



# EL CALDEN

THE OUTDOOR PARTNER

2025

# Construyendo nuestra historia a tu lado

Hace dos décadas, en 2005, nació El Caldén Outdoor con el firme propósito de convertirse en un referente para los amantes de la naturaleza y de las actividades al aire libre. Hoy, al celebrar nuestro vigésimo aniversario, miramos atrás con orgullo y gratitud, reconociendo que nuestro camino ha sido forjado gracias al apoyo incondicional de nuestros clientes y a la colaboración estrecha y duradera con nuestros proveedores.

Los inicios, como en toda empresa, estuvieron llenos de desafíos. Desafíos que aún a día de hoy no hemos abandonado, pero afrontamos con más madurez. Sin embargo, cada obstáculo superado nos ha permitido crecer y consolidarnos en el sector de la caza y tener cada vez más presencia en las actividades al aire libre y en sectores profesionales como fuerzas y cuerpos de seguridad.

Nuestra filosofía se ha basado siempre en enfrentar los problemas de frente, buscar soluciones efectivas y ejecutarlas con determinación. Esta actitud nos ha llevado a un crecimiento sostenido y a fortalecer las relaciones con quienes han confiado en nosotros a lo largo de estos años.

En un mundo en constante cambio, donde la evolución es vertiginosa y la incertidumbre en los mercados es una constante, nos mantenemos fieles a nuestra esencia. Trabajamos incansablemente para adaptarnos al ritmo que nos marcan la sociedad y nuestros clientes, con el objetivo y la ilusión que nos ha acompañado durante las dos últimas décadas: ofrecer un servicio cada vez mejor.

Al celebrar estos 20 años juntos, queremos expresar nuestro más sincero agradecimiento. Gracias por ser parte de nuestra historia y por permitirnos seguir construyendo el futuro a vuestro lado.

*La excelencia se consigue día a día, no es una acción puntual, es un hábito.*  
ARISTÓTELES



2005-2025  
20 años juntos  
GRACIAS



4 VISIÓN TÉRMICA



26 VISORES HOLOGRÁFICOS



28 LINTERNAS Y ACCESORIOS



56 TRÍPODES



60 ÓPTICA



104 ÓPTICA, LINTERNAS Y ACCESORIOS



114 ÓPTICA



122 TECNOLOGÍA



126 RADIOCOMUNICACIÓN



130 BOTAS



134 BOTAS



137 ROPA Y MOCHILAS



144 ROPA Y MOCHILAS



154 ROPA TÉCNICA



190 ROPA TÉRMICA Y CALCETINES



192 ACCESORIOS



193 ACCESORIOS



194 NAVAJAS Y CUCHILLOS



200 SIERRAS Y MULTIHERRAMIENTAS



201 TABURETES



202 TABURETES



204 ACCESORIOS



204 ATRAYENTE

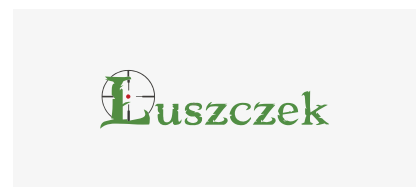

205 MONTURAS



**HIKMICRO**



# Veamos el mundo de una forma diferente

HIKMICRO es un fabricante líder en el desarrollo de tecnología térmica y digital con una presencia consolidada en más de 100 países y regiones.

Los productos de HIKMICRO son ampliamente reconocidos en el ámbito de actividades al aire libre, como la observación de aves, conservación de fauna y actividades cinegéticas. Impulsados por una mentalidad de exploración infinita, HIKMICRO pone todo su empeño en superar los límites de la experiencia visual, ofreciendo una verdadera experiencia de observación de día, de noche o durante el crepúsculo.

HIKMICRO lidera el camino hacia un futuro en el que la tecnología más avanzada es más intuitiva que nunca.



**Actualizaciones  
de software  
HIKMICRO**

**Servicio Técnico en España**  
El Calden Outdoor  
S. S. de los Reyes. Madrid

Download on the App Store

GET IT ON Google Play

Para visores y Clip-On Series Thunder, Panther y Stellar.

Hikmicro Sight es una aplicación integral diseñada para dispositivos al aire libre. Es una solución "todo en uno" que admite vista previa, control remoto, exploración y descarga para compartir momentos increíbles. También permite realizar actualizaciones de firmware.



Android



IOS

### Nuevas funcionalidades y soluciones



◆ **Navegue y guarde momentos memorables**

Todas las imágenes y videos almacenados en SIGHT y disponibles para compartir en redes sociales con solo hacer un clic.

◆ **Comparta pantalla en tiempo real**

Comparta la imagen de su pantalla en tiempo real con otras personas, pudiendo conectar su dispositivo con hasta 3 smartphones diferentes a la vez.

◆ **Actualización de firmware**

Simplemente haga clic en el recordatorio para actualizar su dispositivo al instante.

◆ **Control remoto**

Ajuste los principales parámetros de sus dispositivos de una forma más sencilla con SIGHT.

### Comparativa rango de detección



Referencia ciervo

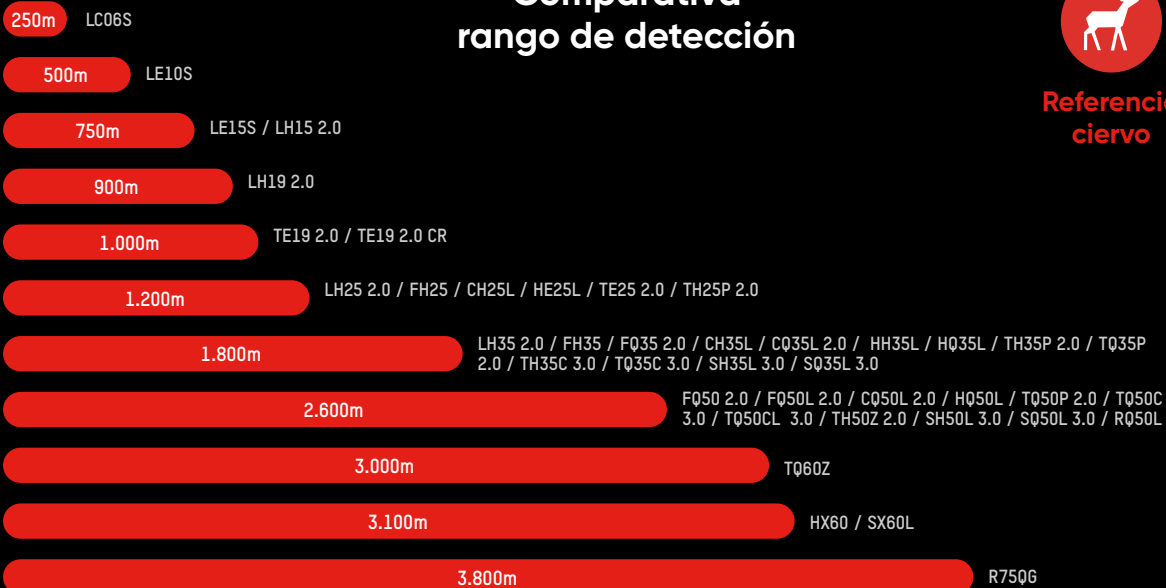



# LYNX S & LYNX 2.0

Monoculares



**NUEVO**



	LYNX S		LYNX 2.0			LH35 2.0
	LE10S	LE15S	LH15 2.0	LH19 2.0	LH25 2.0	
Referencia	HM-012	HM-013	HM-014	HM-015	HM-016	HM-027
Sensor térmico	256x192, 12um	256x192, 12um	384x288, 12um	384x288, 12um	384x288, 12um	
NETD	< 35mk		< 20mk			
Tasa de refresco	50 Hz					
Lentes	10 mm, F1.0	15 mm, F1.0	15 mm, F1.0	19 mm, F1.0	25 mm, F1.0	35 mm, F1.0
Aumentos	1,5x a 12,0x (8x)	1,5x a 12,0x (8x)	1,4x a 11,2x (8x)	1,8x a 14,4x (8x)	2,4x a 19,2x (8x)	1x
Campo de visión	18,0° x 13,6°	11,7° x 8,8°	17,5° x 13,1°	13,7° x 10,3°	10,5° x 7,9°	7,5° x 5,7°
Pantalla	800x600, 0,32 pulgadas, OLED		1024x768, 0,39 pulgadas, OLED			
Rango de detección	500 m	750 m	750 m	900 m	1.200 m	1.800 m
Autonomía	8 h		6,5 h			
Peso	260 g	280 g	400 g	450 g	275 g	338 g
Temp. de trabajo	-20°C a 55°C		-30°C a 55°C			









# FALCON 2.0

Monocular térmico

**NUEVO**

FQ35 2.0

FQ50-L 2.0

Monoculares térmicos con sensores térmicos de alta sensibilidad con NETD inferiores a 15 mK que proporcionan una visión clara incluso en la oscuridad total. Incorporan un chasis de magnesio con alta resistencia a los golpes, grabación de voz en los vídeos, un módulo de memoria integrado de 64 GB y pantalla OLED de alta resolución.

**Incluye Funda para monocular**

HM-943



	FQ35 2.0	FQ50 2.0	FQ50-L 2.0
Referencia	HM-036	HM-037	HM-038
Sensor	640 x 512, 12 µm	640 x 512, 12 µm	640 x 512, 12 µm
NETD	Menos de 15 mK (25 °C, F#=1.0)		
Lente	35 mm, F1.0	50 mm, F0.9	50 mm, F0.9
Aumentos	1.9 x a 15.2 x (8 x)	2.7 x a 21.6 x (8 x)	2.7 x a 21.6 x (8 x)
Pantalla	0,49 pulgadas, 1920 x 1080 OLED		
Rango de detección	1800 metros	2600 metros	2600 metros
Memoria interna	Módulo de memoria integrado (64 GB)		
Autonomía	Hasta 6,5 horas	Hasta 6,5 horas	Hasta 6 horas
Batería	Batería 21700 recargable y sustituible		
Dimensiones	191,3 x 70,4 x 63,7 mm	205 x 69,6 x 82,9 mm	213,4 x 69,6 x 82,9 mm
Peso	485,5 gramos	569,5 gramos	583 gramos
Resistencia al agua	IP67		
Temp. de trabajo	De -30°C a 55°C		





# FALCON

Alta Sensibilidad

Monocular térmico

Monoculares térmicos compuestos por 4 modelos que contienen un sensor térmico de alta sensibilidad con un NETD inferior a 20 mK que proporciona una visión clara incluso en la oscuridad total. Incorporan un chasis de magnesio con alta resistencia a los golpes, grabación de voz en los vídeos, un módulo de memoria integrado de 64 GB y una pantalla OLED de 0,39 pulgadas con resolución 1024x768 px.



FH25/FH35

	FH25	FH35
Referencia	HM-031	HM-032
Sensor	384×288, 12 μm	384×288, 12 μm
NETD	Menos de 20 mK (25 °C, F#=1.0)	Menos de 20 mK (25 °C, F#=1.0)
Lente	25 mm, F1.0	35 mm, F1.0
Aumentos	2.17 (1x - 8x)	3.03 (1x - 8x)
Pantalla	0,39 pulgadas, 1024×768 OLED	0,39 pulgadas, 1024×768 OLED
Rango de detección	1200 metros	1800 metros
Memoria interna	Módulo de memoria integrado (64 GB)	
Autonomía	Hasta 7 horas	Hasta 7 horas
Batería	HM-3632DC (18650) reemplazable y recargable	
Dimensiones	190,3 mm × 58,3 mm × 65,2 mm	187,7 mm × 58,3 mm × 65,2 mm
Peso	500 gramos	505 gramos
Resistencia al agua	IP67	
Temp. de trabajo	Desde -30 °C hasta 55 °C	



# CONDOR 2.0

Serie de monoculares térmicos equipados con sensores térmicos de 384x288 o 640x512 y con una sensibilidad térmica NETD inferior a 15 mK. Todos los dispositivos de la serie Condor cuentan con Telémetro Láser integrado con un alcance máximo de 1.000 metros y una precisión de ±1 metro.

**NUEVO**



CQ35L 2.0

CQ50L 2.0

Incluye Funda para monocular  
HM-943



	CQ35L 2.0	CQ50L 2.0
Referencia	HM-045	HM-046
Sensor térmico	640 x 512, 12 µm	
NETD	Menos de 15 mK (@25° C), F# = 1.0	
Tasa de refresco	50 Hz	
Lentes	35 mm, F1.0	50 mm, F0.9
Aumentos	1.9 x - 15.2 x (8 x)	2.7 x - 21.6 x (8 x)
Campo de visión	12.5° x 10.0°	8.7° x 7.0°
Pantalla	0,49 pulgadas, 1920 x 1080 OLED	
Rango de detección	1.800 metros	2.600 metros
Rango de medición LRF	1.000 metros	
Rango de medición LRF	±1 metros	
Autonomía	6,5 horas	
Dimensiones	179.2 mm x 87.7 mm x 64.5 mm	193 mm x 71.5 mm x 93.3 mm
Peso	458 gramos	537 gramos
Resistencia al agua	IP67	
Temperatura de trabajo	-30°C a 55°C	





# CONDOR

Monocular Térmico  
con Telémetro Láser

Serie de monoculares térmicos compuesta por 4 modelos equipados con sensor térmico de 384x288 o 640x512 y con una sensibilidad térmica NETD inferior a 20 mk. Todos los dispositivos de la serie Condor cuentan con Telémetro láser integrado con un alcance máximo de 1.000 metros y una precisión de  $\pm 1$  metro.



CH25L



CH35L

**Telémetro  
Láser LRF**

**Alcance  
1.000 m**

**Precisión  
 $\pm 1$  m**

	CH35L	CH25L
Referencia	HM-041	HM-040
Sensor térmico	384x288, 12 $\mu$ m	384x288, 12 $\mu$ m
NETD	20 mK	
Tasa de refresco	50 Hz	
Lentes	35 mm, F1.0	25 mm, F1.0
Aumentos	8X	
Campo de visión	7,5°x5,6°	10,5°x7,9°
Pantalla	0,39 pulgadas, 1024x768 OLED	
Rango de detección	1.800 m	1.200 m
Rango de medición LRF	1.000 m	
Precisión de medición LRF	$\pm 1$ m	
Autonomía	4,5 h	
Peso	400 g	386 g
Temp. de trabajo	-30°C a 55°C	
Dimensiones	180,7 x 52,7 x 84,5 mm	





# HABROK PRO

HABROK PRO es el nuevo modelo de la serie de potentes binoculares térmicos diseñado para uso diurno y crepuscular. Disponibles con sensores de hasta 1280 x 1024, pantalla OLED de 0,49 pulgadas, 1920 x 1080 y un telémetro láser de 1.000 m y  $\pm 1$ m de precisión.

HQ50-L PRO

**NUEVO****Cargador**

HM-1204

**Módulo láser IR  
850/940 nm**HM-944 (850 nm)  
HM-945 (940 nm)**Batería  
recargable**

HM-1203

HX60-L PRO

**Incluye Arnés  
para binoculares**

HM-942

Sensor NETD  
**<15/18mK****4K UHD**  
Cámara digitalHasta **1280 x 1024 px**  
Cámara térmica

		HQ50-L PRO	HQ50-LN PRO	HX60-L PRO	HX60-LN PRO
	Referencia	HM-096	HM-097	HM-098	HM-099
Módulo térmico	Sensor térmico	640 x 512, 12 $\mu$ m	640 x 512, 12 $\mu$ m	1280 x 1024, 12 $\mu$ m	1280 x 1024, 12 $\mu$ m
	Lente	50mm, F1.0	50mm, F1.0	60mm, F1.0	60mm, F1.0
	Rango de detección	2.600 metros	2.600 metros	3.100 metros	3.100 metros
	NETD	Menos de 15 mK (@25°C), F#=1.0		Menos de 18 mK (@25°C), F#=1.0	
	Tasa de refresco	50 Hz		25Hz	
	Aumentos	4,3x - 20,0x (4,6x)	4,3x - 20,0x (4,6x)	2,6x - 20x (7,7x)	2,6x - 20x (7,7x)
	Campo de visión	8,8° x 5,3°	8,8° x 5,3°	14,6° x 8,8°	14,6° x 8,8°
Módulo óptico	Detector CMOS	3840 x 2160	3840 x 2160	3840 x 2160	3840 x 2160
	Lentes	60mm, F2.2	60mm, F2.2	60mm, F2.2	60mm, F2.2
	Emisor IR	850 nm	940 nm	850 nm	940 nm
	Rango de visión nocturna	400 metros	350 metros	400 metros	350 metros
	Pantalla	OLED de 0,49 pulgadas, 1920 x 1080			
	Rango de medición LRF	1000 metros			
Precisión de medición LRF	$\pm 1$ metros				
Autonomía	9 horas			9,5 horas	
Dimensiones	142,9 mm x 79,7 mm x 230,5 mm			152,8mm x 92,67 mm x 231,5 mm	
Peso	1000 gramos	1000 gramos	1050 gramos	1050 gramos	
Resistencia al agua	IP67				
Temp. de trabajo	De -30 a +55				





# HABROK

Binocular multiespectro  
con telémetro láser

Telémetro  
Láser LRF

Alcance  
1.000 m

Precisión  
± 1 m



HQ35LN



La serie de binoculares multiespectro Habrok está compuesta por 4 modelos diferenciados entre sí por el tipo de sensor térmico (384x288 o 640x512) y el emisor IR (850nm o 940 nm). Todos los dispositivos disponen de un sensor óptico CMOS de 2560 x 1440 y telémetro láser integrado de 1.000 metros de alcance máximo y una precisión de +- 1 metro.



TÉRMICA



ÓPTICA DIURNA/NOCTURNA

	HABROK			
	HH35L	HH35LN	HQ35L	HQ35LN
Referencia	HM-090	HM-091	HM-092	HM-093
Sensor térmico	384x288, 12 µm	640x512, 12 µm	384x288, 12 µm	640x512, 12 µm
Detector CMOS	2560 x 1440			
NETD	< 20mk			
Tasa de refresco	50 Hz			
Lentes	35 mm			
Aumentos	2,9x - 23,2x (8x)			
Campo de visión	13,9° x 7,8°			
Pantalla	1920x1080, 0,49 pulgadas, OLED			
Rango de detección	1.800 m			
Emisor IR	850 nm	940 nm	850 nm	940 nm
Rango de visión nocturno	400 m	350 m	400 m	350 m
Rango de medición LRF	1.000 m			
Precisión de medición LRF	± 1 m			
Autonomía	5 h			
Peso	850 g (sin batería)			
Temp. de trabajo	-30°C a 55°C			
Resistencia al agua	IP67			





# HABROK 4K

Binocular multiespectro  
con telémetro láser

HIKMICRO HABROK 4K es un potente e innovador binocular digital y térmico diseñado especialmente para uso diurno y crepuscular. Combina un detector térmico 256X192, un detector digital 4K avanzado para una lente de 5.5x-22x @60 mm y un telémetro láser de 1.000 m.



Diseñado para  
la caza diurna  
y crepuscular

Telémetro  
Láser LRF

Alcance  
1.000 m

Precisión  
 $\pm 1$  m

		HABROK 4K	
		HE25L	HE25LN
MÓDULO TÉRMICO	Referencia	HM-094	HM-095
	Sensor térmico	256x192, 12 $\mu$ m	
	Lentes	25 mm F1.0	
	Rango de detección	1.200 m	
	NETD	< 35mk	
	Tasa de refresco	50 Hz	
	Lentes	25 mm	
	Aumentos	5,3x - 17,2x (4x)	
MÓDULO ÓPTICO	Campo de visión	7,0° x 5,3°	
	Detector CMOS	3840 x 2160	
	Lentes	60 mm F2.2	
	Emisor IR	850 nm	940 nm
	Rango de visión nocturna	400 m	350 m
	Pantalla	1920x1080, 0,49 pulgadas, OLED	
	Rango de medición LRF	1.000 m	
	Precisión de medición LRF	$\pm 1$ m	
	Autonomía	8 h	
	Peso	800 g (sin batería)	
	Temp. de trabajo	-30°C a 55°C	
	Dimensiones	138 x 68,2 x 223mm	
	Resistencia al agua	IP67	





# RAPTOR QUAD SENSORS

Binoculares  
términos y nocturnos  
con telémetro láser

La serie HIKMICRO RAPTOR está compuesta por 6 potentes e innovadores binoculares de visión digital nocturna y térmica con iluminador IR ajustable incorporado y un telémetro láser de gran precisión. Ofrecen una excelente calidad de imagen tanto viva como térmica durante la observación diurna y nocturna incluso en condiciones climáticas adversas. Estos binoculares se utilizan principalmente para la observación diurna y nocturna, caza, senderismo, búsqueda y rescate.



R75-QG

HM-085



RQ50-L/RQ50-LN



## Telémetro Láser

Hasta 1000 m  
de alcance máximo



## Linterna IR Incorporada

Con Ajuste Automático

	RQ50-L	RQ50-LN	R75-QG
Referencia	HM-082	HM-083	HM-085
Sensor	640×512, 12 μm		
Telémetro láser	Alcance máximo 1000 m		
NETD	< 20 mK (25 °C, F#=1.0)		
Lente			75 mm, F1.2
Aumentos	3.4 (1x - 16x)		5.1 (1x - 16x)
Pantalla	0.39-inch, 1024×768 OLED		
Rango de detección	2600 m		3600 m
Memoria interna	64GB		
Emisor IR	850 nm	940 nm	850 nm
Batería	Hasta 8 h		
Resistencia al agua	IP67		





Clip-On\*

# THUNDER 3.0

TQ35CR 3.0



TQ50CRL 3.0



**NUEVO**



Ocular de goma  
HM-211

\* Para la adquisición de visores y elementos acoplables clip-on térmicos deberá estar en posesión de la licencia de armas de tipo D, e indicar su nombre completo y DNI al establecimiento o portal web donde realice la compra.

Tenga en cuenta antes de realizar la compra que para el empleo o uso de visión térmica y nocturna acoplada o montada sobre un arma de fuego, es necesario disponer de una resolución administrativa o autorización extraordinaria del órgano de la Comunidad Autónoma o de un permiso nominal que conceda el titular del espacio cinegético.

	TH35CR 3.0	TQ35CR 3.0	TQ50CR 3.0	TQ50CRL 3.0
Referencia	HM-130	HM-131	HM-132	HM-133
Sensor térmico	384 × 288, 12 μm	640 × 512, 12 μm	640 × 512, 12 μm	640 × 512, 12 μm
NETD	Menos de 15 mK (25 °C, F# = 1,0)			
Tasa de refresco	50 Hz			
Lentes	35 mm, F1.0	35 mm, F1.0	50 mm, F1.0	50 mm, F1.0
Aumentos	1-12x	1-15x	1-15x	1-15x
Campo de visión	7.5° × 5.7°	12.5° × 8.0°	8,8° × 7,0°	8,8° × 7,0°
Pantalla	OLED de 0,49 pulgadas, 1920 × 1080			
Rango de detección	1.800 metros		2.600 metros	
Autonomía	6 horas			
Dimensiones	143,4 mm × 67,5 mm × 72,9 mm		149,4 mm × 76 mm × 74,6 mm	
Peso	460 gramos		500 gramos	
Resistencia al agua	IP67			
Temp. de trabajo	-30 ~ +55			





# THUNDER 2.0

Visor Térmico  
y Clip-On\*

El visor térmico THUNDER 2.0 cuenta con un detector de sensibilidad térmica NETD <20mK combinado con una potente cámara térmica de hasta 640 x 512 de resolución, un intervalo de pixel de 12 μm y una distancia focal 1.0. El dispositivo garantiza imágenes detalladas y una capacidad de identificación mejorada incluso en condiciones de mínimas diferencias de temperatura.



**Batería recargable**

**Sensor NETD < 20 mK**



**Accesorio Clip-On**  
ARM52



**Ocular de goma Clip On**  
HM-209

\* Para la adquisición de visores y elementos acoplables clip-on térmicos deberá estar en posesión de la licencia de armas de tipo D, e indicar su nombre completo y DNI al establecimiento o portal web donde realice la compra.

Tenga en cuenta antes de realizar la compra que para el empleo o uso de visión térmica y nocturna acoplada o montada sobre un arma de fuego, es necesario disponer de una resolución administrativa o autorización extraordinaria del órgano de la Comunidad Autónoma o de un permiso nominal que conceda el titular del espacio cinegético.

	THUNDER 2.0						
	TE19 2.0	TE25 2.0	TE19 CR CLIP-ON	TH25P 2.0	TH35P 2.0	TQ35 2.0	TQ50 2.0
Referencia	HM-104	HM-105	HM-110	HM-106	HM-107	HM-108	HM-109
Sensor térmico	256×192, 12 μm			384×288, 12 μm		640×512, 12 μm	
NETD	35 mK			20 mK			
Tasa de refresco	50 Hz						
Lentes	19 mm, F1.0	25 mm, F1.0	19 mm, F1.0	25 mm, F1.0	35 mm, F1.0		50 mm, F1.0
Aumentos	2,47x	3,25x	1x	1,53x	3,03x	1,82x	2,6x
Campo de visión	9,24°×6,94°	7,03°×5,28°	9,24°×6,94°	10,53°×7,90°	7,53°×5,65°	12,52°×10,03°	8,78°×7,03°
Pantalla	0.39 pulgadas, 1024×768 OLED						
Rango de detección	1.000 m	1.200 m	1.000 m	1.200 m	1.800 m		2.600 m
Autonomía	10 h			6,5 h			
Peso	476 g	494 g	499 g	488 g	515 g		530 g
Temp. de trabajo	-30°C a 55°C						





# THUNDER ZOOM 2.0

Visor Térmico con Zoom Óptico\*

Visor térmico con sensibilidad térmica NETD inferior a 20mk que cuentan con doble campo de visión al disponer de dos objetivos. El modelo TH50Z cuenta con dos objetivos de 25 mm y 50 mm y el modelo TQ60Z con dos objetivos de 35mm y 60mm.



Gana campo de visión y haz zoom sin perder calidad de imagen

\* Para la adquisición de visores y elementos acoplables clip-on térmicos deberá estar en posesión de la licencia de armas de tipo D, e indicar su nombre completo y DNI al establecimiento o portal web donde realice la compra.

Tenga en cuenta antes de realizar la compra que para el empleo o uso de visión térmica y nocturna acoplada o montada sobre un arma de fuego, es necesario disponer de una resolución administrativa o autorización extraordinaria del órgano de la Comunidad Autónoma o de un permiso nominal que conceda el titular del espacio cinegético.

	THUNDER ZOOM 2.0	
	TH50Z	TQ60Z
Referencia	HM-120	HM-121
Sensor térmico	384x288, 12 µm	640x512, 12 µm
NETD	20 mK	
Tasa de refresco	50 Hz	
Lentes	2 lentes: 25 mm, F.08 50 mm, F1.0	2 lentes: 35 mm, F.08 60 mm, F1.0
Aumentos	8x	
Campo de visión	De 10,5°x7,9° a 5,3° x 4°	De 12,5°x10° a 7,3° x 5,9°
Pantalla	0,39 pulgadas, 1024x768 OLED	
Rango de detección	De 1.200 m a 2.600 m	De 1.800 m a 3.000 m
Autonomía	6,5 h	6,5 h
Peso	750 g	843 g
Temp. de trabajo	-30°C a 55°C	





# STELLAR 3.0

Visor Térmico

Nuevos modelos de visores de imagen térmica con telémetro láser incluido de 1.000 metros de alcance. Con sensor térmico de 384 x 288 a 1280x1024 y lentes de 35 a 60 y un alto rango de detección en todos los modelos, el Stellar 3.0 ha llegado para revolucionar el mundo de la visión térmica.

Sensor  
**1280×1024**



SX60L 3.0

**NUEVO**



SH35L 3.0 & SQ35L 3.0

	SH35L 3.0	SH50L 3.0	SQ35L 3.0	SQ50L 3.0	SX60L 3.0
Referencias	HM-506	HM-507	HM-508	HM-509	HM-510
Sensor térmico	384 x 288, 12 μm		640 x 512, 12 μm	640 x 512, 12 μm	1280 x 1024, 12 μm
NETD	Menos de 15 mK (@25°C, F# = 1.0)				Menos de 18 mK (@25°C, F# = 1.0)
Lentes	35 mm, F1.0	50 mm, F1.0	35 mm, F1.0	50 mm, F1.0	60 mm, F1.0
Aumento	4.2x to 24.2x(8x)	3.9x-30.8x (8x)	2.5x to 24.5x(8x)	3.6x-26.6x	2.5x - 28.5x
Pupila de salida	6 mm				
Alivio del ojo	45 mm				
Ajuste de dioptrías	-5D a 5D				
Campo de visión	7,5° x 5,7°	5,3° x 4,0°	12,5° x 10,0°	8,8° x 7,0°	14,6° x 11,7°
Rango de detección	1.800 metros	2.600 metros	1.800 metros	2.600 metros	3.100 metros
Retroceso	1000 g/0,4 ms				
Pantalla	AMOLED de 1,03 pulgadas, 2560 x 2560				
Autonomía	10 horas		10 horas	9 horas	10 horas
Dimensiones	439,8 mm x 89,2 mm x 84,0 mm			422,5 x 88,4 x 74,5 mm	452,6 x 94,3 x 83,9mm
Peso	1000 gramos			860 gramos	1000 gramos
Resistencia al agua	IP67				
Temp. de trabajo	Desde -30 ° C hasta 55 ° C				





# ALPEX 4K **4K UHD**

Visor Digital  
Diurno y Nocturno\*

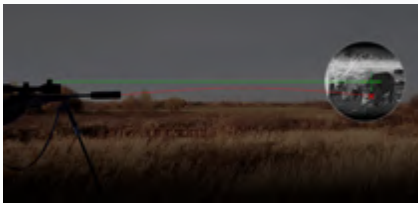

**Calculadora balística  
integrada**

**4K UHD**  
Resolución

**Pantalla OLED**  
0.49" 1920 x 1080

**LRF**  
Integrado

**F1.2-2.5**  
Apertura Ajustable

\* Para la adquisición de visores y elementos acoplables clip-on térmicos deberá estar en posesión de la licencia de armas de tipo D, e indicar su nombre completo y DNI al establecimiento o portal web donde realice la compra.

Tenga en cuenta antes de realizar la compra que para el empleo o uso de visión térmica y nocturna acoplada o montada sobre un arma de fuego, es necesario disponer de una resolución administrativa o autorización extraordinaria del órgano de la Comunidad Autónoma o de un permiso nominal que conceda el titular del espacio cinegético.

	ALPEX 4K	
	A50E	A50EL
Referencia	HM-704	HM-705
Sensor CMOS	3840x2160	
Detector CMOS	3840x2160 UHD	
Lentes	50 mm	
Aumentos	8x	
Campo de visión	8.8°x5.0°	
Alivio de ojo	55 mm	
Pantalla	0,39 pulgadas, 1920x1080 OLED	
Rango de detección	1.000 m	
Telómetro láser	No	Sí
Calculadora balística	No	Sí
Autonomía	11 h	
Peso	1.080 g	1.176 g
Temp. de trabajo	-30°C a 55°C	

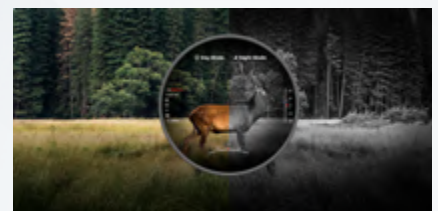

**Paleta de día a color  
y paleta de noche  
en blanco y negro**

**Alta calidad  
de imagen en  
cualquier momento  
del día**





# ALPEX

Visor Digital  
Diurno y Nocturno\*



## ACCESORIOS PARA ALPEX



Montura aluminio  
30 mm. HM-711



Montura Visor/Linterna  
Tubo Q HM-712



Linterna IR  
940 nm. HM-710



Linterna IR  
850 nm. HM-713

	ALPEX		
	A50TN	A50T	A50TS*
Referencia	HM-700	HM-701	HM-703
Sensor	1920x1080		
Lentes	50 mm		
Linterna IR	850 nm (montura incluida)	940 nm (montura incluida)	No incluye
Aumentos	3,5x	4x	
Campo de visión	7.7°x5.8°	5.50°x4.12°	7.7°x5.8°
Alivio de ojo	60 mm		
Pantalla	0.39 pulgadas, 1024x768 OLED		
Rango de detección	600 m		
Autonomía	12 h	13 h	12 h
Peso	1062 g (Sin ocular y sin pila CR123A)		
Temp. de trabajo	-30°C a 55°C		

\* Para la adquisición de visores y elementos acoplables clip-on térmicos deberá estar en posesión de la licencia de armas de tipo D, e indicar su nombre completo y DNI al establecimiento o portal web donde realice la compra.

Tenga en cuenta antes de realizar la compra que para el empleo o uso de visión térmica y nocturna acoplada o montada sobre un arma de fuego, es necesario disponer de una resolución administrativa o autorización extraordinaria del órgano de la Comunidad Autónoma o de un permiso nominal que conceda el titular del espacio cinegético.

\* Sin Linterna IR ni Montura para Linterna IR



# CÁMERA TRAIL M15

Cámara térmica de trapeo con seguimiento celular 4G, emisor de luz IR de 940 nm y un rango de detección de hasta 25 metros. Permite capturar imágenes de 10MP y grabar videos de 1080p con captura de audio.

HM-410

4G Foto 10MP

Video 1.080p.

Detec. PIR 25 mts.

¡Recibe las imágenes en tu smartphone!

CONEXIÓN



SIGHT

## Tarjetas de memoria HIKVISION

**NUEVO**

SD 64 GB HM-422

SD 32 GB HM-421



HM-410

## Panel solar SP5000 HM-420

El panel solar HIKMICRO SP5000 de alta eficiencia está diseñado para alimentar la cámara de sendero Hikmicro M15.

- Capacidad de la batería recargable de 5000 mAh
- Potencia de salida máxima de 5 W
- Nivel de protección IP66 contra condiciones climáticas adversas





# HEIMDAL

Monocular

Monocular de visión nocturna digital con una pantalla AMOLED de 1,39 pulgadas, que ofrece imágenes y videos claros, fluidos y vívidos incluso en movimiento. Su luz infrarroja integrada de 850 nm permite una visualización clara con un rango de detección de hasta 200 metros desde el amanecer hasta la oscuridad total para usarlo las 24 horas, los 7 días de la semana. El monocular es perfecto para diversas actividades al aire libre como la caza, el senderismo, las acampadas, la observación de aves y paisaje, etc.



	H4D BLANCO	H4D NEGRO
Referencia	HM-600	HM-601
Sensor térmico	2560x1440	
Lentes	31 mm	
Aumento	1x-8x	
Campo de visión	13.66° x 7.71°	
Pantalla	1,39 pulgadas, 454x454 AMOLED	
Rango de detección	200 m	
Autonomía	4 h	
Peso	375 g	
Temp. de trabajo	-30°C a 55°C	



## Estación de carga

- Pantalla inteligente
- Ligero, silencioso y listo para viajar
- Toda la potencia para llevar en tus aventuras al aire libre
- Luz LED incorporada



HM-450



HM-451

	G300
AC Output (x2)	210 V to 245 VAC (50 Hz) Single: 300 W, Total: 300 W, Sobretensión: 500 W
USB-A Output (x3)	Single: 5 V, 2.4 A (12 W Max.), Total: 30 W Max.
USB-C Output (x1)	5V 3A/9V 3A/15V 3A/20V 3A (60 W Max.) En cumplimiento del protocolo de carga DP
Car Output (x1)	9 to 12.6 V 10 A (120 W Max.)
Max. Output	330 W (No admite electrodomésticos grandes como microondas, secador de pelo y placa calefactora.)
Dimensiones	21.7 x 15.5 x 21.2 cm
Peso	3.6 kg

	G600
DC 5521 Output (x2)	12 to 14 V 5 A
AC Output (x2)	210 V to 245 VAC (50 Hz) Single: 600 W, Total: 600 W, Sobretensión: 1200 W
USB-A Output (x3)	Single: 5 V 2.4 A, 12 W Max., Total: 36 W Max.
USB-C Output (x1)	5 V 3 A/9 V 3 A/15 V 3 A/20 V 3 A (60 W Max.) En cumplimiento del protocolo de carga DP
Car Output (x1)	12 a 14 V 10 A Cuando el DC 5521 y la toma del coche funcionan al mismo tiempo, la potencia máxima de las dos tomas es de 120 W. 600 W (No admite aparatos grandes como microondas, secador de pelo y placa caliente).
Dimensiones	25.2 x 20 x 24 cm
Peso	6.5 kg





Clip-On

THUNDER y CHEETAH

Reductor

ARRH1



Accesorio Clip-On

ARM52



Accesorio HM-EC

HM-205 (THUNDER) HM-206 (CHEETAH)



Reductor

MCR-HIK



Accesorio Clip-On

MAR



Adaptador directo

1 pieza ARH



ANILLO	REF.	ANILLO	REF.
30 mm	ARM52-30	57 mm	ARM52-57
48 mm	ARM52-48	58 mm	ARM52-58
52 mm	ARM52-52	62 mm	ARM52-62
54 mm	ARM52-54	64 mm	ARM52-64
56 mm	ARM52-56	65 mm	ARM52-65

ANILLO	REF.	ANILLO	REF.
30 mm	MAR-30	58 mm	MAR-58
48 mm	MAR-48	59 mm	MAR-59
50 mm	MAR-50	62 mm	MAR-62
54 mm	MAR-54	63,5 mm	MAR-63,5
56 mm	MAR-56	64 mm	MAR-64
57 mm	MAR-57	65 mm	MAR-65
		67 mm	MAR-67

ANILLO	REF.	ANILLO	REF.
30 mm	ARH-30	54 mm	ARH-54
34 mm	ARH-34	56 mm	ARH-56
36 mm	ARH-36	57 mm	ARH-57
44 mm	ARH-44	58 mm	ARH-58
46 mm	ARH-46	60 mm	ARH-60
47 mm	ARH-47	62 mm	ARH-62
48 mm	ARH-48	64 mm	ARH-64
50 mm	ARH-50	65 mm	ARH-65
52 mm	ARH-52	66 mm	ARH-66
		73 mm	ARH-73

Monocular

Ocular de goma

HM-200



Visor

THUNDER, CHEETAH y PANTHER

	INNOGUN QD	INNOGUN ZERO	HIKMICRO
Weaver/picatinny	50-HMT-18-00-200	40-HMT-18-00-200	058-HIK-1
Blaser	50-HMT-18-00-800	40-HMT-18-00-800	080-HIK-1
Sauer 303	50-HMT-18-00-600	40-HMT-18-00-600	081-HIK-1
Tikka T3	50-HMT-18-00-400	40-HMT-18-00-400	



Arnés para binoculares

HM-942



THUNDER 2.0

Cargador para Thunder 2.0



HABROK PRO

Cargador HM-1204



Funda para monocular

HM-943



Baterías recargables para Thunder 2.0

HM-1202



Módulo láser IR 850/940 nm

HM-944 (850 nm)  
HM-945 (940 nm)



Panel Solar SP5000 Para TRAIL CAMARA M15

HM-420



Batería recargable

HM-1203



Cargador externo con 2 canales

HM-1201



Tarjeta de memoria SD HIKVISION de 64 y 32 GB

SD 64 GB HM-422  
SD 32 GB HM-421



Linternas IR



940nm para Alpex: HM-714  
850nm para Alpex: HM-713

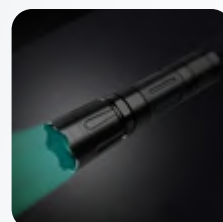

L028 para Gryphon: HM-301

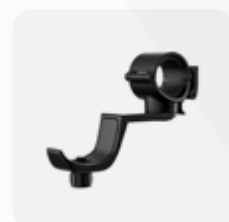

Montura RB01 para Linterna IR L028 Serie Gryphon: HM-300

Cable de carga USB-C

Serie Owl | HM-R016  
Serie Thunder | HM-R017



Serie Lynx | HM-R015



**OSIGHT**





## VISOR DE PUNTO ROJO MULTI RETÍCULA

	La primera cubierta de carga magnética de la industria con protección IPX4	<b>OAL</b>	Fabricados con carcasa resistente y ligera OAL™	
--	--	------------	---	--

### OSIGHT S



**NUEVO**

OS-001

**Visor holográfico encapsulado de 2 MOA con cubierta de carga magnética. Autonomía del visor de 21.900 horas y 87.600 horas para la cubierta de carga.**

**HUELLA RMsC**

- Tamaño de la pantalla: 21 × 14 mm
- Longitud de onda de la luz: Rojo (650nm)
- Rango de ajuste Altura y Deriva: ±35 MOA
- Óptica compacta de gran compatibilidad que garantiza una integración perfecta con una amplia gama de montaje
- Lente esférica de cero distorsiones resistente al agua (IPX7)

### OSIGHT X



**NUEVO**

OS-002

**Visor holográfico de 3 MOA con cubierta de carga magnética. Autonomía del visor de 57.000 horas y 228.000 horas para la cubierta de carga.**

**HUELLA RMR**

- Tamaño de la pantalla: 23,87 × 21,59 mm
- Longitud de onda de la luz: Rojo (660nm)
- Rango de ajuste Altura y Deriva: ±45 MOA
- Sensor de movimiento que se apaga después de 10 minutos sin actividad
- Lente con revestimiento antirreflejo para una precisión y claridad impresionantes

## VISOR HOLOGRÁFICO 3 MOA

# 3

## MODOS DE USO

- Manual con 12 intensidades
- Bloqueo brillo fijo
- Detección automática brillo variable en función de la luz ambiente.

● PUNTO VERDE OL-2101



● PUNTO ROJO OL-2100

**Visor holográfico de 3 MOA con cubierta de carga magnética. Autonomía de más de 70.000 horas. Compatibilidad con arma corta y larga.**

- Tamaño de la pantalla: 24 × 21,5 mm
- Longitud de onda de la luz: Rojo (650nm) | Verde (525nm)
- Rango de ajuste Altura y Deriva: ±45 MOA
- Incluye modo manual, modo de bloqueo y modo de detección automática
- Huella de montaje estándar

**ADAPTADOR BASE ALTA RIEL PICATINNY RMA-OSP157 OL-2103**



**ADAPTADOR BASE BAJA RIEL PICATINNY RMA-OSP091 OL-2102**





# OOLIGHT



## Leyenda

- Potencia
- Autonomía
- Alcance
- Candelas
- Batería
- Resistencia caída
- Medidas
- Peso
- Impermeabilidad
- Strobe



### iMINI 2

**MODO 1**

	50
	60 min.
	21 m.
	115 CD
	10180 Batería de Litio 80mAh
	1.5 m.
	55 mm x 15,1 mm
	19,5 g.
	Waterproof IPX6



VERDE OL-8064



NARANJA OL-8073



NEGRA OL-8063

### DIFFUSE

VERDE OL-1054



NEGR0 OL-1049

ROJA OL-1050

### i1 R2 PRO

**ALTO BAJO**

	180	5 lm
	23	12 horas
	48 m.	10 m.
	580 CD	25 CD
	3.7V 130mAh 10220 Batería recargable de iones de litio (Integrada)	
	1.5 m.	
	51,3 x 16,2 x 16,2 mm	
	22 g.	
	Waterproof IPX8	



NARANJA MOLINILLO OL-8074



AZUL OL-8051

**TURBO ALTO MEDIO BAJO LUZ LUNA**

	700~4350 lm	350~150	50 lm.	10 lm.	1 lm.
	1 + 70 min.	10 + 120 min	7 h.	25 h.	180 h.
	80 m.				
	1.700 CD				
	Batería recargable 920mAh 3.6V14500 personalizada				
	1,5 metros				
	87 x 19 x 19 mm.				
	57,5 g. (Batería incluida)				
	Waterproof IPX8				

### i3 T EOS

**MODO 1 MODO 2**

	180 lm	5 lm
	21 minutos	16 horas
	60 m.	12 m.
	900 CD	36 CD
	1 x 1.5V AAA Baterías alcalinas	
	1.5 m.	
	89 mm x 15 mm x 15 mm	
	41 g.	
	Waterproof IPX8	



AZUL MOLINO OL-8060



DESERT TAN OL-8027



Ti LÍNEAS VERTICALES OL-8066



DREAM BLUE OL-8072

### i3 T PLUS

**MODO 1 MODO 2**

	250	100	15 lm
	1	+48	28 horas
	70 m.		
	1.240 CD		
	2x1.5V AAA Baterías alcalinas		
	2 m.		
	130 mm x 15 x 15 mm		
	62 g.		
	Waterproof IPX8		



AZUL OL-8054

### i5 T EOS RSV STARDUST

**MODO 1 MODO 2**

	300	150	30	15 lúmenes
	3	+25	+122	20 horas
	60 m.			
	910 CD			
	1.5V AA Baterías alcalinas			
	1.5 m.			
	95 mm x 17,8 mm x 17,8 mm			
	60 g.			
	Waterproof IPX8			



OL-8062



OL-8031

### i5 R EOS

**MODO 1 MODO 2**

	350	150	15 lúmenes
	10	+170 min.	37 horas
	64 m.		
	1,038 CD		
	2.4V 1420mAh 14500 Batería de iones de litio		
	1.5 m.		
	95,4 mm x 17,8 x 17,8 mm		
	60 g.		
	Waterproof IPX8		



ROJA OL-8059





**NUEVO**

**VERDE**  
OL-7063

**NEGRO**  
OL-7062

## BATON 3 PRO

	TURBO	ALTO	MEDIO	BAJO	LUZ DE LUNA
☀️	1,500	600	600	120	120 lúmenes
🕒	2	+177	180	+25	17 horas
📏	175 m.	110 m.	50 m.	20 m.	N/A
⊕	7,900 CD	3,206 CD	650 CD	100 CD	N/A
🔋	Personalizada 3200mAh 3.6V 18650 / Batería recargable de iones de Litio				
📏	101.4 mm x 23 mm x 23 mm				
⚖️	103 g.				
⚡	13 Hz. a 1,500 lúmenes				



**BLANCO**  
OL-7058

**COBRE** OL-7059

## OCLIP PRO

**NUEVO**

	TURBO	ALTO	MEDIO	BAJO	LUZ DE LUNA	LUZ ROJA
☀️	500 lm	300 lm	100 lm	10 lm	1 lm	40 lm
🕒	1 min ~ 50 min ~ 30 min	1 min ~ 100 min ~ 10 min	3 h 30 min	27 h	6 días	4 h
📏	120 metros					
⊕	3.600 CD					
🔋	Batería de iones de litio de 580mAh 3.7V					
📏	57 x 28,05 x 27,83 mm					
⚖️	53 gramos					
🌧️	IPX6					



**NARANJA**  
OL-1057

**NEGRO**  
OL-1052

## BATON TURBO

	TURBO	ALTA	MEDIO	BAJO	LUZ DE LUNA
☀️	1000 lm	300 lm	60 lm	10 lm	<1 lm
🕒	2,5 min ~ 92 min	103 min ~ 18 min	10 h	60 h	50 días
📏	510 m				
⊕	65.025 CD				
🔋	Batería de ion de litio de 1100mAh 3.6V				
📏	57 x 28,05 x 27,83 mm				
📏	1 metro				
⚖️	91 g				
🌧️	IPX8				

## BATON 4 PREMIUM

	TURBO	ALTO	MEDIO	BAJO	LUZ DE LUNA
☀️	1300~600~300	600~300~60	60 lúmenes	12 lúmenes	0.5 lúmenes
🕒	1.5+2.5+73 min	7+72+16 min	8 horas	35 horas	30 días
📏	170 m.				
⊕	7225 CD				
🔋	Batería recargable de 5000 mAh (Cargador inalámbrico)				
📏	63 mm x 21 mm x 21 mm				
⚖️	52,5 g.				
⚡	13 Hz. a 1,200~650 lúmenes				

**NEGRA**  
OL-7060

**OD GREEN**  
OL-7061



## OCLIP

	ALTO	MEDIO	BAJO	LUZ DE LUNA	LUZ ROJA
☀️	300~180	100 lm	10 lm	1.5 lm	4 lm
🕒	1+60	90 min.	12 h.	30 h.	5 h.
📏	70 m.	40 m.	10 m.	N/A	N/A
⊕	1,300 CD	450 CD	40 CD	N/A	N/A
🔋	Batería recargable personalizada de 280mAh 3.7V				
📏	1.5 m.				
📏	48,5 x 21 x 23 mm				
⚡	Estrobo blanca: 13Hz@300lm Estrobo roja: 1Hz@4lm / Señal estrobo: 0.33Hz@300lm)				
⚖️	30 g				
🌧️	IPX5				

**OD GREEN**  
OL-1048

**NEGRO**  
OL-1046

**NARANJA**  
OL-1051





### PERUN

	MODO 1	MODO 2	MODO 3	MODO 4	MODO 5	
	2000	800	500 lúmenes	120 lúmenes	30 lúmenes	5 lúmenes
	2,5 min.	+160	240 minutos	15 horas	47,5 horas	10 horas
	120 m.	60 m.	30 m.	16 m.	N/A	
	3,600 CD	900 CD	220 CD	65 CD	N/A	
	Batería personalizada 18650 de 3500 mAh					
	1,5 m.					
	112 mm x 26 mm x 23 mm					
	120 g.					
	Waterproof IPX8					



BANDA PERUN OL-1022



OL-1020

### PERUN 3

	TURBO	ALTA	MEDIO	BAJO	LUZ DE LUNA	LUZ ROJA
	3000 lm	600 lm	120 lm	30 lm	5 lm	40 lm
	2 min ~ 180 min ~ 30 min	300 min ~ 30 min	25 h	89 h	20 días	14 h
	160 m					
	6400 CD					
	Batería recargable personalizada 21700 de 4000mAh					
	1,5 metros					
	11,68 cm x 2,8 cm x 2,8 cm					
	160,5 g					
	IP68					

NUEVO

NARANJA OL-1056

NEGRO OL-1055



### PERUN 2

	MODO 1	MODO 2	MODO 3	MODO 4	MODO 5	
	2500	800	500 lm	120 lm	30 lm	5 lm
	2	+175	270 min.	18 h.	66 h.	12,5 días
	166 m.	74 m.	36 m.	18 m.	N/A	
	6,889 CD	1,369 CD	324 CD	81 CD	N/A	
	Batería personalizada de 4000mAh 21700 (Incluida)					
	1,5 m.					
	127 mm x 28,6 mm x 27 mm					
	161 g.					
	Waterproof IPX8					



NEGRA OL-1030



DESERT TAN OL-1041

### PERUN 2 MINI

	MODO 1	MODO 2	MODO 3	MODO 4	MODO 5	LUZ ROJA	
	1,100	250	250	60	15	2	40 lm
	2	+85	100 min.	7 horas	26 horas	10 días	150 min.
	150 m.	72 m.	36 m.	18 m.	6 m.	6 m.	10 m.
	5,950 CD	1,285 CD	330 CD	81 CD	9 CD	9 CD	29 CD
	Batería recargable de litio 650 mAh 3.6V						
	1,5 m.						
	64 mm x 22 mm x 20,6 mm						
	54 g.						
	Waterproof IPX8						



OL-1040

### PERUN MINI

	MODO 1	MODO 2	MODO 3	MODO 4	MODO 5	SOS	
	1000	250	250	35	15	2 lúm.	N/A
	1 min.	+85	98 min.	6 horas	25 horas	4,5 días	140 min.
	100 m.	50 m.	26 m.	13 m.	N/A	N/A	N/A
	2,500 CD	625 CD	169 CD	45 CD	N/A	N/A	N/A
	Batería personalizada 550 mAh 3.7V / Batería recargable de litio						
	1,5 m.						
	61,5 mm x 21 mm x 20,6 mm						
	52 g.						
	Waterproof IPX8						



BANDA PERUN MINI OL-1025



OL-1023





## WARRIOR NANO



**NEGRA**  
OL-5076

**ROJA**  
OL-5077

	MODO 1	MODO 2	MODO 3	MODO 4	MODO 5	MODO 6
☀️	1200~400	600~400	400~60	60	15	0,5
🕒	80 min	85 min	120 min	10 h.	36 h	40 días
📏	135 m.					
📡	4697 CD					
🔋	Batería recargable 1100 mAh 3.6V 18350					
📏	1.5 m.					
📏	81 mm x 23 mm x 23 mm					
📏	85 g. (Batería y clip de bolsillo incluidos)					
🌧️	Waterproof IPX8					
🌟	13HZ a 1200 lúmenes					

## H05 LITE



OL-1038

	LUZ BLANCA ALTA	LUZ BLANCA MEDIA	LUZ BLANCA BAJA	LUZ ROJA CONSTANTE	LUZ ROJA FLASH
☀️	45	20	5 lúm.	N/A	N/A
🕒	10+140 min.	4 h.	10 h.	8 h.	18 h.
📏	7 m.	4 m.	2 m.	N/A	N/A
📡	14 CD	N/A	N/A	N/A	N/A
🔋	2 Baterías alcalinas AAA				
📏	1 m.				
📏	58,3 mm x 36,5 mm x 33,8 mm				
📏	66,5 g.				
🌧️	Waterproof IPX2				

## WARRIOR MINI 3



**NEGRO**  
OL-5072

**HORIZONTE NOCTURNO**  
OL-5071

**FORESTAL GRADIENT**  
OL-5070

**DESERT**  
OL-5075

	TURBO	ALTA	MEDIO	BAJO	LUZ DE LUNA
☀️	1750 lm	500 lm	120 lm	15 lm	0,5 lm
🕒	2 min ~ 210 min ~ 30 min	215 min ~ 30 min	18 h	165 h	100 días
📏	240 m				
📡	14400 CD				
🔋	Batería de iones de litio 18650 de 3500 mAh 3.6V				
📏	1,5 metros				
📏	11,11 cm x 2,3 cm				
📏	122 gramos				
🌧️	IPX8				

## ARRAY 2 PRO



OL-1042

**NARANJA**  
OL-1047

	MODO MAX.
☀️	1500 lúm.
🕒	27,5 horas
📏	150 m.
📡	6,700 CD
🔋	Pack de baterías 1600 mAh 3.6 V
📏	1 m.
📏	61 x 31 x 24,4 mm
📏	134,94 g.
🌧️	Waterproof IPX4





## H67 XXL OL-1033



	MODO 1	MODO 2	MODO 3	MODO 4
	12.000 lm.	4000 lm.	1200 lm.	400 lm.
	100 minutos	4 horas	13 horas	38 horas
	120 m.	60 m.	30 m.	
	8 x 18650 de litio de 100 W			
	1 m			
	Largo: 74 mm			
	770 g. (con batería)			
	Waterproof IPX4			

## H17 S OL-1043



	NIVEL 1	NIVEL 2	NIVEL 3
	600 lm.	250 lm.	100 lm.
	3 h.	4,5 h.	8,5 h.
	7 m.	4 m.	2 m.
	2,700 CD		
	Paquete de batería de 3.6 V 1600 mAh		
	1 m.		
	51 x 24 x 24 mm / 78,7 x 31,2 x 28,2 mm (batería)		
	109 g. (incluida batería y cinta para la cabeza)		
	Waterproof IPX4		

## H27 S OL-1044



	ALTO	MEDIO	BAJO
<b>MODO HÍBRIDO</b>	1,500 lm.	800 lm.	200 lm.
	1 h 40 min.	2 h 50 min.	12 h.
<b>FOCO DE LUZ</b>	550 lm.	160 lm.	40 lm.
	5,5 h.	9 h.	39,5 h.
<b>MODO LUZ ROJA</b>	180 lm.	120 lm.	25 lm.
	10+140 min.	4 h.	10 h.
<b>LUZ SOS</b>	0-1,400 lm.  4 h 50 min.		
	156 m.		
	6.150 CD		
	Paquete de batería de 7.2V 2600 mAh		
	1 m.		
	61 x 31 x 24,5 mm / 45 x 91 x 24,5 mm (batería)		
	266,2 g.		
	Waterproof IPX4		

## H37 S OL-1045



	ALTO	MEDIO	BAJO
<b>MODO HÍBRIDO</b>	2,500 lm.	1000 lm.	300 lm.
	1 h 40 min.	2 h 50 min.	12 h.
<b>FOCO DE LUZ</b>	1,500 lm.	750 lm.	110 lm.
	3 h.	12 h.	42 h 40 min.
<b>MODO LUZ ROJA</b>	150 lm.	70 lm.	20 lm.
	5,5 min.	9 h.	39,5 h.
<b>LUZ SOS</b>	0-2,000 lm.  4 h 50 min.		
	173 m.		
	7.500 CD		
	Paquete de batería de 7.2V 5200 mAh		
	1 m.		
	61 x 31 x 24 mm / 81 x 91x 25 mm (batería)		
	356 g. (incluida batería y cinta para la cabeza)		
	Waterproof IPX4		





PL-MINI 3 VALKYRIE



**DESERT** OL-2042



**NEGRA** OL-2041

**BATERÍA EXTRAÍBLE Y SUSTITUIBLE**

MAX	
600	100
1+10	+65 min
100 m.	
2.500 CD	
Batería de polímero de litio 260mAh	
1 m.	
52,5 x 27,6 x 33,8 mm	
68g	
Waterproof IPX6	
13 Hz. a 600 lúmenes	



**GLOCK 43 MOS Y G48 MOS** OL-2044

**SIG SAUER P365 NITRON, COMPACT X Y XL** OL-2045

**PICATINNY QR** OL-2043

PL-3 VALKYRIE



**NEGRA** OL-2034

	VH MODO 1	VH MODO 2
☀️	1,300 450 200 lúm.	200 lm
🕒	1.5 +82 +43 min.	270 min
📏	225 m.	90 m.
📡	12,500 CD	2,000 CD
🔋	2 x OLIGHT 1600mAh CR123A	
📏	1 m.	
📏	81 x 36.5 x 32.5 mm	
📏	119 g.	
🌧️	Waterproof IPX6	
⚡	13 Hz. a 1,350 lm	

PL-3R VALKYRIE



**NEGRA** OL-2037

**DESIERTO** OL-2038



	ALTO			MEDIO			BAJO
☀️	1500	600	300 lm	1000	600	300 lm	300 lm
🕒	2	+36	+85 min.	12	+23	+8.5 min.	100 min.
📏	205 m.			165 m.			90 m.
📡	10,200 cd			6,800 cd			2,050 cd
🔋	Batería recargable de polímero de litio de 900 mAh						
📏	1 m.						
📏	81 mm x 36.6 mm x 32.5 mm						
📏	107 g.						
🌧️	Waterproof IPX6						
⚡	13 Hz. a 1,500 / 1,000 lm.						



**CABLE REMOTO**

**DESIERTO** OL-0127  
**NEGRA** OL-0126

PL-TURBO VALKYRIE



**NEGRA** OL-2040

	TURBO	
☀️	800~400 lm	
🕒	4 +16 min.	
📏	515 m.	
📡	66,300 cd	
🔋	2 x OLIGHT 1600mAh CR123A	
📏	1 m.	
📏	89,7 x 36,6 x 34,5 mm	
📏	127 g.	
🌧️	Waterproof IPX6	
⚡	13 Hz. a 800 lm	





### TURBO LEP VALKYRIE



OL-2033

**TURBO**

	250 lm
	93 min.
	530 m.
	70,225 cd
	90 mm longitud
	133 g.
	Waterproof IPX6

### PL-MINI II VALKYRIE

**NEGRO**  
OL-2009



**TITANIO**  
OL-2016



**OD GREEN**  
OL-2022



**GUNMETAL** OL-2020

**COOL WHITE LIGHT**

	600	60 lúm.		1 m.
	1	+60 min.		52.5 x 32 x 32.5 mm.
	100 m.			73 g.
	2,500 CD			Waterproof IPX6
	Batería de polímero de litio integrada de 260 mAh 3.7 V / Batería 18650 de 3500 mAh 960 mWh			

### PL-PRO VALKYRIE



**GRIS METAL** OL-2021



**NEGRO** OL-2010

	<b>MODO 1</b>	<b>MODO 2</b>	<b>MODO 3</b>
	1500	600 lúm.	300 lúmenes
	1.5	+45 min.	240 minutos
	280 m.	130 m.	N/A
	19,600 CD		
	Batería de polímero de litio de 900mAh 3.6 V		
	1 m.		
	83 mm x 36 mm x 32 mm		
	92 g.		
	Waterproof IPX6		

### PL-3S VALKYRIE



**NEGRA** OL-2046



**DESIERTO** OL-2047

	<b>ALTO</b>	<b>BAJO</b>		
	1000 lm	200 lm		1 metro
	7 min ~ 110 min ~ 20 min	320 min		3,25 cm x 8,1 cm x 3,66 cm
	200 m			119 g
	10000 CD			IP68
	OLIGHT 1600mAh CR123A x 2			
	1 metro			
	3,25 cm x 8,1 cm x 3,66 cm			
	119 g			
	IP68			





## BALDR IR



NEGRO OL-2026

## BALDR RL



OL-2018

## BALDR PRO R



OL-2031

	VH MODO 1	VH MODO 2	IR BEAM MODE
☀️	1,350	500	300 lúm. <0.78mW
🕒	1	+78	+20 min. 4 horas 80 horas
📏	260 m.	120 m.	N/A
📡	16,900 CD	3,600 CD	N/A
🔋	Batería CR123A 1600 mAh 3 V (incluida)		
📏	1 m.		
📏	84 x 36.5 x 44.5 mm		
🏊	129 g.		
🌧️	Waterproof IPX4		
✳️	13 Hz a 1,350 lúmenes		

	MODO 1	MODO 2
☀️	1,120	500 lúm. 300 lúmenes
🕒	1+120 min.	225 minutos
🕒	1+125 min.	240 minutos
📏	240 m.	120 m.
📡	14,400 CD	3,600 CD
🔋	Batería CR123A 1600 mAh 3 V (incluida)	
📏	1 m.	
📏	84 x 36.5 x 44.5 mm	
🏊	129 g.	
🌧️	Waterproof IPX4	
✳️	13 Hz a 1,120 lúmenes	

	MAX	MIN
☀️	1,350	500 300 300 lúmenes
🕒	1.5	+38 +10 85 minutos GL BEAM ON
🕒	1.5	+40 +13 93 minutos GL BEAM OFF
📏	200 m.	95 m.
📡	10,000 CD	2,256 CD
🔋	Batería recargable de polímero de litio incorporada de 1000 mAh 3.6 V	
📏	1 m.	
📏	95 x 36.6 x 34,1 mm	
🏊	126g	
🌧️	Waterproof IPX4	
✳️	13 Hz. a 1,350 lúmenes	

## FREYR



OL-5044



	LUZ BLANCA	BAJO	LUZ DE LUNA	LUZ RGB
	ALTO		ROJA	VERDE AZUL
☀️	1750 lm	300 lm	5 lm	30 lm 60 lm 25 lm
🕒	2 min ~ 150 min	9,5 h ~ 15 días		22 h 14 h 12 h
📏	360 m	150 m	19 m	12 m 19 m 8 m
📡	32.400 CD			
🔋	Batería RCR5,000mAh 3,6V 21700			
📏	1,5 metros			
📏	13,6 x 4,05 cm			
🏊	202 g			
🌧️	IPX8			

## BALDR S



OL-2030



LÁSER AZUL OL-2032



OL-2029

	MODO 1	MODO 2
☀️	800	300 lúm. 100 lúmenes
🕒	1+2+30 min.	90 minutos HAZ VERDE ON
🕒	1+2+37 min.	140 minutos HAZ VERDE OFF
📏	130 m.	45 m.
📡	4,400 CD	540 CD
🔋	Batería recargable de polímero de litio incorporada de 380 mAh 3.7	
📏	1 m.	
📏	63 x 32.5 x 36 mm	
🏊	95 g.	
🌧️	Waterproof IPX4	



## ODIN GL

ODIN GL M (M-LOCK)  
OL-4049ODIN GL (PICATINNY)  
OL-4057

	MODO 1	MODO 2
☀️	1,500~550~300	300 lúmenes
🕒	2.5+155+15 min.	360 minutos <small>GL BEAM ON</small>
🕒	2.5+168+20 min.	390 minutos <small>GL BEAM OFF</small>
📏	215 m.	95 m.
📡	11,556 CD	2,255 CD
🔋	Batería recargable de polímero de litio 21700 de 5000 mAh 3.6 V	
📏	1.5 m.	
📏	149 mm x 29 mm x 26.6 mm	
📏	224 g.	
🌊	Waterproof IPX4	

## ODIN GL MINI

OL-4050



	MODO 1	MODO 2
☀️	1,000~500~200	200 lúmenes
🕒	3.5+61+12 min.	195 minutos <small>GL BEAM ON</small>
🕒	3.5+67+13 min.	215 minutos <small>GL BEAM OFF</small>
📏	180 m.	85 m.
📡	8,100 CD	1,800 CD
🔋	Batería recargable de polímero de litio 18500 de 2040 mAh 3.6 V	
📏	1.5 m.	
📏	128 mm x 29 mm x 26.6 mm	
📏	190 g.	
🌊	Waterproof IPX4	

## ODIN S M-LOCK Y PICATINNY

	BATERÍA INCLUIDA		CR123A	
	ALTA	BAJA	ALTA	BAJA
☀️	1,500~650~300	300 lum	1,000~550~300	300 lum
🕒	3.5+110+18 min.	5h 10 min	10+45+26 min.	3 h
📏	250 m.	110 m.	200 m.	110 m.
📡	15,600 CD	3,050 CD	10,000 CD	3,050 CD
🔋	Personalizada 3500mAh 18650 Batería recargable de Li-ion / Pilas CR123A			
📏	1.5 m.			
📏	127 x 29 mm			
📏	193 g.			
🌊	Waterproof IPX8			
📡	1500 lm/13HZ		1500 lm/13HZ	



NUEVO

DESIERTO  
(M-LOCK)  
OL-4075NEGRO MATE  
(M-LOCK)  
OL-4074

NEGRO MATE (PICATINNY) OL-4076

## ODIN MINI

OL-4042

	MODO 1
☀️	1250 lm
🕒	5 horas
📏	240 m.
📡	3,600 CD
🔋	2040 mAh 18500 (incluida)
📏	1.5 m.
📏	15,5 mm x 29 mm x 25,7 mm
📏	176 g.
🌊	Waterproof IPX8



## ODIN

OL-4040

	MODO 1	MODO 2
☀️	2,000~1,000~760~300	300 lm
🕒	2+9+125+24 min.	8 horas
📏	300 m.	118 m.
📡	22,500 CD	3,481 CD
🔋	5000mAh 3.6V 21700 (incluida)	
📏	1.5 m.	
📏	136.5 mm x 29 mm x 26.6 mm	
📏	216 g.	
🌊	Waterproof IPX8	





## SEEKER 4 MINI UV

VERDE OL-4062



AZUL OL-4064



NEGRA OL-4061



ROJA OL-4063



☀️ MÁXIMA LED BLANCO	1.200 lum
🕒 MÁXIMA LED BLANCO	12 días
📏 MÁXIMA LED BLANCO	120 m
📏 MÁXIMA LED BLANCO	3,600 CD
⚡ POTENCIA (UV)	760 mW
📏 LONGITUD DE ONDA (UV)	365 nm
🕒 AUTONOMÍA (UV)	95 min.
📏	87 x 30 x 24 mm
📏	112 g.
🛡️	Waterproof IPX8

## SEEKER 4 PRO

AZUL MEDIANOCHE  
LUZ CW OL-4067



NARANJA  
LUZ CW OL-4068



NEGRO  
LUZ NW  
OL-4065

	MODO 1	MODO 2	MODO 3	MODO 4	MODO 5
☀️	4,600~1200~600	1,200~600~300	300 lm	50 lm	5 lm
🕒	2.5+122+35 min.	135+35+10 min.	660 min.	60 horas	15 días
📏	260 m.	130 m.	65 m.	25 m.	9 m.
📏	16,895 CD	4,225 CD	1,044 CD	164 CD	21 CD
🔋	Batería personalizada de ion de litio 21700 5000mAh 3.6V				
📏	1.5 m.				
📏	133 mm x 35 mm x 28 mm				
📏	205 g.				

🛡️ Waterproof IPX8      ✨ 13HZ a 4,600 lúmenes

## SEEKER 3

OL-4051



	TURBO	ALTO	MEDIO	BAJO	NOCHE
☀️	3500~1200~600	1200~600~300	300	50	5 lm
🕒	2.5+87+37 min.	96+37+9 min.	9 h.	47 h	12 días
📏	250 m.	130 m.	65 m.	25 m.	N/A
📏	15,625 CD	4,225 CD	1,044 CD	164 CD	N/A
🔋	Batería de litio recargable 21700 5000mAh 3,6V.				
📏	1.5 m.				
📏	128 x 35 x 27,5 mm				
📏	184 g.	🛡️ Waterproof IPX8			500 lm

## SEEKER 2 PRO

OL-4014



OL-4015



OL-4010



OL-4016

	MODO 1	MODO 2	MODO 3	MODO 4	MODO 5
☀️	3,200~600	1,200~600	300 lm	50 lm	5 lm
🕒	2+150 min.	110+30 min.	9.5 horas	50 horas	12 días
📏	250 m.	150 m.	70 m.	30 m.	10 m.
📏	15,600 CD				
🔋	Batería recargable de ion de litio 21700 5000mAh 3.6V				
📏	1.5 m.				
📏	128 mm x 35 mm x 28 mm				
📏	198 g.				

🛡️ Waterproof IPX8





# PROWESS

LUZ DELANTERA	TURBO	ALTA	MEDIA	BAJA	LUZ DE LUNA
	5,000~1,200	1,200~300	300	50	5 lum
	3+140min	150+30 min	10 h	50 h	20 días
	245 m	120 m.	63 m.	27 m.	9 m.
	15,010 CD	3,700 CD	1,000 CD	190 CD	20 CD
	13HZ				

LUZ TRASERA	TURBO	BAJA
	800~600~400 lum	2 lum
	20+135+55 min	20 días
	35 m.	2,5 m.
	300 CD	1.5 CD
	Batería de ion de litio 5000mAh 21700 3.6V	

1 m. 143 x 49 mm 269 g. Waterproof IPX7



OL-4073

# MARAUDER 2

LUZ DE INUNDACIÓN	MODO 1	MODO 2	MODO 3	MODO 4	MODO 5	MODO 6	MODO 7
	200	400	800	1,600	3,200~1.600~800 ~400~200~6.400	3.200~1.600~800	14.000~3.200 ~1.600 lúmenes
	40 h.	22 h.	13 h.	450 min.	90+90+10+10+70 min.	13+120+40+22 min.	5+140+45 min.
	55 m.	75 m.	110 m.	155 m.	215 m.	300 m.	450 m.
	755 CD	1,400 CD	3,000 CD	6,000 CD	11,550 CD	22,500 CD	50,600 CD
	13HZ a 6.400 lúmenes						

DESTACAR	MODO 1	MODO 2	MODO 3	MODO 4	MODO 5	MODO 6	MODO 7
	50	100	200	300	500~300~200 ~100~50	650~500~300 ~200~100	850~650~500~300 ~200~100 lúmenes
	59 h.	31 h.	19 horas	700 min.	360+25+15 +80+110 min.	115+180+20 +20+85 min.	20+170+85 +25+15+85 min.
	200 m.	300 m.	400 m.	500 m.	600 m.	700 m.	800 m.
	10,000 CD	22,500 CD	40,000 CD	62,500 CD	90,000 CD	122,500 CD	160,000 CD



NEGRO OL-3013

1 m. 140 x 79 x 53 mm 750 g. Waterproof IPX8

# MARAUDER MINI

LUZ DE INUNDACIÓN	MODO 1	MODO 2	MODO 3	MODO 4	MODO 5	MODO 6	MODO 7
	100	200	400~180~90	800~400 ~200	1,600~800 ~400	3,200~1,300 ~450	7,000~1,600 ~900 lúmenes
	40 h.	22 h.	10h30 +10+10 min.	320 +5+15 min.	160+10 +15 min.	10+170 +10 min.	2+160+10 min.
	40 m.	50 m.	80 m.	100 m.	150 m.	200 m.	310 m.
	N/A						24,000 CD
	13HZ a 3,200 lúmenes						

DESTACAR	MODO 1	MODO 2	MODO 3	MODO 4	MODO 5	MODO 6	MODO 7
	50	100	200	300~100	500~300 ~100	700~500 ~105	900~500~330
	43.5 h.	21.5 h.	11.5 h.	420+20 min.	220+30 +20 min.	40+175 +45 min.	10+200 +40 min.
	140 m.	200 m.	290 m.	350 m.	450 m.	500 m.	600 m.
	N/A						90,000 CD



AZUL MEDIANOCHÉ OL-3021

NARANJA OL-3020



1 m. 130 x 65.6 x 44 mm 462 g. Waterproof IPX8

NEGRO OL-3018

VERDE OL-3039





## WARRIOR X TURBO

OL-5027



**WARRIOR X  
TURBO  
KIT DE CAZA**  
OL-9015

	MODO 1	MODO 2
	1.100~600~300~150	150 lúmenes
	6.5+105+27+52 min.	12,5 minutos
	1.000 m.	360 m.
	250.000 CD	32.400 CD
	Batería de litio recargable 5000mAh 3.6V 21700	
	1.5 m.	
	157 x 58 x 26,2 mm	
	294 g.	
	Waterproof IPX8	

## WARRIOR X 4

OL-5074



**WARRIOR X 4  
KIT DE CAZA**  
OL-9020

	MODO 1	MODO 2	MODO 3
	2.600~1000~300	1000~300	300
	3+140+20 min	150+20 min	8 h.
	630 m.		
	99310 CD		
	Batería de litio 5000 mAh 21700		
	1.5 m.		
	149 x 39,5 x 39,5 mm		
	249 g. (Batería incluida)		
	Waterproof IPX8		
	13HZ a 2,600 lúmenes		



## WARRIOR 3S



**NEGRO**  
OL-5056

**VERDE**  
OL-5064

	TURBO	ALTO	MEDIO	BAJO	LUZ DE LUNA
	2300 lm	800 lm	200 lm	15 lm	1 lm
	14 ~ 21 min	60 ~ 45 min	1 h 50 min	5 h	2 h 30 min
	300 m	180 m	90 m	25 m	
	23.000 CD				
	Batería personalizada 3.6V 5000mAh 21700				
	1,5 metros				
	13,9 x 2,95 cm				
	176 g				
	IPX8				

## JAVELOT MINI



**VERDE**  
OL-5063

**NEGRO**  
OL-5062

	ALTO	BAJO
	1,000~500~200	200 lm.
	6.5+78+19 min.	297 min.
	600 m.	
	88,320 CD	
	Batería recargable de litio 18500 2040mAh 3.6V	
	1.5 m.	
	115 x 40 x 32 mm	
	154 g. (Incluida batería)	
	Waterproof IPX8	



## JAVELOT TURBO 2



NEGRO  
OL-5080



OD-GREEN  
OL-5081

**NUEVO**

### KIT DE CAZA JAVELOT TURBO 2 OL-9021



	TURBO	ALTA	MEDIO	BAJO
☀️	1.800 ~800~600 lm	600 lm	120 lm	30 lm
🕒	4,5+130+120 min	360 min + 30 min	30 horas	272 horas
📏	1500 m	860 m	430 m	136 m
📶	576.715 CD	192.448 CD	47.925 CD	4.627 CD
🔋	Batería de iones de litio de 5000 mAh			
📏	1 m.			
📏	25,76 x 6,3 cm			
⚖️	430 g			
🌧️	IP67			

### MONTURA MAGNÉTICA GEN3 OL-5133



## JAVELOT TAC

OL-5065



	ALTO	BAJO
☀️	1000 lm	200 lm
🕒	6,5 min ~ 78 min ~ 19 min	4 h 57 min
📏	600 m	
📶	88.320 CD	
🔋	Batería recargable de iones de litio 3.6V 2040mAh 18500	
📏	1,5 metros	
📏	11,5 x 4 cm	
⚖️	181 g	
🌧️	IPX8	

## JAVELOT



VERDE  
OL-5079

NEGRO  
OL-5078

	TURBO	ALTO	MEDIO	BAJO	LUNA
☀️	1.350	650	150	15	0,5
🕒	2 min.	170 min.	20 h.	7,5 días	72 días
📏	730 m.	500 m.	200 m.	75 m.	15 m.
📶	134,000 CD	63,000 CD	9,400 CD	1,360 CD	55 CD
🔋	Baterías de litio recargables de 3.6V 5000 mAh 21700				
📏	2 m.				
📏	138 mm x 40 mm				
⚖️	197g. (Incluida batería)				
🌧️	Waterproof IPX8				





**NARANJA**  
OL-4070



**NEGRO**  
OL-4069

**NEGRO**  
OL-4071



**OD GREEN**  
OL-4072

UV	LÁSER	
900~560 mW.	≤ 5 mW (Clase 3R)	≤ 0,39 mW (Clase 1)
5 h. + 15 min.	61 h.	174 h.
365~370 nm	510~530 nm	510~530 nm



**NARANJA** OL-4060  
**NEGRA** OL-4058  
**VERDE** OL-4059

## ARKFLEX

	TURBO	ALTO	MEDIO	BAJO	LUZ DE LUNA
☀️	1,000~400 lm.	400~60 lm.	100 lm.	15 lm.	1.5 lm.
🕒	4+90 min.	90+10 min.	6 h 50 min.	38 horas	10 días
📏	85 m.	55 m.	28 m.	10 m.	2 m.
🌐	1,900 CD	770 CD	210 CD	30 CD	N/A
🔋	Batería de polímero de litio de 1050 mAh y 3,7 V				
📏	1 m.				
📏	108 mm x 30 mm x 17 mm				
📏	101 g.				
🌧️	Waterproof IPX7				
⚡	13HZ				

## ARKFELD PRO CW

	TURBO	ALTO	MEDIO	BAJO	LUZ DE LUNA
☀️	1,300~420 lm.	420~100 lm.	100 lm.	15 lm.	1 lm.
🕒	4+126 min.	135+12 min.	9 h 45 min.	55 horas	11 días
📏	102 m.	62 m.	29 m.	11 m.	2 m.
🌐	2,608 CD	971 CD	210 CD	31 CD	1 CD
🔋	Batería de polímero de litio de 1500 mAh integrada				
📏	1 m.				
📏	120 mm x 27 mm x 16 mm				
📏	111 g.				
🌧️	Waterproof IPX7				

## ARKFELD CW-UV (ULTRAVIOLETA)

	TURBO	ALTO	MEDIO	BAJO	LUZ DE LUNA
☀️	1,000~300	300~60	60	15	1 lúmenes
🕒	4+110 min.	140+20 min.	12h. +50 min.	41 h.	8 días
📏	85 m.	46 m.	20 m.	10 m.	2 m.
🌐	1,808 CD	541 CD	107 CD	28 CD	1,8 CD
🔋	Batería de polímero de litio incorporada 1050 mAh				
📏	1 m.				
📏	110 mm x 25 mm x 15 mm				
📏	87 g.				
🌧️	Waterproof IPX7				

## ARKFELD CW

	TURBO	ALTO	MEDIO	BAJO	LUZ DE LUNA
☀️	1,000~300	300~60	60	15	1 lúmenes
🕒	4+110 min.	126+36 min.	11h. +50 min.	41 h.	8 días
📏	101 m.	56 m.	25 m.	12 m.	3 m.
🌐	2,560 CD	790 CD	156 CD	37 CD	2,7 CD
🔋	Batería de polímero de litio incorporada 1050 mAh				
📏	1 m.				
📏	110 mm x 25 mm x 15 mm				
📏	87 g.				
🌧️	Waterproof IPX7				



**NEGRO** OL-4053  
**AZUL** OL-4056  
**VERDE** OL-4054  
**DESIERTO** OL-4055



### ¿Qué es OAL™?

OAL™ es una aleación de aluminio patentada por Olight. Tan ligera como el aluminio estándar, pero mucho más resistente y con un rendimiento superior.

# 1,73

Veces más duro que el aluminio 6061

# 1,44

Veces el límite elástico del titanio TA2

# 1,73

Veces la resistencia a la tracción del titanio TA2

### Impecable con el tiempo

Mantiene un aspecto como nuevo, incluso con los arañazos y el desgaste que se producen en el día a día.

## ARKFELD ULTRA CLASS

	TURBO	ALTA	MEDIO	BAJO	LUZ DE LUNA
	1400 lm	420 lm	100 lm	15 lm	1 lm
	4 min ~ 121 min	135 min ~ 12 min	9 h 45 min	55 h	11 días
	103 m				
	2630 CD				
	Batería de polímero de litio de 5.55 Wh 1500 mAh				
	1 metro				
	12 x 2,7 x 1,6 cm				
	119 g				
	IPX7				

**NUEVO**

UV	LÁSER		CLASE 1 OL-4077
900~560 mW	0.39 mW (Clase 1)	5 mW (Clase 3R)	
5+310 min	174 h	61 h	
365 nm	510~530 nm	510~530 nm	CLASE 3R OL-4078

## SPHERE

OL-6232

CONEXIÓN BLUETOOTH CONTROL REMOTO

	LUZ BLANCA		LUZ ROJA		FLASH		LUZ RGB	
	ALTA	BAJA	ALTA	BAJA	ALTA	BAJA	ALTA	BAJA
	75 lm	1 lm	12 lm	0,5 lm	12 lm	0,5 lm	18 lm	1 lm
	100~150 min	40 h	120~180 min	16 h	370~360 min	20 h	90~130 min	13 h
	Batería de iones de litio recargable de 3,7 V y 700 mAh							
	1,5 metros							
	6 X 5,45 cm							
	93 g							
	IP56							



Control de grupo.  
Controla hasta 100 esferas simultáneamente

**NUEVO**

Se adhiere magnéticamente a superficies metálicas o utiliza la insignia metálica adhesiva incluida en cualquier lugar



Funciona hasta 40 horas con una sola carga en el modo de luz blanca baja

## O'PEN GLOW

**NUEVO**

	ALTO	MEDIO	BAJO	LUZ DE LUNA	LED FRONTAL
	120 lm	60 lm	20 lm	5 lm	0,2 lm
	14 ~ 21 min	60 ~ 45 min	1 h 50 min	5 h	2 h 30 min
	14 m				
	48 CD				
	Batería de polímero de litio de 110 mAh				
	0,8 metros				UV
	15,5 x 1,27 cm				0.39 mW (Clase 1)
	38 g				6 h
	IPX4				510~530 nm



OL-5546 VERDE  
OL-5549 VERDE COPO DE NIEVE  
OL-5545 NEGRO  
OL-5548 ROSA DONUT  
OL-5547 AZUL



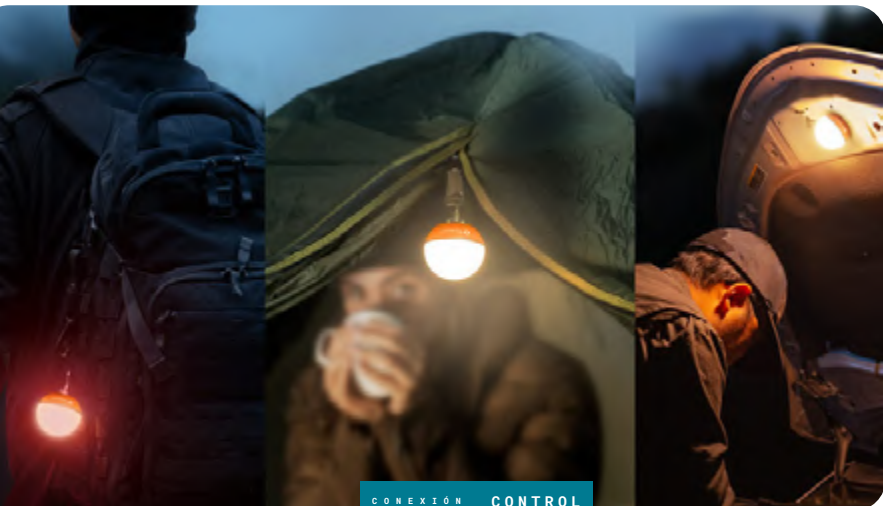

CONEXIÓN BLUETOOTH CONTROL REMOTO

## OBULB

MODO 1
55 lúmenes
56 horas
Batería recargable 3.7V 630 mAh
1.5 m.
48 mm x 54 mm
55 g.
Waterproof IPX7



## OBULB PRO

MODO 1
240 lúmenes
84 horas
Batería recargable 3.7V 1650 mAh
1.5 m.
58 mm x 65 mm
105 g.
Waterproof IPX7



## OBULB PRO S

MODO 1
240 lúmenes
84 horas
Batería recargable 3.7V 1650 mAh
1.5 m.
58 mm x 65 mm
105 g.
Waterproof IPX7

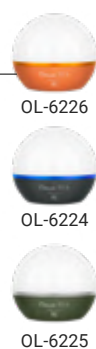

## O'PEN PRO

	MODO 1	MODO 2	MODO 3	MODO 4
☀️	120	60	20	5 Lúmenes
🕒	23 min.	45 min.	120 min.	8 h.
📏	14 m.	10 m.	6 m.	2 m.
🔋	Batería de polímero de litio 3.7V 110mAh/407mWh			
📏	153 mm x 12,7 mm x 12,7 mm			
🏊	35 g.			



VERDE  
OL-5509

NEGRO  
OL-5503

## O'PEN MINI



- Mini bolígrafo EDC a base de aceite
- Diseño de hilo hueco
- Cuerpo resistente a caídas de aleación de aluminio de grado aeronáutico

## OLAMP NIGHTOUR RGB

OL-6018

LUZ NOCTURNA	LUZ BLANCA 1	LUZ BLANCA 2	RGB 1	RGB 2
☀️	60	8	2~10	2~10 lúmenes
🕒	30 h. 20 min.	31 h.	13 h.	15 h.
🔋	3.7V 4000mAh Batería de iones de litio			
📏	1 m.			
📏	396,4 mm x 85 mm x 85 mm			
🏊	420 g.			
CABEZA EXTRAÍBLE	LUZ BLANCA 1	LUZ BLANCA 2		
☀️	90	1 lúmen		
🕒	15 min.	10,5 h.		
🔋	3.7V 100mAh Lithium Polymer Battery Battery			
📏	1 m.			
📏	37,4 mm x 33,2 mm x 33,2 mm			
🏊	45 g.			



### OLANTERN MUSIC



CONEXIÓN  
BLUETOOTH  
ALTA VOZ  
INTEGRADO

OL-6230

	MODO ALTO LUZ BLANCA	MODO BAJO LUZ BLANCA	MODO ALTO LUZ CÁLIDA	MODO BAJO LUZ CÁLIDA
☀️	300~150	130	130	10 lm
🕒	20h + 650 min.	17 h.	13 h.	110 h.
🔋	Batería recargable 3.6V 11200mAh (4 x 18650)			
📏	0.8 m.			
📏	230 mm x 124 mm			
⚖️	980 g.			
🌧️	Waterproof IPX5			



CABEZAL CON  
ALTA  
AJUSTABLE

### OLANTERN STRETCH

	LUZ BLANCA ALTO	LUZ BLANCA BAJO	LUZ CÁLIDA ALTO	LUZ CÁLIDA BAJO
☀️	500~300~180	130	130~80	10 lm
🕒	20+720+120 min	35 h.	18+2 h.	250 h.
🔋	Batería recargable integrada de 3,7 V y 16.000 mAh (4 x 21700)			
📏	0.8 m.			
📏	222 / 406 mm x 123 mm			
⚖️	1020 g.			
🌧️	Waterproof IPX5			



OL-6231

### OLANTERN CLASSIC 2 PRO



BEIGE OL-6220 VERDE OL-6219 COBRE OL-6221

	MODO 1 NARANJA CÁLIDO	MODO 2 NARANJA CÁLIDO	MODO 3 BLANCO CÁLIDO	MODO 4 BLANCO CÁLIDO
☀️	10	130	130	300 lm
🕒	180 h.	23 h.	35 h.	20 min.
🔋	Batería recargable integrada 3.6V 11200mAh			
📏	0.8 m.			
📏	186 x 124 x 124 mm			
⚖️	756.6 g.			
🌧️	Waterproof IPX5			



### OLANTERN CLASSIC 2 LITE



BEIGE OL-6223 VERDE OL-6222

	MODO 1 NARANJA CÁLIDO	MODO 2 NARANJA CÁLIDO	MODO 3 BLANCO CÁLIDO	MODO 4 BLANCO CÁLIDO
☀️	10	130	130	240 lm
🕒	105 h.	3.5 h.	6 h. 20 min.	60 min.
🔋	4 pilas AA			
📏	0.8 m.			
📏	186 x 124 x 124 mm			
⚖️	654 g.			
🌧️	Waterproof IPX5			

### OLANTERN CLASSIC MINI



COBRE OL-6229

NEGRO OL-6227 VERDE OL-6228

	MODO 1 NARANJA CÁLIDO	MODO 2 NARANJA CÁLIDO	MODO 3 BLANCO CÁLIDO	MODO 4 BLANCO CÁLIDO
☀️	5	100	130	300 lm
🕒	60 h.	6 h.	9 h.	9 h.
🔋	Batería recargable de iones de litio 16,65 Wh (4500 mAh/3,7 V)			
📏	0.8 m.			
📏	110 x 160 x 110 mm			
⚖️	415 g.			
🌧️	Waterproof IPX5			





## SWIVEL PRO



OL-6020

FLOODLIGHT	BLANCA ALTO	BLANCA MEDIO	BLANCA BAJO	ROJA	ROJA INTERMITENTE
	1100~660~440	500~300~200	35	45	45 lúm.
	10+180+20 min.	20+420+20 min.	84 min.	14 min.	108 min.
	40 m.	30 m.	7 m.	9 m.	N/A

FLASHLIGHT	MODO ALTO	MODO BAJO
	220~25 lúm.	60~6 lúm.
	15 horas	55 horas
	65 m.	35 m.
	18650*2/1S2P/3.7V/5200mAh/19.24Wh	
	0.8 m.	
	130x54x47 mm	
	325 g.	
	IPX4	

## SWIVEL PRO MAX



OL-6027

OL-6021

FLOODLIGHT	BLANCA MODO TURBO	BLANCA ALTO	BLANCA MEDIO	BLANCA BAJO	ROJA	ROJA INT.
	1600~1000~600	650~300	320~32	45	50	50 lúm.
	10+240+30 min.	460+50 min.	18 h.	120 h.	23 h.	170 h.
	50 m.	30 m.	20 m.	9 m.	9 m.	9 m.
	18650*4/1S4P/3.7V/10400mAh/38.48Wh					
	0.8 m.					
	160x102x55 mm					
	590 g.					
	IPX4					

## SWIVEL LUZ DE TRABAJO



OL-6015

OL-6016

	LUZ DE INUNDACIÓN			LINTERNA	
	ALTO	MEDIO	BAJO	ALTO	BAJO
	400 lúm.	160 lúm.	12 lúm.	200 lúm.	50 lúmenes
	5 horas	9 horas	90 horas	5 horas	27 horas
	25 m.	15 m.	5 m.	80 m.	35 m.
	Batería recargable de polímero de litio de 2600 mAh 3.7V				
	1 m.				
	123 mm (doblada) x 35 x 51 mm				
	180 g.				
	IPX4				



# ODIANCE



	WHITE HIGH	WHITE BAJO	YELLOW ALTO	YELLOW BAJO
	3,000~1,500~900	230	2,500~1,250~750	200 lúmenes
	15+280+180 min.	2,800 min.	15+280+180 min.	2,800 min.
	75 m.	20 m.	70 m.	18 m.
	1,500 CD	N/A		
Distancia control remoto	≤ 10 m. (interior)		≤ 10 m. (exterior)	
	0.8 m.			
	Batería de litio incorporada 99.36Wh			
	1222 x 76 x 188 mm.			
	1670 g.			
	Waterproof IPX5			



NEGRO OL-6022



VERDE OL-6023

# HALOOP



NEGRO OL-6024  
VERDE OL-6025  
BEIGE OL-6026

LUZ BLANCA	MODO 1	MODO 2
	600~300~150	200 lúmenes
	20+260+230 min.	11 h.
	30 m.	20 m.
LUZ CÁLIDA	MODO 1	MODO 2
	200~100	10 lúmenes
	8+6 h.	180 h.
	10 m.	2 m.
	18650*4/1S4P/3.6V/8800mAh/31.68Wh	
	204 x 198 x 96.5 mm.	
	950 g.	
	Waterproof IPX5	





## GLOWALK F3T2

OL-1103

	EXTENDIDO	115-135 cm
		260,5 g.
	TIPO DE LUZ	Blanca y Roja (SOS)
		13 horas
		IPX6



## TREKPAL T3

OL-1101



	PLEGADO	64 cm
	EXTENDIDO	100-135 cm
		260,5 g.

## BEAMWALK T3

OL-1102



	PLEGADO	65 cm
	EXTENDIDO	100-135 cm
		272 g. (305 g. con baterías)
	ILUMINACIÓN	120 lm.
		360°
		30 h.
		IPX6







RN 400

OL-6105



POTENCIA MÁXIMA

	400 lúm.
	7 horas
	89 m.
	72x31x31mm
	85 g

RN 800

OL-6102



POTENCIA MÁXIMA

800 lúm.
9 horas
137 m.
107x31x31mm
172 g

RAY 150

OL-6112



POTENCIA MÁXIMA

700 lúm.
130 min.
230 m ALCANCE
109x42x35 mm
197 g

SOPORTE DE VÁSTAGO TTA

OL-6113



Para GPS, luz delantera, GoPro y móvil  
Se adapta a manillares de 31,88 a 35 mm.

RN 1500

OL-6100



POTENCIA MÁXIMA

	1500 lúm.
	12,5 horas
	164 m.
	107x31x31mm
	172 g

RN 2000

OL-6110



POTENCIA MÁXIMA

2000 lúm.
17,5 horas
170 m.
100x42x35 mm
195 g

RN 120C

OL-6111



POTENCIA MÁXIMA

35 lúm.
8 h 40 min.
260° VISIBILIDAD
30x35x34 mm
26 g

RN 100 TL

OL-6108



POTENCIA MÁXIMA

100 lúm.
12 horas
260° VISIBILIDAD
70x25x19mm
37 g

BS 100

OL-6109



POTENCIA MÁXIMA

100 lúm.
120 horas
260° VISIBILIDAD
37x37x37 mm
48 g

BFL 900

OL-6106



POTENCIA MÁXIMA

	900 lúm.
	13,5 horas
	150 m.
	96x32x41,5mm
	130 g (con batería)

GOBER

KIT NARANJA OL-1503



KIT NEGRO OL-1501



KIT VERDE OL-1502



NEGRO OL-1500

POTENCIA MÁXIMA

	4 lúm.
	11 horas
	38x38x50 mm.
	40 g

POTENCIA MÁXIMA

4 lúm.
11 horas
38x38x17.6 mm.
16 g





CARGADOR  
MÚLTIPLE OMINO

OL-0089



231 x 56 x 13.3 mm  
184 g.



TRÍPODE TÁCTICO

OL-5140



170 mm  
265 g.  
Aluminio



OPORT CARGADOR

OL-0088

1.5 m.  
35.5 x 21.9 x 9.6 mm  
21.8 g.



CABLE REMOTO



M1X OL-0107  
M20 OL-0103  
M2X OL-0108  
M3X OL-0106

CABLE REMOTO  
MAGNÉTICO MCC



JAVELOT PRO, WARRIOR X y M2R  
OL-0111

CABLE REMOTO  
RPL-7



VALKYRIE PL PRO  
OL-0113

FUNDA CORDURA



M20, M21, M22, M23 OL-0043  
M1X, S2, S20 OL-0041  
S1, S10 OL-0048  
M3X, M2X OL-0045

L-DOCK KIT



OL-0070

BASE DE CARGA



R-50 PRO OL-0063

MICRO DOK III  
CARGADOR



OL-0030

CARGADOR  
UC MAGNÉTICO



OL-0018



## PILAS

**CR123A**

(no recargable)

OL-0001 3.0V 1.500 mAh

**RCR123A**

OL-0002 3.7V 650 mAh con PCB

**21700**

OL-0034 3.6V 5000 mAh con PCB



OL-0004

OL-0005



OL-0006

OL-0007



OL-0020

OL-0033

OL-0051

OL-0065

OL-0066

**18650**

OL-0004 3.7V 2.600 mAh con PCB

OL-0005 3.6V 3.200 mAh con PCB

OL-0006 3.6V 3.400 mAh con PCB

OL-0007 3.6V 3.600 mAh con PCB

OL-0020 3.6V 3.500 mAh con PCB +

OL-0033 3.6V 3.000 mAh con PCB +

OL-0051 3.6V 3.200 mAh con PCB +

OL-0065 3.6V 3.000 mAh con PCB +

OL-0066 3.6V 3.500 mAh con PCB +

## FUNDA RÍGIDA H1

OL-0050

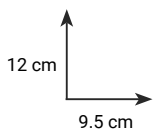
ADAPTADOR  
RED 220 / USB

OL-0047

ADAPTADOR  
USB COCHE

OL-0046



## OSTATION X AA

NUEVO

- Tipo de baterías compatibles: AA Ni-MH
- Capacidad (Nº de baterías): 32
- Nº de baterías que se pueden cargar a la vez: 4
- Tiempo de carga de las baterías: Carga rápida 2,5 h. Carga estándar 3,8h (por ronda)
- Fuente de alimentación: USB-C
- Peso: 1,5 kg
- Dimensiones: 187 x 97,5 x 280 mm
- Entrada 12V = 1.5A, 2A, 3A, 5A
- Salida 12V = 1.5A, 2A, 3A
- Accesorios incluidos: 1 cable USB-C a USB-C de 1,5 m.



## CONOS DE TRÁFICO

- OL-0219 Cono tráfico naranja 42 mm
- OL-0220 Cono tráfico blanco 42 mm
- OL-0054 Cono tráfico naranja 63 mm
- OL-0057 Cono tráfico naranja 27,5 mm
- OL-0058 Cono tráfico naranja 34 mm
- OL-0059 Cono tráfico naranja 25,4 - 26mm
- OL-0071 Cono tráfico amarillo 63 mm
- OL-0072 Cono tráfico amarillo 42 mm
- OL-0073 Cono tráfico amarillo 35 mm

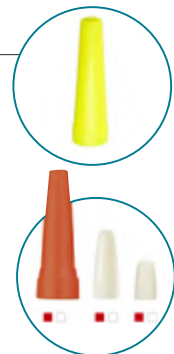

## FILTROS / DIFUSORES

Los filtros vienen en diferentes tamaños y colores para caber en las serie T, S, M y SR



- OL-0201 Filtro Rojo 25,4 - 26 mm.
- OL-0202 Filtro Azul 25,4 - 26 mm.
- OL-0203 Filtro Verde 25,4 - 26 mm.
- OL-0204 Filtro Rojo 42 mm
- OL-0205 Filtro Verde 42 mm
- OL-0206 Filtro Azul 42 mm
- OL-0207 Filtro Rojo 63 mm
- OL-0208 Filtro Verde 63 mm
- OL-0209 Filtro Azul 63 mm
- OL-0210 Filtro Rojo 35 mm
- OL-0211 Filtro Verde 35 mm
- OL-0212 Filtro Azul 35 mm
- OL-0213 Filtro Rojo 39 - 41mm Warrior X y Warrior X Pro
- OL-0214 Filtro Verde 39 - 41mm Warrior X y Warrior X Pro
- OL-0215 Filtro Azul 39 - 41mm Warrior X y Warrior X Pro
- OL-0239 Filtro verde 58 mm Warrior-X Turbo
- OL-0240 Filtro rojo 58 mm Warrior-X Turbo 58 mm



## MULTIHERRAMIENTA OPRY 2 TC4 TITANIUM

OL-5532

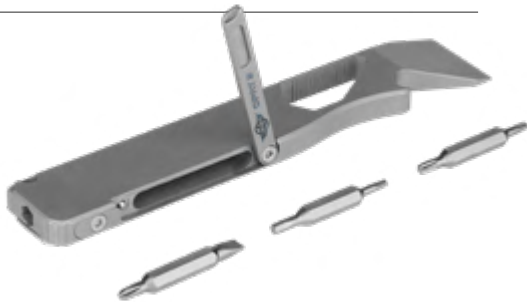

116,8 x 21,6 x 6,4 mm.



53 g.

**MATERIAL** Titanio TC4

## NAVAJA PARROT

OL-5507



## MULTIHERRAMIENTA

OL-5500



75 x 23 x 3 mm.



20 g.

**MATERIAL** Acero inoxidable

## MULTIHERRAMIENTA OPRY

OL-5504



116.8 x 21.6 x 10.9 mm.



55 g.

**MATERIAL CUERPO** TC4 Titanio



OL-5519

**LARGO TOTAL**

159 mm.

**LARGO HOJA**

67 mm.

**MATERIAL HOJA**

154CM Acero inoxidable

**MATERIAL MANGO**

Micarta



OL-5519

93.4 g.



OL-5507

100.7 g.



### UTILITY KNIFE OTACLE



**OD GREEN** OL-5544

**AMARILLO** OL-5541

**AZUL** OL-5505

**CARBON FIBER** OL-5527

**NARANJA**  
OL-5542

85.8 x 32.7 x 6.8 mm.

54.7 g.

**MATERIAL CUERPO** G10, Acero inoxidable

**MATERIAL HOJA** 1SK2 Acero

### OTACLE D1

**NUEVO**



**AZUL**  
OL-5538

OL-5535

75 x 12,8 x 12,8 mm

42,5 g.

**MATERIAL** Aleación de titanio TC4, bits hexagonales: Acero S2

### OTACLE P1

OL-5534



67,2 x 25,3 x 15,2 mm

84 g.

**MATERIAL** Acero inox. 30Cr13

### OTACLE A1



**VERDE**  
OL-5539

**DESIERTO**  
OL-5536

**NARANJA**  
OL-5540

**LARGO TOTAL**  
 337,3 mm.

**LARGO HOJA**  
 96,7 mm.

OL-5525 734,5 g.

**ANCHO DE LA CABEZA** 132,8 mm

**CABEZA DEL HACHA** 5 mm

**CABEZA DEL MARTILLO** 21 mm

**MATERIAL HOJA** Acero inoxidable 50Cr15MoV

**MATERIAL MARTILLO** Acero inoxidable 30Cr13

**MATERIAL CACHA** G10

### OTACLE K1

OL-5537



73,3 x 21,7 x 8,3 mm (cerrado)

44 g.

**MATERIAL** Acero inox. 30Cr13 y 50Cr15





## NAVAJA DREVER



OL-5506



OL-5510



OL-5511



OL-5515

**LARGO TOTAL** 203 mm. **LARGO HOJA** 88.6 mm. **MATERIAL HOJA** N690 Acero inoxidable **MATERIAL MANGO** G10

## CUCHILLO FORTITUDE

OL-5508

**LARGO TOTAL** 228.6 mm. **LARGO HOJA** 108.6 mm. **MATERIAL HOJA** D2 Acero **MATERIAL MANGO** G10



## NAVAJA RUBATO



OL-5520



OL-5521

**LARGO TOTAL** 204 mm. **LARGO HOJA** 87 mm. **MATERIAL HOJA** 154CM Acero inoxidable **MATERIAL MANGO** G10

## NAVAJA RUBATO 3



OL-5522



OL-5523

**LARGO TOTAL** 172 mm. **LARGO HOJA** 75.1 mm. **MATERIAL HOJA** 154CM Acero inoxidable **MATERIAL MANGO** 6061-T6 Aluminum

## NAVAJA ZILLA

OL-5516



**LARGO TOTAL** 212.5 mm. **LARGO HOJA** 88.5 mm. **MATERIAL HOJA** 154CM Acero inoxidable **MATERIAL MANGO** G10



## NAVAJA METTLE



OL-5517



OL-5518

**LARGO TOTAL** 190.6 mm. **LARGO HOJA** 82 mm. **Peso** 104.5 g.

**MATERIAL HOJA** Acero inoxidable  
**MATERIAL MANGO** G10

## NAVAJA METTLE 2 OD GREEN MICARTA

OL-5533

**NUEVO**



**LARGO TOTAL** 16,96 mm. **LARGO HOJA** 7,31 mm. **Peso** 72 g.

**MATERIAL HOJA** Acero inox 154CM  
**MATERIAL MANGO** Micarta

## NAVAJA FREEZE 2



OL-5525



OL-5526

**LARGO TOTAL** 193.4 mm. **LARGO HOJA** 84.4 mm. **Peso** OL-5525 142 g. OL-5526 103 g.

**MATERIAL HOJA** 154CM Acero inoxidable  
**MATERIAL MANGO** Copper/Carbon Fiber Overlay

## NAVAJA SPLINT TITANIUM



OL-5512

**LARGO TOTAL** 176 mm. **LARGO HOJA** 75.3 mm. **Peso** 80.2 g.

**MATERIAL HOJA** CPM-S35VN Acero inoxidable  
**MATERIAL MANGO** TC4 Titanium Alloy

## NAVAJA BEAGLE

OL-5524



**LARGO TOTAL** 193 mm. **LARGO HOJA** 85 mm. **Peso** 97.3 g.

**MATERIAL HOJA** 154CM Acero inoxidable  
**MATERIAL MANGO** G10

## NAVAJA SPLINT



OL-5514



OL-5513

**LARGO TOTAL** 176 mm. **LARGO HOJA** 75.3 mm. **Peso** 80.2 g.

**MATERIAL HOJA** N690 Acero inoxidable  
**MATERIAL MANGO** G10



# ALPHA S.H.O.T.

by  Manfrotto

Destacamos  
donde la precisión  
es clave.

Experimente una **precisión**  
inigualable para el manejo de  
**rifles y ópticas** más delicados sin  
fallos en los entornos más duros.



**CALIDAD  
DE CONFIANZA**  
Robusta y precisa para  
enfrentar cualquier  
situación de disparo.



**MULTI  
ACTIVITY**  
Perfecta para trabajar  
con rifles y/o visores.



**MADE  
IN ITALY**  
Máxima calidad y  
robustez.

Manfrotto





Horquilla en forma de V, que proporciona 360° de comodidad de tiro.



La Rótula Bola Carbono de Manfrotto proporciona un soporte estable para la caza y el tiro. Su cabeza de bola con empuñadura de gatillo permite apuntar sin esfuerzo



Placa de liberación rápida 200 PL-14 y nivel de burbuja incorporado

### Trípode Grip Kit Aluminio 167 cm.

Carga del kit: 8 kg  
Carga del trípode: 15 kg  
Fabricado en aluminio  
Peso: 3,3 kg  
Altura máxima de tiro: 177 cm  
Diámetro del tubo: 26 mm

MK-R02-SD



### Trípode Grip Pro Kit Aluminio 170 cm.

Carga del kit: 8 kg  
Fabricado en aluminio  
Peso: 3,8 kg  
Altura máxima de tiro: 187 cm  
Diámetro del tubo: 30 mm

MK-R03-SD



### Trípode Grip Pro Kit Carbono 170 cm.

Carga del kit: 8 kg  
Fabricado en carbono  
Peso: 3,4 kg  
Altura máxima de tiro: 188 cm  
Diámetro del tubo: 30 mm

MK-R05-SD



Compatibles con pies de goma y de púa para garantizar la máxima estabilidad en todos los terrenos.



Gancho para montar peso de lastre adicional para ayudar a la estabilidad.

### Ball Head Trípode Kit Carbono 170 cm.

Carga del kit: 15 kg  
Fabricado en carbono  
Peso: 3,1 kg  
Altura máxima de tiro: 188 cm  
Diámetro del tubo: 30 mm

MK-R04-SD



### Monopí V Kit Aluminio 150 cm.

Carga: 10 kg  
Fabricado en aluminio  
Peso: 0,8 kg  
Altura máxima de tiro: 169 cm  
El tubo en forma de D garantiza rigidez y estabilidad

MPM-R0-1-SD





ALPHA S.H.O.T.  
by Manfrotto

## Conjunto de caza

La mejor combinación para transportar de forma segura y práctica el trípode durante una sesión de caza. Ideal para llegar al lugar de disparo, **adaptable** en función del trípode utilizado y **modular** en función de las necesidades.

### ● Protector

Ayuda a proteger las patas de arañazos durante desplazamientos por terrenos accidentados. Los lazos del cordón ayudan a sujetar pequeños accesorios durante el tiro.



### ● Correa de sujeción

La correa junto a la hebilla, ayuda a mantener el trípode plegado durante los desplazamientos, evitando aperturas accidentales y proporcionando una seguridad adicional.

### ● Correa para el hombro

Ayuda a transportar el trípode de forma práctica cuando hay que desplazarse rápidamente por el exterior.

### ● Asa de transporte

La pata puede utilizarse como asa para transportar el trípode de forma práctica durante los desplazamientos.



## Accesorios y complementos

### Estuche para munición

MB RO BC



### Estuche térmico munición

MB RO TBO



### Estuche accesorios cordura (Sistema Molle)

MB RO OP



### Cesta inferior Trípode

MB RO LB



### Organizador accesorios Trípode

MB RO LO



### Protectores patas trípode x3

MB RO LW



### Correa de transporte

MB RO TS







#### **ELEGIDA POR LOS CAMPEONES**

Delta se enorgullece de ser la elección de campeones del pasado y del futuro. Entre ellos se incluyen: Christer Jacobsen, ganador 2017 de la clase F sueca. Adam MacDonald, Canadá. Ganador 2018: Campeonatos nacionales DCRA F-Class en Ottawa, Eastern Canada F-Class (FTR) Championship y Campeonato del Atlántico en New Brunswick. Cristi Popescu, Ganador de la competición de tiro a larga distancia, Rumanía. Emile Obriot, Tirador competitivo IPSC, World Shoot 2017, Europeo de 2016, Múltiple Campeón de Francia, instructor de IPSC.

#### **CONFIANZA DE LOS PROFESIONALES**

Nuestros equipos apoyan el trabajo de muchos profesionales: Policía, guardas forestales y otros servicios uniformados.



STRIKER HD

# 3.5-21x44 FFP

Compacto, ligero y ahora disponible en Europa

con Retícula DPRC-1

SKU DO-2514

con Retícula DLR-1

SKU DO-2515

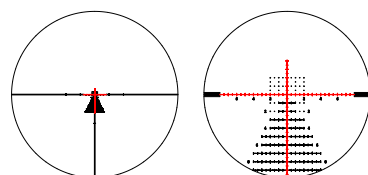

DLR-1 reticle (HRAC)

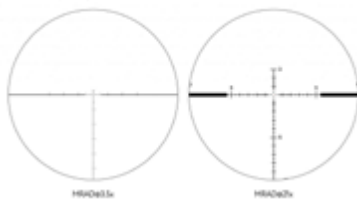

HRAC21x

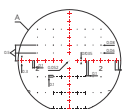
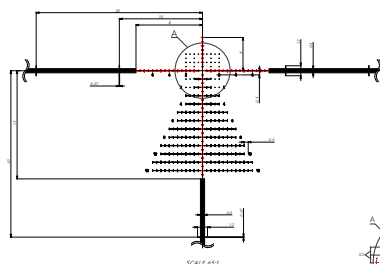

Ret. Iluminada	Sí
Rango de aumentos	3.5x – 21x
Diámetro del objetivo	44mm
Pupila de salida	8.8mm – 2.1mm
Alivio de ojo	71mm – 99mm
Campo de visión (grados)	6.33 – 1.06
Campo de visión @100m	11,1m – 1,9m
Ajuste de dioptrías	-3D/+3D
Diámetro del tubo	34mm
Torretas	Elevación expuesta, ancho cubierto
Zero Stop	Sí
1 click	0.1mrad
1 giro	10mrad
Rango de ajuste de elevación	45mrad
Rango de ajuste de deriva	21mrad
Ajuste de paralaje	10m a infinito
Longitud	315mm
Peso	805g
Impermeabilidad(N2)	0.3kg/cm2
Posición de la retícula	Primer Plano Focal
Rango de temperatura de trabajo	-20°C a +71°C
Gas nitrógeno purgado	Sí
Tipo de hilo de parasol	M49 x 0,6mm
Diámetro exterior del objetivo	52mm
Diámetro exterior del ocular	44mm
Batería	CR 2032
Garantía	10 años



STRIKER HD

# 1-10x28 FFP

Vidrio ED de la más alta calidad | Torretas bloqueables | Ultracompacto y ligero

con Retícula SDOG-1  
SKU DO-2517

Ret. Iluminada	Sí
Rango de aumentos	1x – 10x
Diámetro del objetivo	28mm
Pupila de salida	8,1mm – 28mm
Alivio de ojo	83mm – 99mm
Campo de visión (grados)	22 – 2,23
Campo de visión @100m	38,9m – 3,9m
Ajuste de dioptrías	-2D/+2D
Diámetro del tubo	34mm
Torretas	Bloqueables
Zero Stop	No
1 Click	0.1mrad
1 Giro	10mrad
Rango de ajuste de elevación	29mrad
Rango de ajuste de deriva	23mrad
Ajuste de paralaje	10m a infinito
Longitud	250mm
Peso	625g
Impermeabilidad(n2)	0.3kg/cm2
Posición de la retícula	Primer Plano Focal
Rango de temperatura de trabajo	-20°C a +71°C
Gas nitrógeno purgado	Sí
Tipo de hilo de parasol	M32 x 0,6
Diámetro exterior del objetivo	34mm
Diámetro exterior del ocular	46mm
Batería	CR 2032
Garantía	10 años

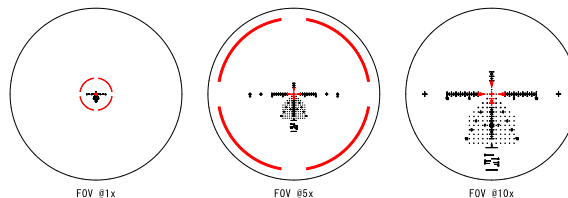
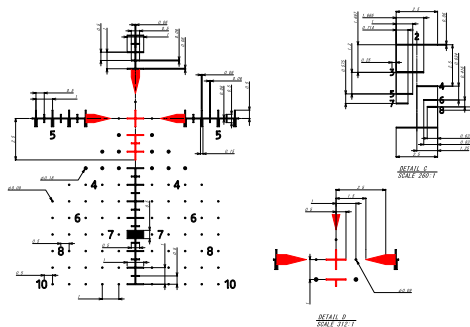



STRYKER HD

# 4.5-30x56 FFP

Excelente resolución | BDC con torretas de bloqueo de precisión  
Vidrio ED de la más alta calidad | Elegido por los Campeones.

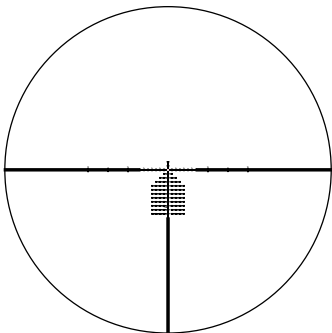

**LRD-1T**

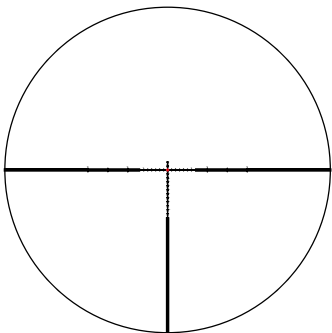

**LRD-1P**

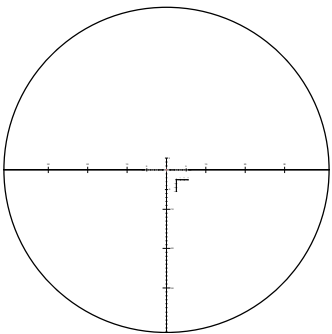

**DLR-1**

Cuenta con tres retículas FFP (primera plano focal) especialmente diseñadas. Corrigen en MRAD, 1 Click = 0,1 mrad.

**LAS 3 RETÍCULAS HAN SIDO DISEÑADAS PARA:**

No oscurecer el objetivo en el rango completo de aumento para no distraer a los tiradores.

Habilitar rápido la estimación de la distancia al objetivo con dimensiones conocidas.

Habilitar rápido la corrección de la caída de la bala y el viento.

Tamaño compacto  
350 mm de longitud y  
1002 gramos de peso.

Tubo de 34 mm.  
Permite montaje en  
armas de largo  
alcance incluyendo.  
50 BMG.



Lente multicapa de alta gama antirreflectante con recubrimientos para lograr un objetivo definido con un insuperable contraste.





Rango de aumentos	4.5x - 30x
Diámetro del objetivo	56mm
Campo de visión a 100 m 4.5x	8.3m
Campo de visión a 100 m 30x	1.2m
Alivio de ojos	81 - 97mm
Rango de dioptrías	-2D/+3D
Impermeabilidad (N2)	0.3kg/cm <sup>2</sup>
Posición de la retícula	Primer plano focal
Retícula iluminada	Dot + Cross*
Corrección: 1 click	0.1mrad
Rango de ajuste alza	30mrad
Rango de ajuste deriva	15mrad
Ajuste de paralaje	23m - ∞
Zero Stop	Sí
Diámetro del tubo	34mm
Longitud	358mm
Peso	1002g
Garantía	10 años

Sistema Zero Stop.

Puesta a cero sencilla sin necesidad de herramientas

Torretas de bloqueo.

No se admiten cambios de garantía por uso brusco o transporte inadecuado.



Incluye en la caja: Parasol. Palanca de aumentos.



\* Con retícula DLR-1, solo retícula iluminada

con Retícula LRD-1T

**SKU DO-2500**

con Retícula LRD-1P

**SKU DO-2501**

con Retícula DLR-1

**SKU DO-2502**



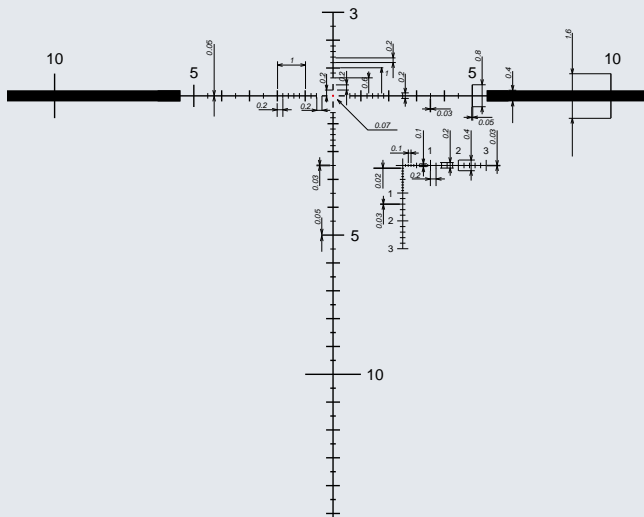
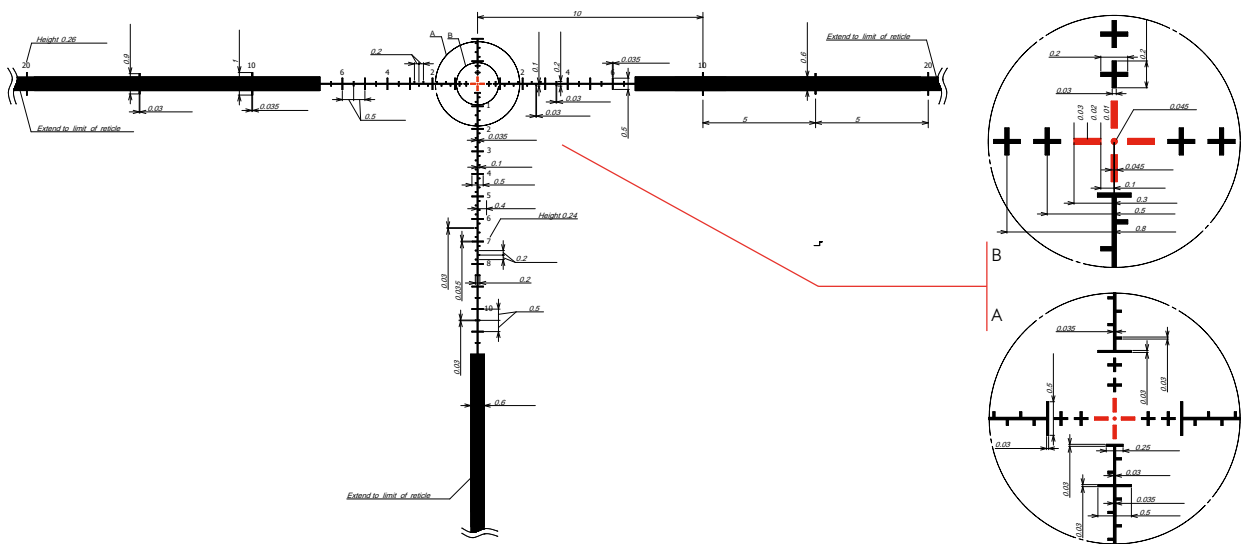
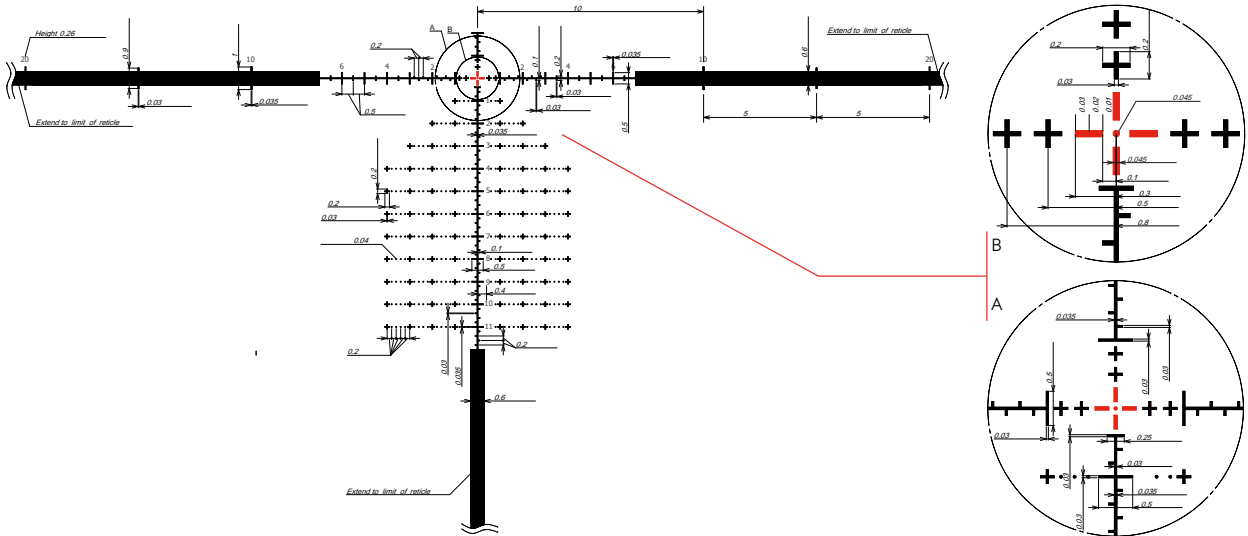



**LRD-1T  
MRAD**

Permite correcciones rápidas y precisas y un fácil mantenimiento. Cuando no hay tiempo para marcar torretas, las graduaciones consistentes de 0,2 mrad permiten realizar correcciones rápidas y precisas.

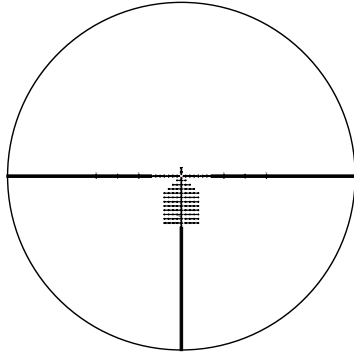

Campo de visión @ 4.5x

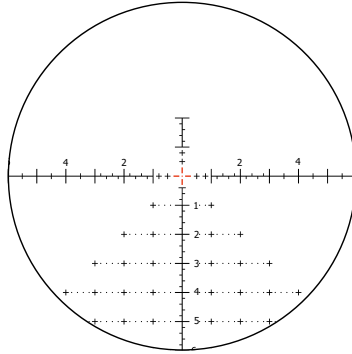

Campo de visión @ 30x

**LRD-1P  
MRAD**

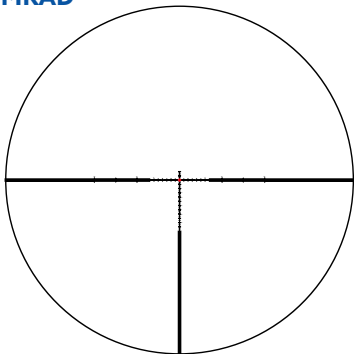

Campo de visión @ 4.5x

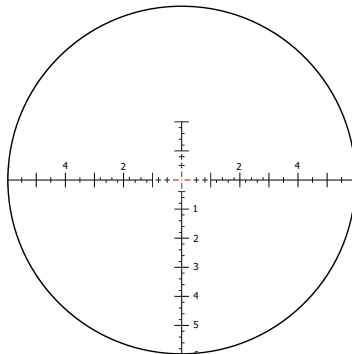

Campo de visión @ 30x

**DLR-1  
MRAD**

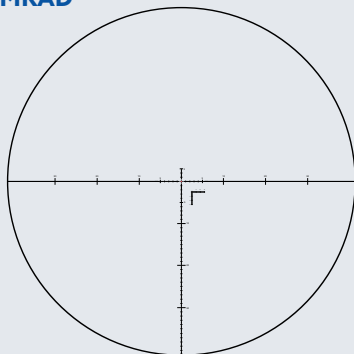

Campo de visión @ 4.5x

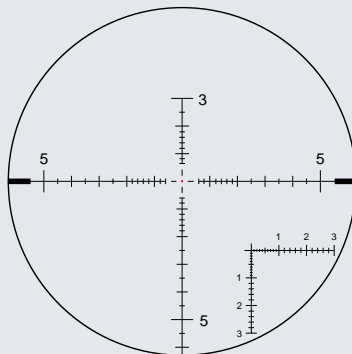

Campo de visión @ 30x

**LRD-1T / LRD-1P**

Diseñado en Suecia por Peder Westman (Longrangedesign.com). Correcciones de deriva y pistas de destino en movimiento. Remanentes rápidos a bajos aumentos. Una solución para tiradores precisos.

El centro de la retícula es un punto iluminado de 0,045 mrad con marcas luminosas circundantes en formar de cruz.

MRAD para alcance, retención y resistencia al viento. Correcciones (0,03 mrad) dentro de 1,0 mrad desde el centro de la retícula, para un mejor alcance y puntería a largas distancias.

Corrección rápida de 0,1 mrad desde el centro de la retícula, con una precisión de hasta 0,05 mrad.

Corrección de deriva con precisión de 0,1 mrad desde el centro de la retícula para el primer MRAD.

**DLR-1**

El punto iluminado central tiene un diámetro de 0,07 mrad. Punto de mira fino de 0,05 mrad, con punto de mira grueso 0,4 mrad. Punto de mira dividido por marcas especiales en longitudes de 0,2/0,5/1 mrad. Rango útil adicional. La escala permite una medición precisa del objetivo con una precisión de hasta 0,1 mrad.





STRYKER HD

# 5-50x56 SFP

Excelente resolución | BDC con torretas de bloqueo de precisión  
 Vidrio ED de la más alta calidad | Perfecto para F-Class y disciplinas de tiro en banco.

Tres opciones de retícula, todas en segundo plano focal. Rango de aumentos para medir el tamaño del objetivo o la distancia estimada.

El valor por click del Stryker 5-50x56 HD es 0.05mrad en las retículas DLS-1 y DLS-2.

También disponible en clicks de 1/8 MOA en la retícula DLS-3: una retícula MOA simple y efectiva.

## DLS-1 MRAD @ 40x

El punto central preciso cubre 0,03 mrad a 100 m. El punto de mira de 0,005 mrad en la horizontal y el plano vertical tiene incrementos de 0,2 mrad más 1mrad para ajustes rápidos y fáciles de caída y deriva. Esta retícula es muy buena para aumentos menores (7 - 10x) cuando el punto central es 0,17 - 0,12 mrad. Cuenta con iluminación para día-noche.

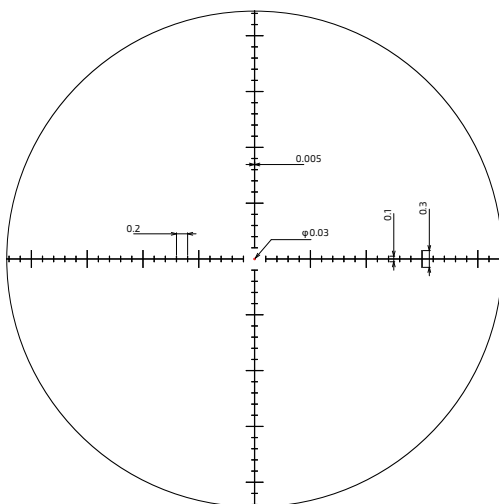

## DLS-2 MOA @ 40x

Retículas calibrada en MOA cuyo punto de mira cubre 0,1 MOA (2,91 mm) a una distancia de 100m.



Imagen brillante, nítida y aberración cromática mínima.

Impresionante transmisión de luz. Punto de mira central iluminado para la localización rápida de objetivos incluso con poca luz.



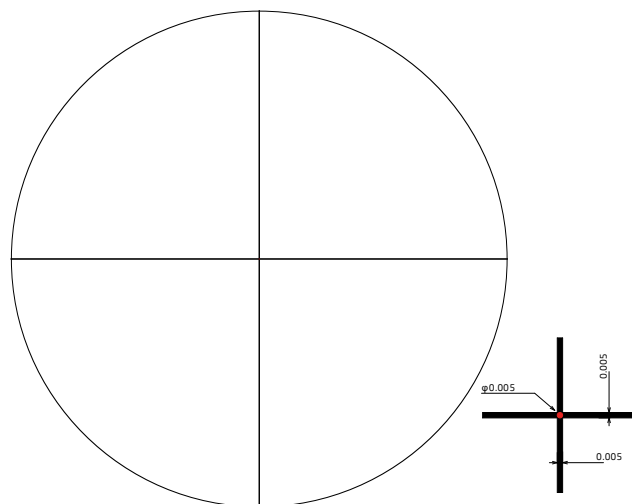

Corrección de paralaje desde 10 metros hasta el infinito.

Tubo de 34 mm de diámetro con ajuste vertical.

Torretas bloqueables para un fácil manejo incluso con guantes.

Rango de aumentos	5x – 50x
Diámetro del objetivo	56mm
Campo de visión a 100 m 4.5x	7.1m
Campo de visión a 100 m 30x	0.7m
Alivio de ojos	89 – 100mm
Rango de dioptrías	-2D/+3D
Impermeabilidad (N2)	0.3kg/cm <sup>2</sup>
Posición de la retícula	2nd focal plane
Retícula iluminada	Dot
Corrección: 1 click	0.05mrad*
Rango de ajuste alza	30mrad**
Rango de ajuste deriva	15mrad**
Ajuste de paralaje	10m – ∞
Zero Stop	Sí
Diámetro del tubo	34mm
Longitud	398mm
Peso	1060g
Garantía	10 años

\* Con Retícula DLS-3 1/8MOA  
\*\* Con Retícula DLS-3 100MOA/50MOA

- con Retícula DLS-1  
**SKU DO-2504**
- con Retícula DLS-2  
**SKU DO-2508**
- con Retícula DLS-3  
**SKU DO-2507**

**DLS-3**  
**MOA @ 40x**

Equivalente a la retícula DLS-1 pero corrige en MOA. El punto de mira cubre 0,1 MOA (2,91 mm) a una distancia de 100m. Diseñado para que nada te distraiga.

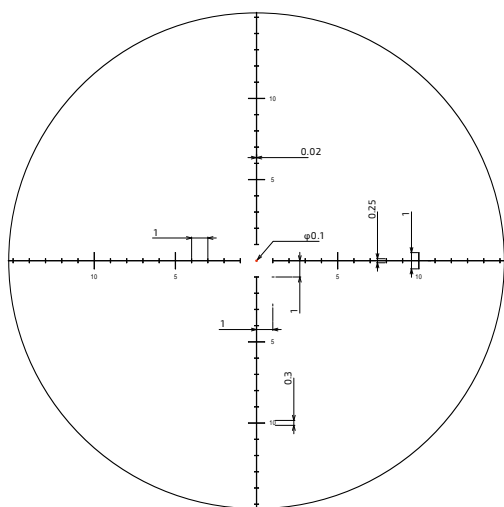

Incluye: Palanca de aumentos. Parasol. Accesorio opcional: Rueda de paralaje DO-2931

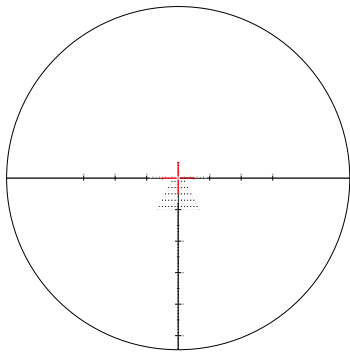

Campo de visión @ 3.5x

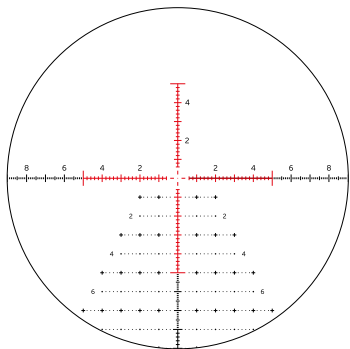

Campo de visión @ 21x

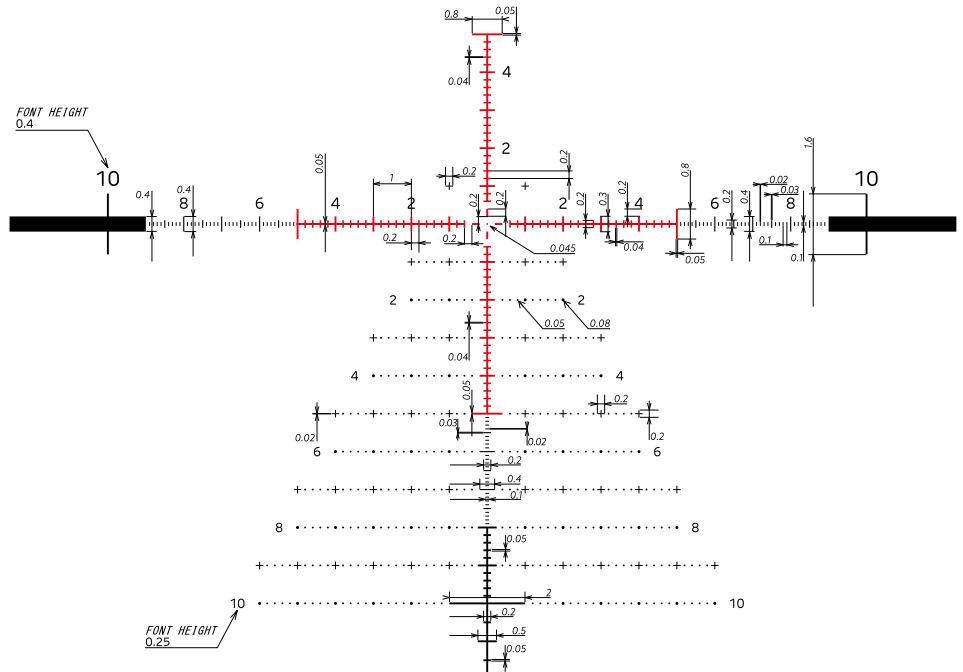

### MKR-1 MRAD

Basado en MRAD, permite la elevación rápida, la corrección del viento y la determinación del objetivo. El punto de mira está a 0,1 radianes. Hashes cada 0,2mrad. 'Árbol de Navidad' de 10mrad.

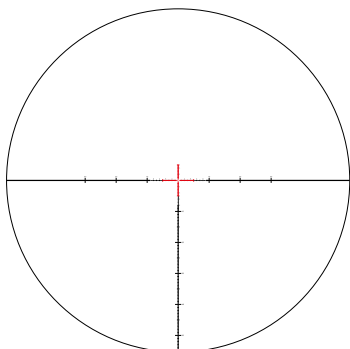

Campo de visión @ 3.5x

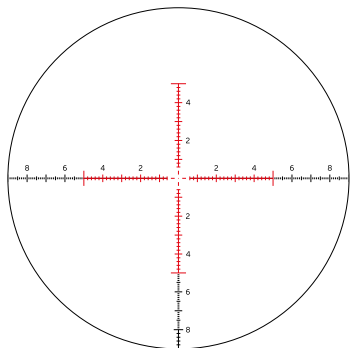

Campo de visión @ 21x

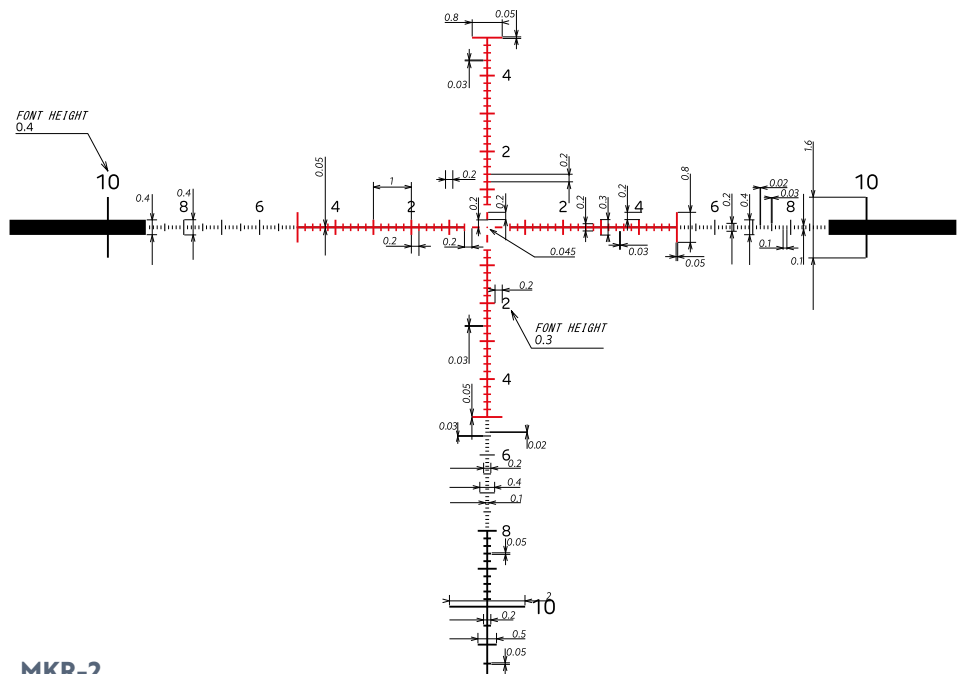

### MKR-2 MRAD

Basado en MRAD, permite una rápida elevación, corrección del viento y determinación de la distancia al objetivo. El punto de mira está a 0,1 radianes. Hashes cada 0,2mrad.



JAVELIN

# 3.5-21x50 FFP

Compacto y ligero | Vidrio ED de alta calidad | Enfoque lateral desde los 10 m

Contrario a las agujas del reloj



Torreta de elevación: bloqueo con zero stop e indicador de giro.

Rango de aumentos	3.5x - 21x
Diámetro del objetivo	50mm
Campo de visión a 100 m	10.9m - 1.8m
Alivio de ojos	96.4mm
Rango de dioptrías	-2D/+2D
Impermeabilidad (N2)	0.3kg/cm <sup>2</sup>
Posición de la retícula	Primer plano focal
Retícula iluminada	Dot + cross
Antihorario/sentido contrario a las agujas del reloj	Sí
Corrección: 1 click	0.1mrad
Per Revolution	10mrad
Rango de ajuste alza	29mrad
Rango de ajuste deriva	29mrad
Ajuste de paralaje	10m - ∞
Zero Stop	Sí
Diámetro del tubo	34mm
Longitud	353mm
Peso	890g
Garantía	10 años

Con Retícula MKR-1  
**SKU DO-2473**

Con Retícula MKR-2  
**SKU DO-2474**



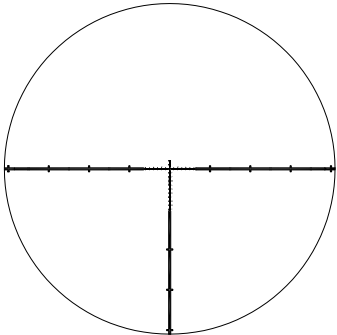

Campo de visión @ 4.5x

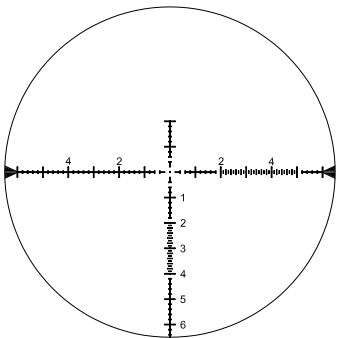

Campo de visión @ 30x

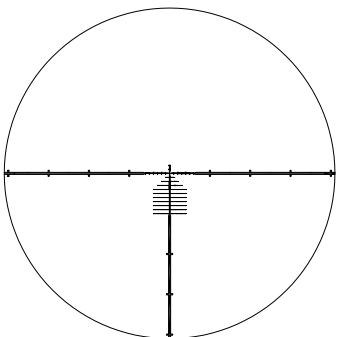

Campo de visión @ 4.5x

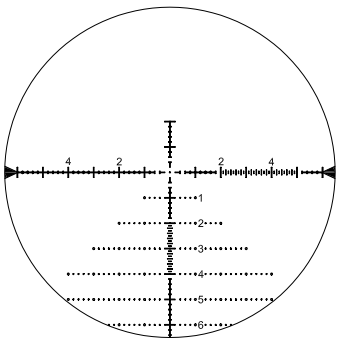

Campo de visión @ 30x

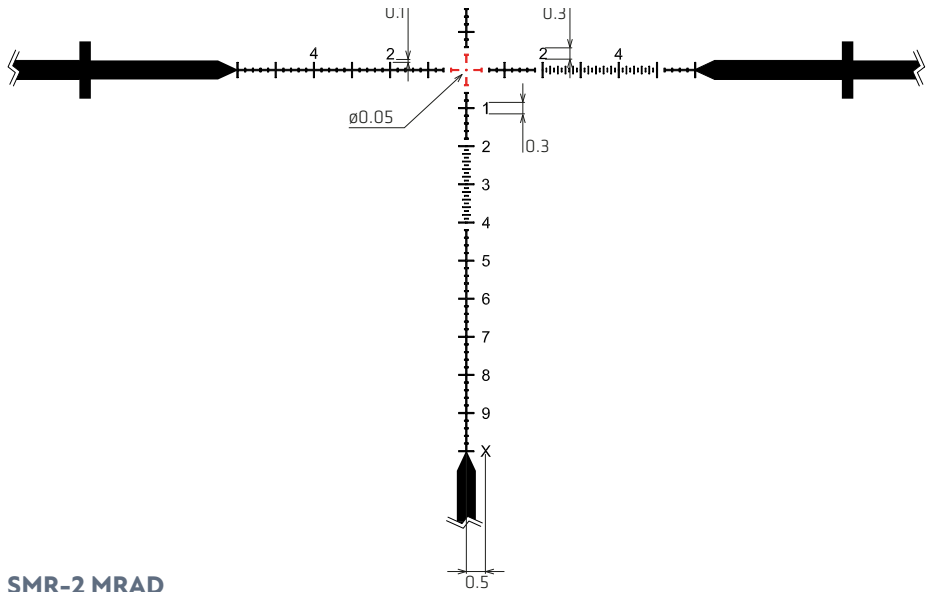

### SMR-2 MRAD

Basado en MRAD permite una elevación rápida, corrección del viento y determinación de la distancia del objetivo. El punto objetivo es 0,05 mrad. Graduaciones precisas en 0,1 mrad.

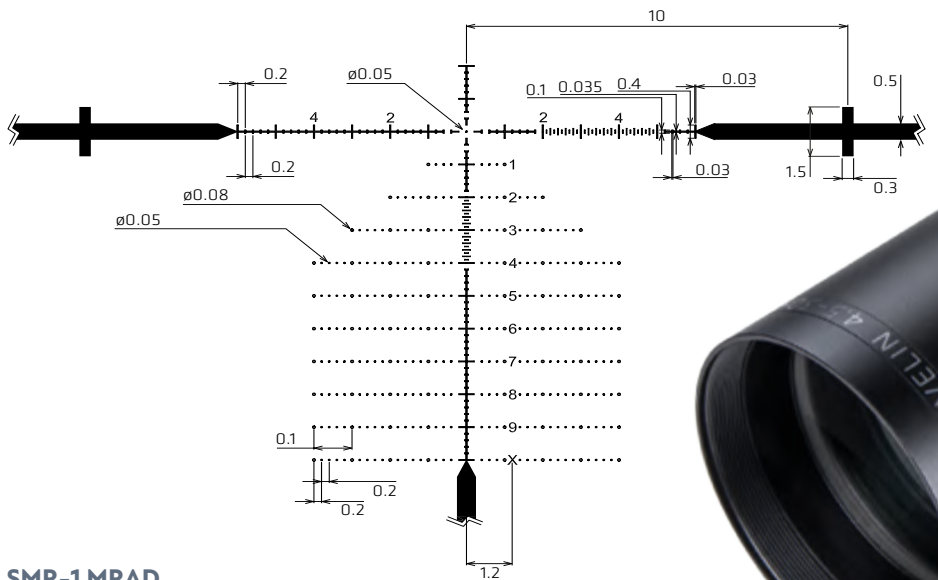

### SMR-1 MRAD

Una extensión de la retícula SMR-2. Marcadores adicionales cada 0,2 mrad. Grandes o pequeñas correcciones posibles sin marcar.







JAVELIN

# 4.5-30x56 FFP

Lente ED de alta calidad  
32MRAD Corrección torreta de elevación y deriva



Torretas de ajuste largo.  
1 click = 0,1 mrad

Punto de mira iluminado.  
Zero Stop.  
Tubo de 34 mm

Rango de aumentos	4.5x – 30x
Diámetro del objetivo	56mm
Campo de visión a 100 m 4.5x	8.2m
Campo de visión a 100 m 30x	1.3m
Alivio de ojos	100mm
Rango de dioptrías	-2D/+2D
Impermeabilidad (N2)	0.3kg/cm <sup>2</sup>
Posición de la retícula	Primer plano focal
Retícula iluminada	Dot
Corrección: 1 click	0.1mrad
Rango de ajuste alza	30mrad
Rango de ajuste deriva	32mrad
Ajuste de paralaje	25m – ∞
Zero Stop	Sí
Diámetro del tubo	34mm
Longitud	389mm
Peso	1036g
Garantía	10 años

Incluye en la caja: Palanca de aumentos, tapas metálicas y parasol.



con Retícula SMR-1  
**SKU DO-2470**

con Retícula SMR-2  
**SKU DO-2471**





**DAMR**

El punto central iluminado garantiza una adquisición del objetivo a cualquier distancia y con cualquier luz. Situado en el segundo plano focal proporcionando un tamaño de retícula constante a 8x.

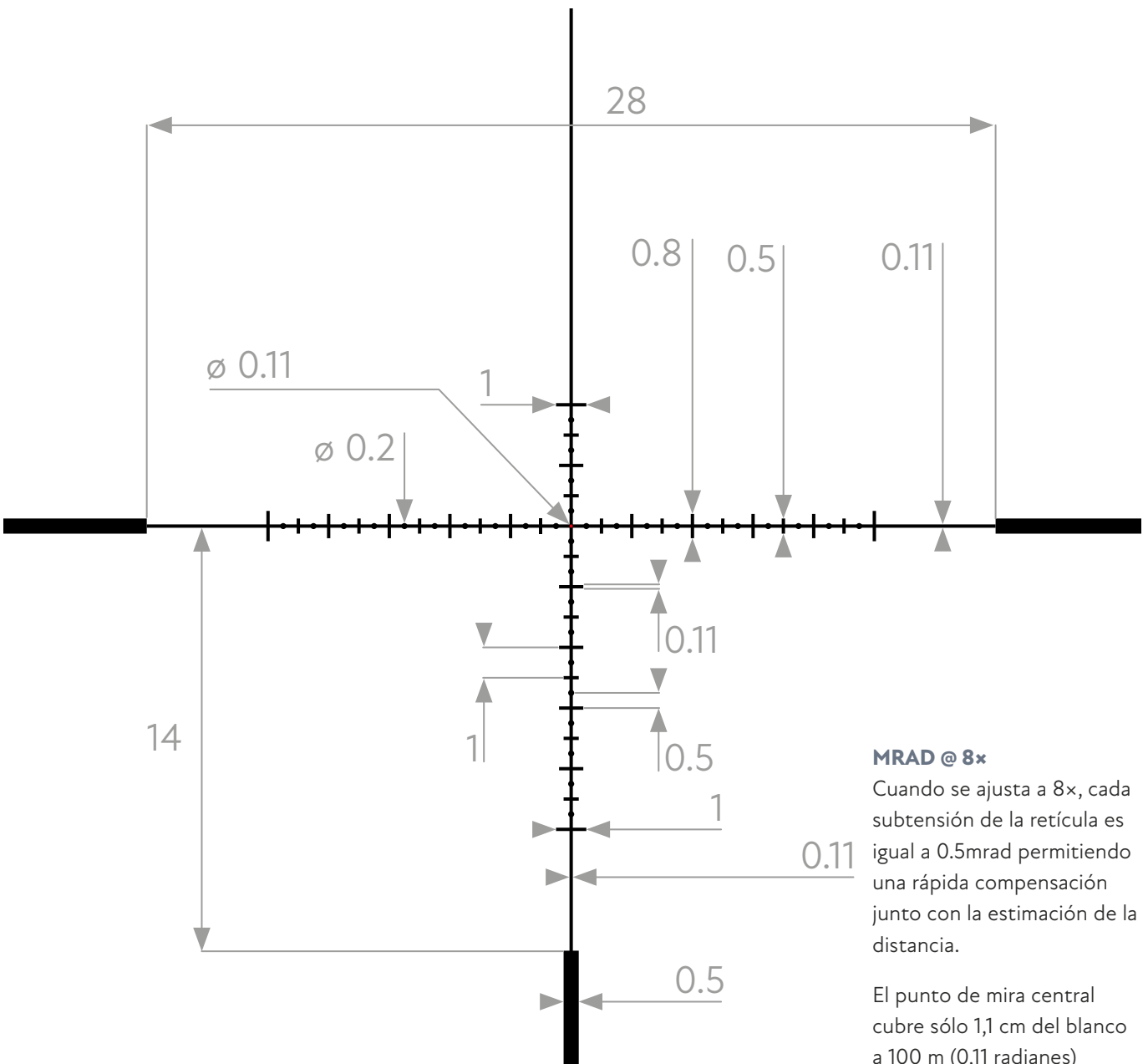
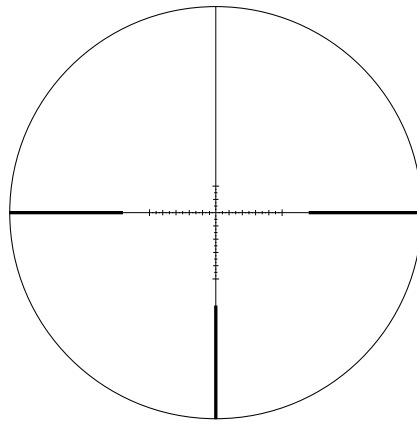

**MRAD @ 8x**

Cuando se ajusta a 8x, cada subtensión de la retícula es igual a 0.5mrad permitiendo una rápida compensación junto con la estimación de la distancia.

El punto de mira central cubre sólo 1,1 cm del blanco a 100 m (0,11 radianes)



NUEVO 2025

ÓPTICA

# STRYKER HD 1-8x24 SFP

Amplio campo de visión | Punto iluminado ultrabrillante y visible a la luz del día  
Torreta balística de perfil bajo exclusiva de Delta | Indicación exacta de la elevación



Torreta de elevación:  
perfil bajo expuesto,  
bloqueo con zero stop  
e indicador de giro.  
Tres anillos balísticos.

En sentido contrario a las  
agujas del reloj

Torreta Windgauge:  
perfil bajo con  
tapa.

Compartimento para  
baterías extra



INCLUIDO:  
Palanca de tiro atornillada.

Rango de aumentos	1x - 8x
Diámetro del objetivo	24mm
Campo de visión a 100 m	38.9m - 4.9m
Alivio de ojos	82 - 100mm
Rango de dioptrías	-3D/+3D
Impermeabilidad (N2)	0.3kg/cm <sup>2</sup>
Posición de la retícula	2nd focal plane
Retícula iluminada	Dot
Per Click	0.1mrad
Rango de ajuste alza	30mrad
Rango de ajuste deriva	30mrad
Diámetro del tubo	30mm
Longitud	264mm
Peso	570g
Tipo de batería	CR2032
Garantía	10 años

Con Retícula DAMR  
**SKU DO-2522**



TITANIUM HD

# 4-24x50

## CON TORRETAS INTERCAMBIABLES

Torretas intercambiables incluidas | Diseñado para caza y uso táctico  
Flexibilidad innovadora

La retícula 4A SB presenta cinco marcadores balísticos distribuidos a 7 cm (12x @100m) para compensación de la caída de la bala.

4A SB (MOA O MRAD)

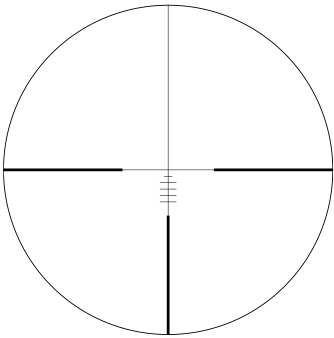

DI MD (MOA O MRAD)

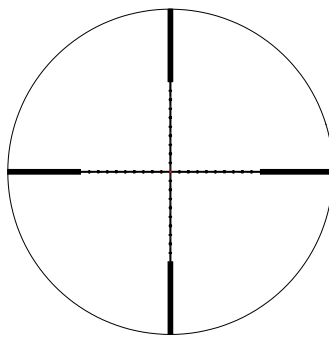

CADA UNA CON PUNTO CENTRAL ILUMINADO



### LA CAJA INCLUYE: TORRETA DE MARCACIÓN

perfil bajo, tapado y expuesto.  
Flexibilidad para la caza y la  
competición.





Grande, útil, rango de aumento 6x de 4x a 24x.

Ajuste de paralaje con un rango desde los 10m hasta el infinito.

Cuatro opciones de retícula con punto iluminado.

Torretas	Cubiertas + Balísticas
Rango de aumentos	4x - 24x
Diámetro del objetivo	50mm
Campo de visión a 100 m	9.3m - 1.5m
Pupila de salida	7.6 - 2.1mm
Alivio de ojos	80 - 98mm
Impermeabilidad (N2)	0.3kg/cm <sup>2</sup>
Posición de la retícula	Segundo plano focal
Retícula iluminada	Dot
Corrección: 1 clic	1/4MOA   0.1mrad
Rango de ajuste alza	100MOA   34mrad
Rango de ajuste deriva	100MOA   34mrad
Ajuste de paralaje	10m - ∞   10yd - ∞
Ajuste de dioptrías	-3D/+2D
Diámetro del tubo	30mm
Longitud	365mm
Peso	682g*
Garantía	10 años

\* Con torretas balísticas, peso 706g

con Retícula 4A SB MOA  
**SKU DO-2462**

con Retícula 4A SB MRAD  
**SKU DO-2463**

con Retícula DI MD MOA  
**SKU DO-2464**

con Retícula DI MD MIL  
**SKU DO-2465**



Cómo instalar la torreta intercambiable





TITANIUM HD

# 2.5-15x50

Torreta	Cubierta
Rango de aumentos	2.5x - 15x
Diámetro del objetivo	50mm
Campo de visión a 100 m	14.4m - 2.5m
Pupila de salida	11.6-3.4mm
Alivio de ojos	98 - 99mm
Impermeabilidad (N2)	0.3kg/cm <sup>2</sup>
Posición de la retícula	Primer plano focal
Retícula iluminada	Dot
Corrección: 1 clic	1/4MOA
Rango de ajuste alza	50MOA
Rango de ajuste deriva	50MOA
Ajuste de paralaje	15m - ∞
Diámetro del tubo	30mm
Longitud	370mm
Peso	704g
Garantía	10 años

Fantástica lente de calidad HD  
Perfecto para la caza.

Disponibile con retícula  
exclusiva 2D.

Rango de aumento 6x para  
tiros de larga distancia  
rápidos y fiables.

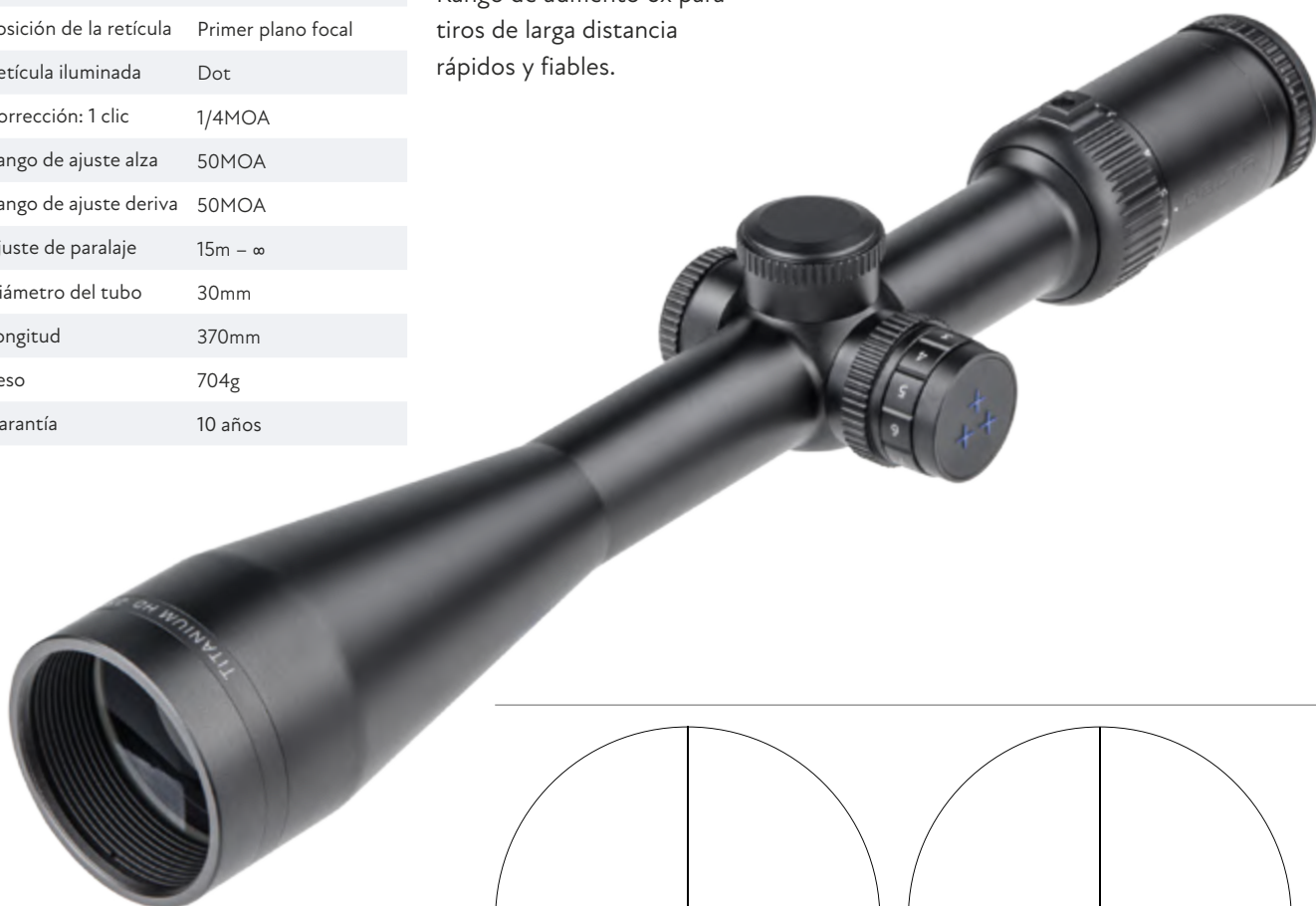

con Retícula 2D  
**SKU DO-2448**

con Retícula 4A S  
**SKU DO-2449**

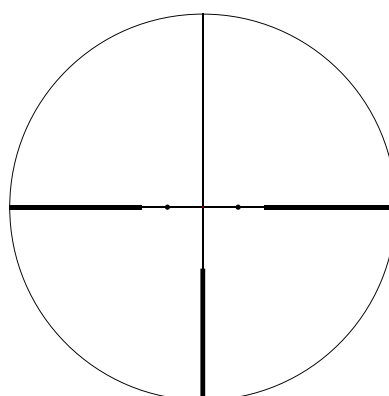

2D

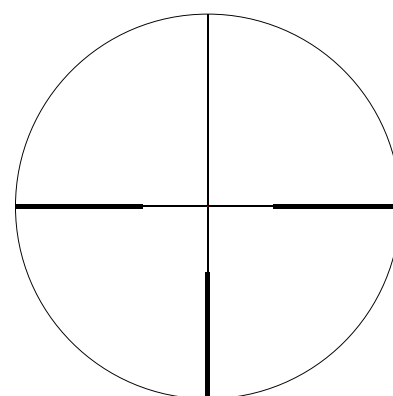

4A S



# TITANIUM HD

## 4-24x50

Gran rango de aumentos para una máxima flexibilidad de uso. Excelente lente HD.

La retícula 4A SB presenta cinco marcadores balísticos distribuidos a 7cm (12x @100m) para compensación de caída de bala.



Torreta	Cubierta
Rango de aumentos	4x – 24x
Diámetro del objetivo	50mm
Campo de visión a 100 m	9.3m – 1.5m
Pupila de salida	7.6 – 2.1mm
Alivio de ojos	80 – 98mm
Impermeabilidad (N2)	0.3kg/cm <sup>2</sup>
Posición de la retícula	Segundo plano focal
Retícula iluminada	Dot
Corrección: 1 clic	1/4MOA
Rango de ajuste alza	100MOA
Rango de ajuste deriva	100MOA
Ajuste de paralaje	10m – ∞
Ajuste de dioptrías	-3D/+2D
Diámetro del tubo	30mm
Longitud	369mm
Peso	682g
Garantía	10 años

### CADA UNA CON PUNTO CENTRAL ILUMINADO

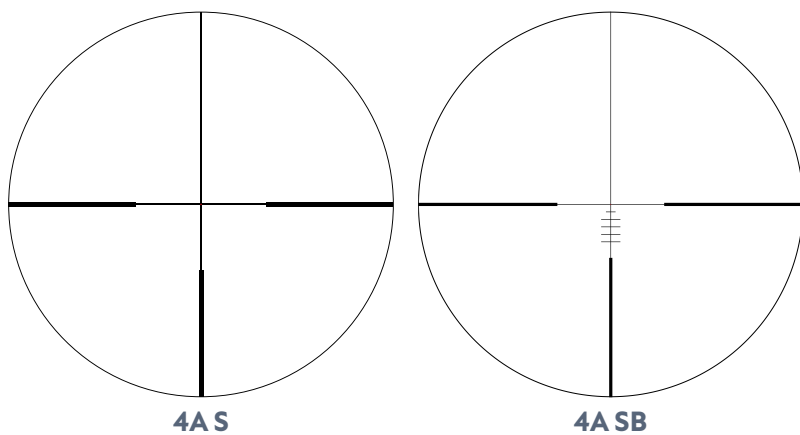

con Retícula 4A S  
**SKU DO-2460**

con Retícula 4A SB  
**SKU DO-2461**





TITANIUM HD

# 2.5-15x56

Perfecto para condiciones de poca luz | 93 % de transmisión de luz | Excelente óptica HD de alto contraste | Punto rojo visible a la luz del día.

La retícula 4A SB cuenta con cinco marcadores balísticos distribuidos a 10 cm (8x a 100 m) para compensación de caída de bala.

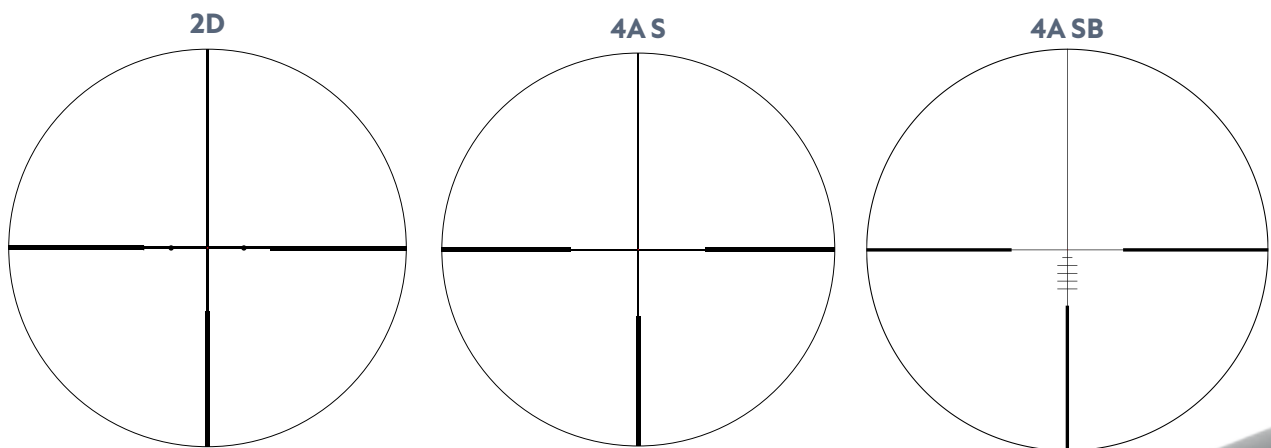

CADA UNA CON PUNTO CENTRAL ILUMINADO







Gran pupila de salida que permite la localización rápida de objetivos y proporciona una vista estable de la imagen en todo momento.



Ajuste de paralaje y retícula iluminada.



Torreta	Cubierta
Rango de aumentos	2.5x – 15x
Diámetro del objetivo	56mm
Campo de visión a 100 m	14.4m – 2.5m
Pupila de salida	11.6 – 3.7mm
Alivio de ojos	98 – 99mm
Impermeabilidad (N2)	0.3kg/cm <sup>2</sup>
Posición de la retícula	Segundo plano focal
Retícula iluminada	Dot
Corrección: 1 clic	1/4MOA
Rango de ajuste alza	50MOA
Rango de ajuste deriva	50MOA
Ajuste de paralaje	15m – ∞
Diámetro del tubo	30mm
Longitud	364mm
Peso	780g
Garantía	10 años

con Retícula 2D  
**SKU DO-2457**

con Retícula 4A S  
**SKU DO-2453**

con Retícula 4A SB  
**SKU DO-2454**





TITANIUM HD

# 1.5-9x45

Torrete	Cubierta
Rango de aumentos	1.5x – 9x
Diámetro del objetivo	45mm
Posición de la retícula	Segundo plano focal
Campo de visión a 100 m	25.4m – 4.2m
Pupila de salida	11 – 5mm
Alivio de ojos	81 – 94mm
Retícula iluminada	Dot
Corrección: 1 clic	0.25MOA
Rango de ajuste alza	60MOA
Rango de ajuste deriva	60MOA
Diámetro del tubo	30mm
Impermeabilidad (N2)	0.3kg/cm <sup>2</sup>
Longitud	323mm
Peso	680g
Garantía	10 años

Ultracompacto - 32 cm.  
 Imágenes nítidas de alta resolución.  
 Perfecto para rifles multiusos y de doble cañón.

Aumento de 1,5x para la localización de objetivos manteniendo los dos ojos abiertos y en distancias más cortas.

Aumento de 9x para puesta a cero y precisión.

Diseñado para montería y esperas.

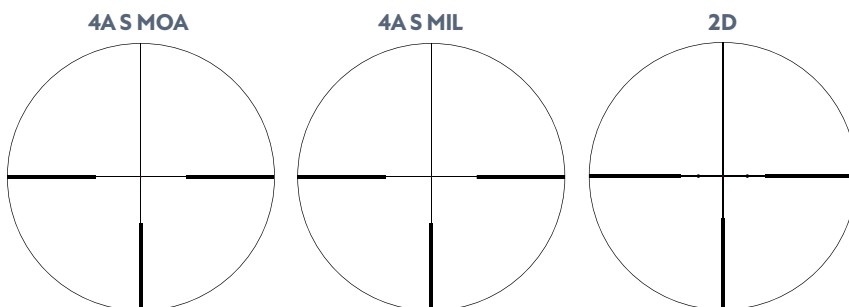
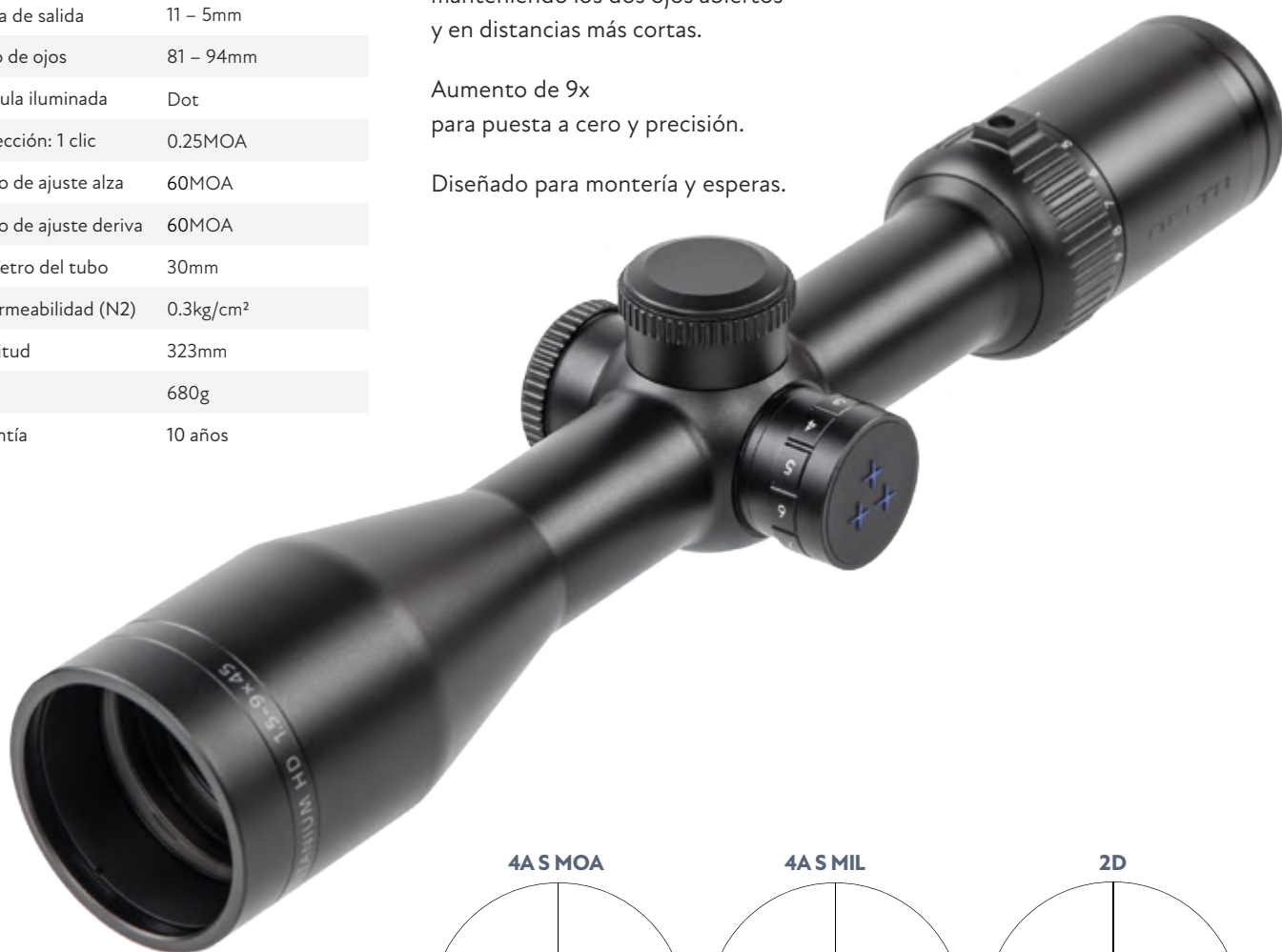

**CADA UNA CON PUNTO CENTRAL ILUMINADO**

con Retícula 4A S MOA  
**SKU DO-2467**

con Retícula 4A S MIL  
**SKU DO-2468**

con Retícula 2D  
**SKU DO-2466**



TITANIUM HD  
**1-6x24**

Pulcro. Compacto. Ligero. Perfecto para la caza

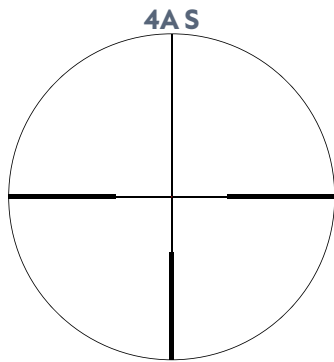

CON PUNTO ILUMINADO



Amplio campo de visión (35,6 m a 100 m) que proporciona una mayor comodidad de Disparo y una mayor precisión.

Rango de zoom de 6x, segmentación fiable y mayor precisión.

Torreta	Cubierta
Rango de aumentos	1x – 6x
Diámetro del objetivo	24mm
Campo de visión a 100 m	35.6m – 5.9m
Pupila de salida	11.4 – 4.0mm
Alivio de ojos	86 – 104mm
Impermeabilidad (N2)	0.3kg/cm <sup>2</sup>
Posición de la retícula	Segundo plano focal
Retícula iluminada	Dot
Corrección: 1 clic	1/4MOA
Rango de ajuste alza	80MOA
Rango de ajuste deriva	80MOA
Diámetro del tubo	30mm
Longitud	255mm
Peso	498g
Garantía	10 años

con Retícula 4A S  
**SKU DO-2436**



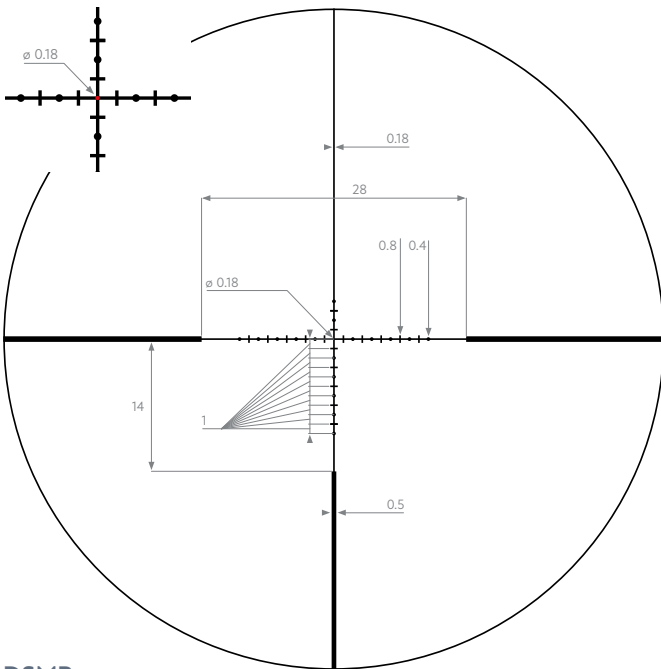

### DSMR

El punto central iluminado asegura una rápida localización de los objetivos en cualquier distancia y bajo cualquier luz. El segundo plano focal proporciona un tamaño de retícula consistente en cualquier aumento.

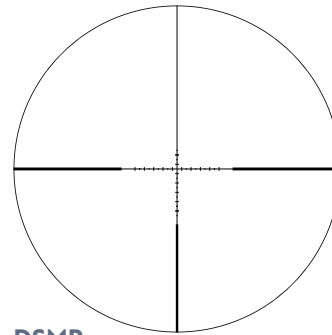

### DSMR MRAD @ 6x

Cuando se establece en 6x, la subtensión es igual a 1mrad permitiendo una trayectoria y compensación rápida junto con la estimación de distancia.

Coberturas de punto de mira central solamente a 1,8 cm del objetivo a 100 m (0,18mrad).

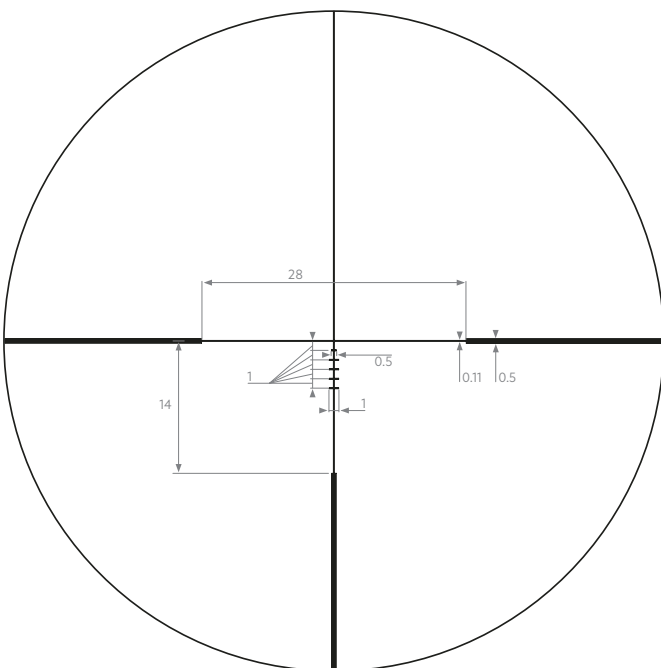

### DGMR

Es una versión simplificada de la retícula DSMR que contiene solo marcadores para corrección balística. Especialmente diseñado para IPSC y 3-Gun.

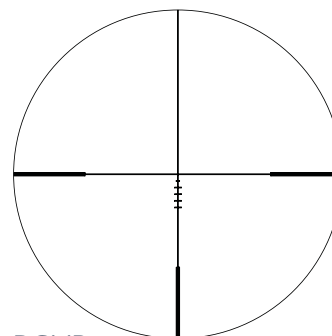

### DGMR MRAD @ 6x

Cuando se establece en 6x, la subtensión es igual a 1mrad permitiendo una trayectoria y compensación rápida junto con la estimación de distancia.

El punto central cubre solo 1.1cm del objetivo a 100 metros (0.11 mrad).





STRYKER HD  
**1-6x24 SFP**

Óptica HD de la más alta calidad | Punto iluminado visible ultrabrillante a la luz del día  
Máxima flexibilidad | RÁPIDO como una mira réflex PRECISO como un visor

Puesta a cero sin herramientas. Después de poner a cero, eleva la torreta y gírala hasta el 0, empuja la torreta hacia abajo para bloquear.



Perfil bajo tapado. Las torretas previenen cambios en la deriva y elevación.

Cambio de aumentos suave y de fácil manejo.



Rango de aumentos	1x – 6x
Diámetro del objetivo	24mm
Campo de visión a 100 m 1x	35.6m
Campo de visión a 100 m 6x	5.9m
Alivio de ojos	86 – 104mm
Ajuste de dioptrías	-2D/+3D
Impermeabilidad (N2)	0.3kg/cm2
Posición de la retícula	Segundo plano focal
Retícula iluminada	Dot
Corrección: 1 clic	0.1mrad
Rango de ajuste alza	30mrad
Rango de ajuste deriva	30mrad
Diámetro del tubo	30mm
Longitud	256mm
Peso	508g
Garantía	10 años

con Retícula DSMR  
**SKU DO-2520**

con Retícula DGMR  
**SKU DO-2521**



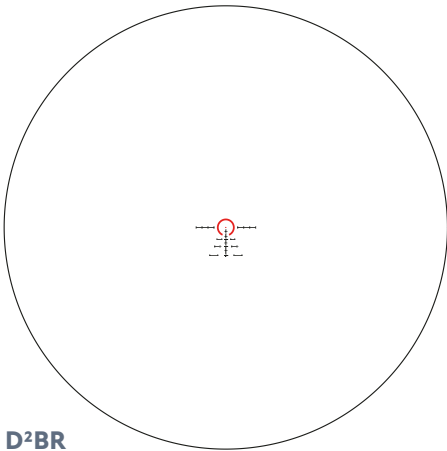

**D²BR**  
**MRAD @ 6x**

Retícula simple para cortas y medianas distancias. Herradura central 3mrad Que permite la orientación instintiva. BDC calibrado a 600 metros para el promedio de .223 Remington (55gr M193 y 62gr M855 fuera de cañón de 50cm). Barras antiviento para 8 km/h y viento de 16km/h hasta 600 metros. La retícula D2BR fue diseñada en colaboración con el escritor estadounidense especializado en armas y óptica Ilya Koshkin, quien es conocido en ocasiones como 'El señor oscuro de la óptica'.

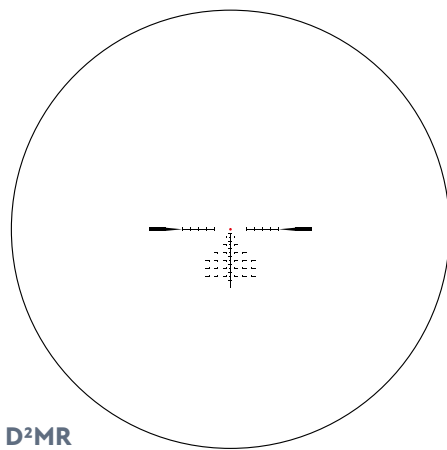
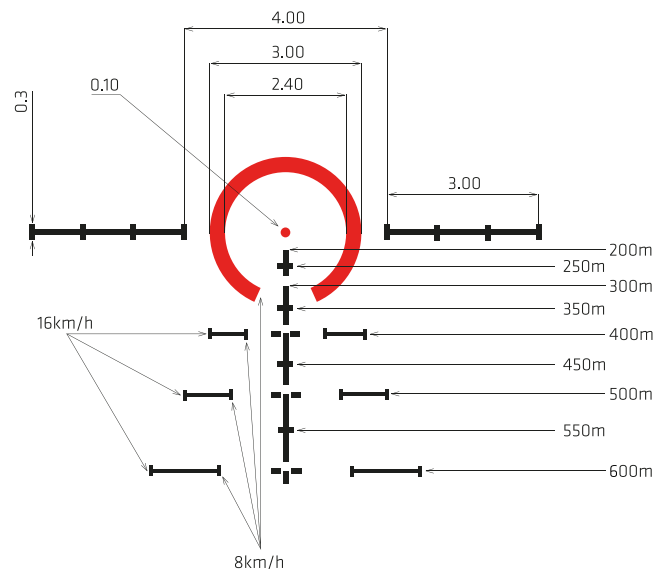

**D²MR**  
**MRAD @ 6x**

Permite una gestión rápida de múltiples variables. Marcadores de corrección para viento y objeto. Precisión en media distancia. MRAD calibrado.

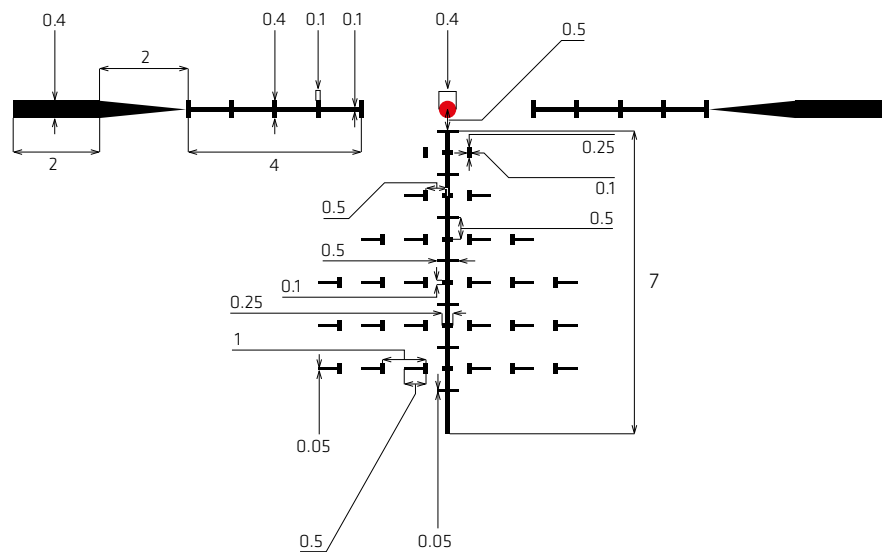



# HORNET 1-6x24 SFP

El socio perfecto para su rifle estilo AR | Concebido para disparos tácticos dinámicos  
1X para ambos ojos, orientación rápida abierta | 6x para apuntar con precisión

Ángulo de visión extremadamente amplio

Enorme elevación  
de 44mrad.

El aumento de 1x permite  
mantener ambos ojos abiertos.

Punto rojo iluminado.

Aumento de 6x para  
precisión de tiro a 600 m.



Rango de aumentos	1x – 6x
Diámetro del objetivo	24mm
Campo de visión a 100 m 1x	35.7m
Campo de visión a 100 m 6x	6m
Alivio de ojos	89 – 99mm
Ajuste de dioptrías	-3D/+2.2D
Impermeabilidad (N2)	0.3kg/cm2
Posición de la retícula	Segundo plano focal
Retícula iluminada	Dot*
Corrección: 1 clic	0.1mrad
Rango de ajuste alza	44mrad
Rango de ajuste deriva	44mrad
Diámetro del tubo	30mm
Longitud	255mm
Peso	510g
Garantía	5 años

con Retícula D<sup>2</sup>BR  
**SKU DO-2391**

con Retícula D<sup>2</sup>MR  
**SKU DO-2390**

\* Retícula D<sup>2</sup>BR con punto y herradura iluminada.





HORNET

# PRISMATIC SIGHT 1x

Ultracompacto | Punto de mira afilado, flexible y bien definido | Ajuste de dioptrías

Ajuste de dioptrías. Ideal para quienes, debido al astigmatismo, tengan experiencia con el desenfoco del punto de mira en el punto rojo tradicional.

Punto rojo con 9 modos diurnos, 2 modos de visión nocturna.

Retícula escalada MRAD.

Rango de aumentos	1x
Campo de visión a 100 m	22.8m
Diámetro de objetivo	22mm
Pupila de salida	28.5mm
Alivio de ojos	137mm
Ajuste de dioptrías	-2D / +2D
Batería	CR2032
Rango de ajuste	≥60MOA
1 click	1.0MOA
Impermeabilidad (N2)	5m
Temperatura de funcionamiento	-30°C ~ +60°C
Dimensiones	115 x 75 x 55mm
Peso	374g
Garantía	5 años

**SKU DO-2350**  
**SKU DO-2352**

SKU DO-2352  
Campo de visión @ 1x

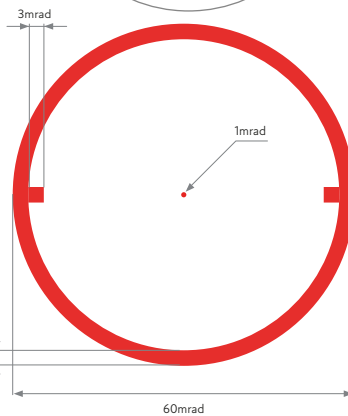
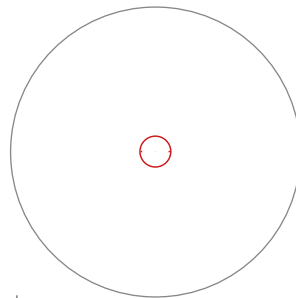

SKU DO-2350  
Campo de visión @ 1x

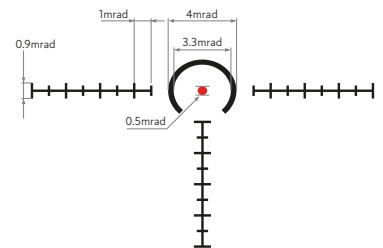
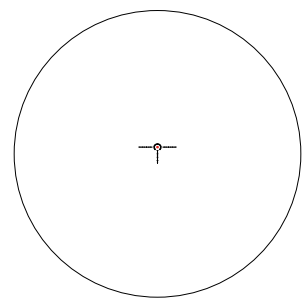

Complemento ideal  
Hornet Ultra  
Compact Magnifier 3X





HORNET

# ULTRA COMPACT MAGNIFIER 3x

Cambio instantáneo de 1x a 3x | Montaje de precisión abatible hacia un lado  
Funciona con todos los visores de punto rojo, holográficos y prismáticos 1X



Compatible con todas las miras de punto rojo montadas en co-witness absoluto y 1/3 inferior co-witness.

Apto tanto para diestros como para zurdos.

Ajuste de acimut y dioptrías sin herramientas.

Incluido en la caja:  
Montaje abatible de alta calidad.  
Cambio de aumento de 1x a 3x.  
Usuarios diestros y zurdos.



Rango de aumentos	3x
Diámetro de objetivo	22mm
Alivio de ojos	66,5mm
Campo de visión a 100 m	12,7m
Longitud	73mm
Peso	270g
Garantía	5 años

SKU DO-2360





## KITS DE MONTURAS ESPECÍFICAS

### MONTURA WEAVER/PICATINNY

Para carril Weaver y Picatinny.

Peso: 20g

SKU: DO-2840



### MONTURA CO-WITNESS

Para carril Weaver y Picatinny.

Montura dedicada a AR-15

Permite el uso simultáneo de miras de hierro.

Peso: 50g

SKU: DO-2841



### MONTURA AJUSTABLE PARA MINIDOT HD

Para rieles de 6 a 14 mm.

Peso: 34g

SKU: DO-2825



Montura para rieles 6-14

**SKU DO-2825**

Montura Beretta 92

**SKU DO-2820**

Montura COLT 1911

**SKU DO-2821**

Montura Glock 10mm

**SKU DO-2822**

Montura Glock 9mm

**SKU DO-2823**

Montura SIG P229

**SKU DO-2824**

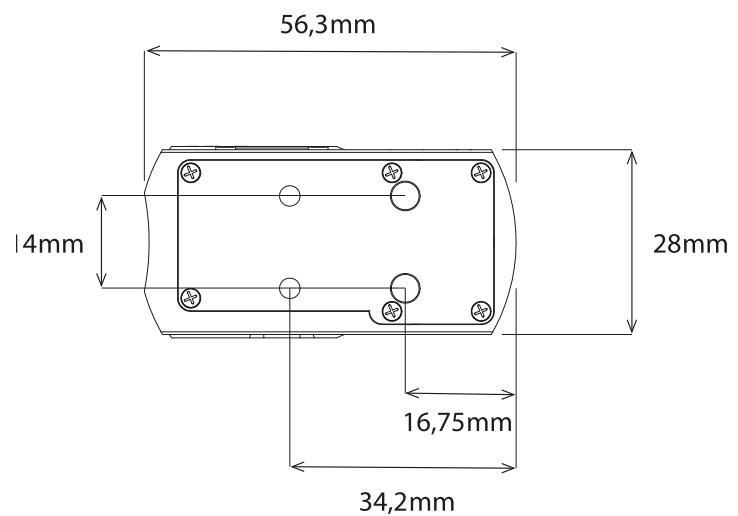



STRYKER HD

# REFLEX SIGHT

Lente enorme de 26 x 21,6 mm.

Compatible con plataformas  
AR, escopetas y pistolas  
Open-Class.

Ajuste de brillo digital.

Resistente a los golpes.



Paralaje libre a 70m.

97% transmisión de luz.

Punto rojo iluminado  
de 4, 6 u 8 MOA.

Amplio campo de visión.

Carcasa de aluminio de calidad  
resistente a los golpes.

Batería estándar CR2032.

Cambio de batería sin desmontar.

El detector de actividad establece el  
modo de suspensión, aumentando la  
duración de la batería.

Rango de aumentos	1.05x
Lentes	26x21.6mm
Ajuste de brillo	10 intensidades
Rango de ajuste alza	145MOA @ 100m
Rango de ajuste deriva	95MOA @ 100m
Autonomía de batería	en intensidad 3, 320h
Impermeabilidad (N2)	2m
Dimensiones	56.5x29x32.5mm
Peso	41.5g
Garantía	5 años

Stryker Reflex Sight (4MOA)  
**SKU DO-2326**

Stryker Reflex Sight (6MOA)  
**SKU DO-2328**

Stryker Reflex Sight (8MOA)  
**SKU DO-2329**





# MINIDOT HD 26



Cómo montar un MiniDot HD26 en una CZ Shadow 2 OR:



Visor holográfico compacto con montura weaver para rifle y pistola

Amplio campo de visión

Brillo ajustable

MiniDot HD 26 (2MOA)  
**SKU DO-2321**

MiniDot HD 26 (6MOA)  
**SKU DO-2327**

Rango de aumentos	1x
Tamaño del punto	2MOA / 6MOA
Lentes	26x19mm
Campo de visión a 100 m	12m
Longitud	51mm
Peso	40g (74g con montura)
Montura	Weaver (22mm rail)
Garantía	5 años

Montura para railes 6-14  
**SKU DO-2825**

Montura Beretta 92  
**SKU DO-2820**

Montura COLT 1911  
**SKU DO-2821**

Montura Glock 10mm  
**SKU DO-2822**

Montura Glock 9mm  
**SKU DO-2823**

Montura SIG P229  
**SKU DO-2824**

Montura CZ Shadow 2 OR/ CZ P-10 OR  
**SKU DO-2314**

**INCLUYE MONTURA WEAVER**

**DISPONIBLES KITS DE MONTURAS PARA OTRAS ARMAS**

# MINIDOT HD 24



**MONTURA CO-WITNESS PARA STRYKER**

**DO-2841**



**MONTURA WEAVER PARA STRYKER**

**DO-2840**



**MONTURA WEAVER 22 MM**

**DO-2311**



**MONTURA 6-14 MM**

**DO-2310**

REFERENCIA	DO-2320
Diámetro Objetivo, mm	1X
Tamaño de punto MOA	2
Lente mm	24X15
FOV mt	12 / 100
Peso, gr.	36
Longitud, mm.	47
Garantía	5 años



**MULTIDOT HD 25**

**HD 36**

**COMPACT DOT HD 28**

REFERENCIA	DO-2322	DO-2323	DO-2324
Diámetro Objetivo, mm	25	36	28
Tamaño de punto MOA	2,4,6,8	2,4,6,8	3
FOV mt	12.2 / 100	17.8 / 100	12.2 / 100
Peso, gr.	137	245	155
Longitud, mm.	138	114	70
Garantía	5 años	5 años	5 años



## MINIDOT III



Sensor de luz automático

Montaje en riel Picatinny

Huella Docter

Tamaño de punto de 3 MOA

REFERENCIA	DO-2302
Lentes	28x20mm
Tamaño del punto	3MOA
Ajuste Elevación	120MOA
Ajuste Deriva	120MOA
Dimensiones	51,7x30x29mm
Peso	34.9g (50.9g con montura)
Impermeabilidad	Sí
Huella	Docter
Batería	CR1632
Vida de la batería	30.000hrs*
*A la intensidad de luz más baja.	

## TRÍPODE DE FIBRA DE CARBONO



El diámetro de la bola de 65 mm e inclinación de 47,5 grados evita que una carga pesada vuelque el trípode.

Ajuste con acción rápida de palanca de bloqueo.



Capacidad de carga pesada.

Centro de gravedad bajo para una estabilidad extra.

Material ligero

Conexión rápida.



INCLUIDO:  
Arca/Picatinny  
Montura de cabeza.  
Otras monturas disponibles.

Altura máxima 165cm

Altura mínima 14.4cm

Longitud plegado 63cm

Diámetro plegado 14.85cm

Carga máxima 30Kgs

Peso 2300g

SKU DO-9950





# DELTA T RF MONOCULAR

Compacto y ligero

Rango de aumentos	6x
Diámetro del objetivo	23mm
Campo de visión @ 1000m	105m / 6°
Alivio de ojos	17mm
Ajuste de dioptrías	±3
Revestimientos de lentes	HD Multilayer
Rango de medición RF1200	4.6-1100m / 5-1200yd
Rango de medición RF2000	4.6-1830m / 5-2000yd
Rango de medición RF4000	4.6-3660m / 5-4000yd
Tiempo de medida	0.3s max   1.5s max*
Precisión @ 5-100m	± 0.5m   ± 1m*
Precisión @ 100-200m	± 1m   ± 2m*
Precisión @ 200-500m	± 2m
Precisión @ >500m	± 0.5%
Ángulo	Sí
Rango de ángulos	-89° a +89°
Desplazamiento vertical	Sí
Distancia horizontal	Sí
Modo scan	Sí
Tipo de láser	Clase 1   Clase 3R*
Divergencia del haz vertical	1.1mrad   4.5mrad*
Divergencia del haz horizontal	0.125mrad   1.0mrad*
Tipo de pantalla	LCD
Temperatura de funcionamiento	-10°C/50°C
Impermeable	IPX4
Chasis	PS+GF
Peso	190g (inc Batería)
Dimensiones	102x35x70mm
Batería	CR2 (3V)
Garantía	5 años

\* Solo en RF4000

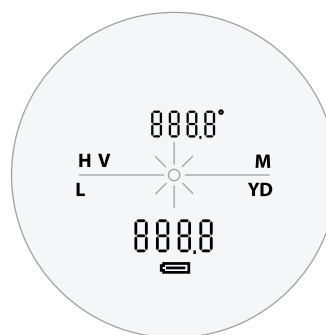

Medición visualizada en 0,3 segundos.

Medición única o barrido continuo hasta 8 segundos.



Cálculo del ángulo.

Compensa la medición en ángulo.

Muestra el alcance horizontal equivalente.



RF1200 SKU DO-2700  
RF2000 SKU DO-2701  
RF4000 SKU DO-2702



NUEVO 2025

ÓPTICA

# TELÉMETRO OLED

Compacto y ligero | Lectura rápida | Ultra resistente | OLED extrabrillante  
RF1200 | RF2000

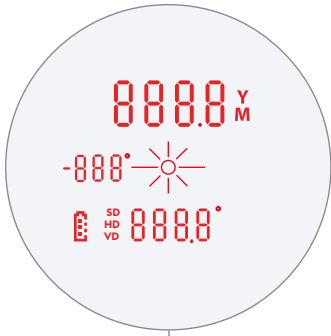

Medición visualizada en 0,3 segundos.

Medición única o barrido continuo hasta 8 segundos.



Compensa la medición en ángulo.

Cálculo del ángulo.

Muestra el alcance horizontal equivalente.

Rango de aumentos	7x
Diámetro del objetivo	24mm
Campo de visión @ 1000m	115.32m / 6.6°
Alivio de ojos	15.5mm
Ajuste de dioptrías	±4
Revestimientos de lentes	Multi revestimiento
Rango de medición RF1200	4.6-1100m / 5-1200yd
Rango de medición RF2000	4.6-1830m / 5-2000yd
Tiempo de medida	0.8s max
Precisión @ 5-100m	± 0.9m
Precisión @ 100-200m	± 1.8m
Precisión @ 200-500m	± 2.7m
Precisión @ >500m	± 0.5%
Ángulo	Sí
Rango de ángulos	-85° a +85°
Desplazamiento vertical	Sí
Distancia horizontal	Sí
Modo scan	Sí
Laser Type	905nm PLD
Divergencia del haz vertical	2.37mrad
Divergencia del haz horizontal	0.474mrad
Tipo de pantalla	OLED
Temperatura de funcionamiento	-10°C/50°C
Impermeable	IPX4
Chasis	PS+GF
Dimensiones	102x38.5x71mm
Batería	CR2 (3V)

RF1200 **SKU DO-2703**  
RF2000 **SKU DO-2704**





TITANIUM

# 70ED / 85ED

Sistema óptico exclusivo de Delta | Vidrio ED | Compact and lightPeso



Gran prisma con revestimiento de fase y revestimientos dieléctricos.

Gran rueda de enfoque metálica.

Placa de montaje suiza Arca.

	70ED	85ED
Rango de aumentos	20 - 48x	25 - 60x
Diámetro del objetivo	70mm	85mm
Campo de visión @ 1000m	46 - 25m	36 - 20m
Distancia de enfoque mín.	4m	5m
Alivio de ojos	16mm	16mm
Pupila de salida	3.5mm - 1.5mm	3.4mm - 1.4mm
Lente	ED	ED
Revestimiento de la lente	Multirrevestimiento total	Multirrevestimiento total
Chasis	Aleación de magnesio	Aleación de magnesio
Impermeable	1m/15min	1m/15min
Peso	1350g	1580g
Dimensiones	308x155x85mm	350x155x98mm

70ED SKU DO-1909

85ED SKU DO-1908





FOREST ED

**8x42**  
**10x42**  
**10x50**  
**12x50**

Vidrio ED

Corrección de fase.

Recubrimientos dieléctricos.

Tamaño compacto.

A prueba de golpes.

Revestimiento de goma.



	8x42	10x42	10x50	12x50
Rango de aumentos	8x	10x	10x	12x
Diámetro del objetivo	42mm	42mm	50mm	50mm
Campo de visión @ 1000m	142m	113m	114m	93m
Distancia de enfoque mín.	2m	2.5m	3m	3m
Alivio de ojos	17.2mm	15.2mm	16.9mm	15mm
Pupila de salida	5.2mm	4.27mm	5.1mm	4.2mm
Lente	ED	ED	ED	ED
Revestimiento de la lente	FBMC	FBMC	FBMC	FBMC
Chasis	Magnalium	Magnalium	Magnalium	Magnalium
Impermeable	1.5m/3min	1.5m/3min	1.5m/3min	1.5m/3min
Peso	650g	650g	950g	950g
Dimensiones	147x127x56mm	147x127x56mm	165x133x60mm	165x133x60mm

ED 8x42 **SKU-1305**  
 ED 10x42 **SKU-1306**  
 ED 10x50 **SKU-1307**  
 ED 12x50 **SKU-1308**





DELTA-T

# 9x45.HD.RF

ÓPTICA	
Aumento	9x
Diámetro del objetivo	45mm / 1.7"
Prismas	BaK4
Campo de visión a 100m	117m / 6.7°
Distancia focal mínima	3.5m / 3.8yd
Ajuste de dioptrías	±4
Temperatura de funcionamiento	-15°C to +55°C
Impermeabilidad	1m / 30min (IPX7)
Peso	965g / 34oz
Garantía	10 años

TELÉMETRO	
Rango láser	2377m / 2600yd
Distancia min. de rango	13.5m / 15yd
Rango láser reflectante	2377m / 2600yd
Rango láser edificios	1828m / 2000yd
Rango láser árboles	1473m / 1600yd
Rango de ángulo	-70° a +70°
Rango tiempo de respuesta	Debajo de 0.25 seg.
Lógica de ángulo	Sí
Modo de escaneo	Sí
Tipo de visualización	Red OLED
Ajuste de brillo	5 niveles
Ahorro de energía	10s apagado automático
Tipo de láser	Class1
Longitud de onda	905nm
Fuente de alimentación	CR2(3V)

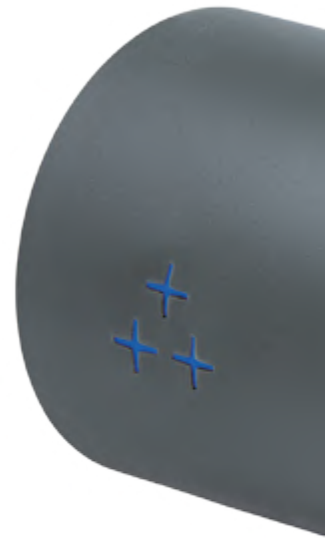

SKU DO-2720

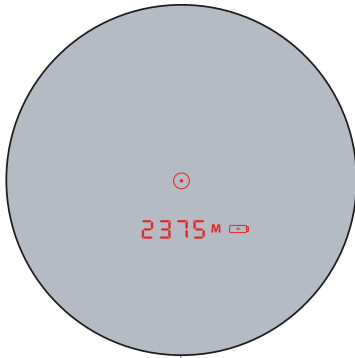

Mediciones rápidas  
y precisas

Función de  
medición de ángulo.

Distancia horizontal  
y vertical



Excelente óptica y  
fabricación de calidad.

Imagen real de alto  
contraste.





## NACHT JAGER NH-3 6X50



REFERENCIA	DO-1653
Aumentos	6x
Diámetro Objetivo, mm	50
Zoom digital	1 - 5x
Campo Visión (m@100m)	6.8 m
Alcance (m)	350 m
Resistencia al agua	IPX4
Adaptabilidad a trípode	Si
Color	Verde
Iluminador infrarrojo	Si, 850 m
Tipo de baterías	4 x AA
Tamaño (mm)	62 x 105 x 208 mm
Peso (g)	765 g
Nivel de baterías IR on/off	3 / 4 h



\* TARJETA MICRO SD NO INCLUIDA

## DELTA EXTREME



REFERENCIA	DO-1600	DO-1601	DO-1602	DO-1603
Aumentos	7x	10x	10.5x	15x
Diámetro Objetivo, mm	50	50	70	70
Lentes	Bak4	Bak4	Bak4	Bak4
Campo visión <sup>@1000 m</sup>	131	114	87	77
Factor crepuscular	18.7	22.4	27.1	32.4
Luminosidad	51	25	44.5	28.1
Dimensiones, mm	202x215	186x215	296x228	280x228
Peso, gr.	1620	1600	2500	2550
Garantía	10 años	10 años	10 años	10 años

## CHASE

8X42 ED / 10X42 ED / 10X50 ED / 12X50 ED



REFERENCIA	DO-1700	DO-1701	DO-1702	DO-1703
Aumentos	8X	10X	10X	12X
Diámetro Objetivo, mm	42	42	50	50
Lentes	Bak4	Bak4	Bak4	Bak4
Campo Visión (m@100m)	135	112	109	93
Índice crepuscular	18.3	20.5	22.4	24.5
Luminosidad	27	18	25	17.4
Dimensiones	138x128x50 mm		162x132x60 mm	
Peso, gr.	730	730	890	890
Garantía	10 años	10 años	10 años	10 años





REFERENCIA	DO-1410	DO-1411
Aumentos	8X	10x
Diámetro Objetivo, mm	42	42
Factor crepuscular	21.2	20.15
Campo visión @1000 m	137	126
Luminosidad	27	18
Dimensiones mm	140x129x50	140x129x50
Peso, gr.	710	710
Garantía	10 años	10 años

REFERENCIA	DO-1499
Aumentos	10X
Diámetro Objetivo, mm	50
Prismas	porro, BaK4
Campo de visión angular	6.1
Campo de visión linear <sup>1000 m</sup>	107 m
Factor crepuscular	22.36
Luminosidad	25
Retícula del telémetro	en ocular derecho
Sistema de escala de cuadrícula de telémetro	Métrico (MIL)
Dimensiones, mm	185x185x65
Peso, gr.	1100
Garantía	10 años

REFERENCIA	DO-1407	DO-1402	DO-1409
Aumentos	8X	10X	12X
Diámetro Objetivo, mm	56	56	56
Lentes	Bak4	Bak4	Bak4
Campo visión @1000 m	119	98	88
Distancia mín. enfoque	1.45 m	1.8 m	1.8 m
Factor crepuscular	21.2	23.7	25.9
Luminosidad	49	31	21
Dimensiones mm	170x140x70	170x140x70	170x140x70
Peso, gr.	960	960	960
Garantía	10 años	10 años	10 años

REFERENCIA	DO-1920	DO-1910
Aumentos	7.5 - 22.5x	15 - 45x
Diámetro Objetivo, mm	50	65
Longitud focal, mm	170	375
Alivio de ojos, mm	15	15 @ 15x, 18 @ 45x
Campo visión @1000 m	105	57 @ 15x, 27 x 80 mm
Distancia mín. de enfoque	2.5 m	4 m
Montura trípode	1/4"	1/4 y 3/8"
Dimensiones, mm	177 x 59 x 120	245 x 100 x 80
Peso, gr.	537	1350
Garantía	5 años	5 años

## NUEVO TITANIUM HD



## TITANIUM ML 10X50

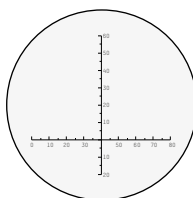

## TITANIUM



## TELESCOPIO TITANIUM 50 ED / 65 ED II

ED





## DELTA FOREST II



REFERENCIA	DO-1304	DO-1300	DO-1303	DO-1301	DO-1302
Aumentos	8X	10X	8,5X	10X	12X
Diámetro Objetivo, mm	42	42	50	50	50
Lentes	Bak4	Bak4	Bak4	Bak4	Bak4
Campo visión @1000 m	149	119	94	94	84
Factor crepuscular	18.3	20.5	22.4	22.4	24.5
Luminosidad	27	18	25	25	17.4
Dimensiones mm	147x127x56		165x133x60		
Peso, gr.	760	730	870	870	870
Garantía	5 años	5 años	5 años	5 años	5 años

## DELTA ONE



REFERENCIA	DO-1510	DO-1511
Aumentos	8X	10X
Diámetro Objetivo, mm	32	32
Salida ocular, mm	4/3.2	4/3.2
Resistencia al agua	Si	Si
Campo visión @1000 m	131	108
Campo visión angular	6.2°	6.2°
Dimensiones mm	109x91x61	109x91x61
Peso, gr.	380	380
Garantía	5 años	5 años

## SAILOR SERIES



REFERENCIA	DO-1520
Aumentos	7X
Diámetro Objetivo, mm	50
Lentes	Bak4
Impermeable	Si
Campo visión @1000 m	132
Índice crepuscular	18.7
Peso, gr.	890
Garantía	2 años



Aumentos	10X
Diámetro Objetivo, mm	25
Lentes	Bk7
Campo visión @1000 m	96
Peso, gr.	190
Dimensiones, mm.	104x35x118
Garantía	2 años

## VOYAGER S 10X



NEGRO

DO-1514

REFERENCIA	DO-1504	DO-1505	DO-1506	DO-1507
Aumentos	10X	12X	16X	20X
Diámetro Objetivo, mm	50	50	50	50
Lentes	Bak4	Bak4	Bak4	Bak4
Resistencia al agua	Si	Si	Si	Si
Campo visión @1000 m	114	96	92	89
Índice crepuscular	22.4	24.5	27.5	29.9
Luminosidad	25	17	15	13
Peso, gr.	787	787	787	787
Garantía	2 años	2 años	2 años	2 años

## VOYAGER II



REFERENCIA	DO-1905
Aumentos	50X
Resolución, px	960x540 px
Tipo de batería	iones de litio
Conectores	TV / HDMI
Peso, gr.	435 gr
Dimensiones, mm.	189x132x89 mm
Garantía	2 años

## CATALEJO DIGITAL SPECTRUM 50X





B-VISION

Visor **F10** 1-10x24i







BAT-600

RETÍCULA  
**4Ai**

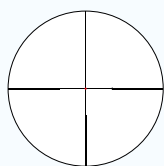

MAGNIFICACIÓN VARIABLE  
**1x-10x**

SFP  
**SEGUNDO  
PLANO FOCAL**

**F10 1-10x24i**

Aumentos	10x
Aumento mínimo	1x
Aumento máximo	10x
Diámetro de Campana	24
Retícula	4Ai
Retícula iluminada	Sí
Regulación de retícula iluminada	11 niveles de intensidad
Posición de retícula	Segundo Plano Focal (SFP)
Torretas exteriores de altura	Sí
Torreta exterior de deriva	Sí
Torreta con bloqueo	Sí
Corrección torretas	1/10 MRAD
Campo de visión 1x	37,38 m / 100m
Campo de visión 10x	3.5m / 10m
Ajuste de paralaje	No
Ajuste de dioptrías	Sí
Tratamiento de nitrógeno	Sí
Diámetro del Tubo	30mm
Longitud total	280mm
Peso	550g



B-VISION

Visor **F8** 2-16x50<sup>HD</sup> SFP

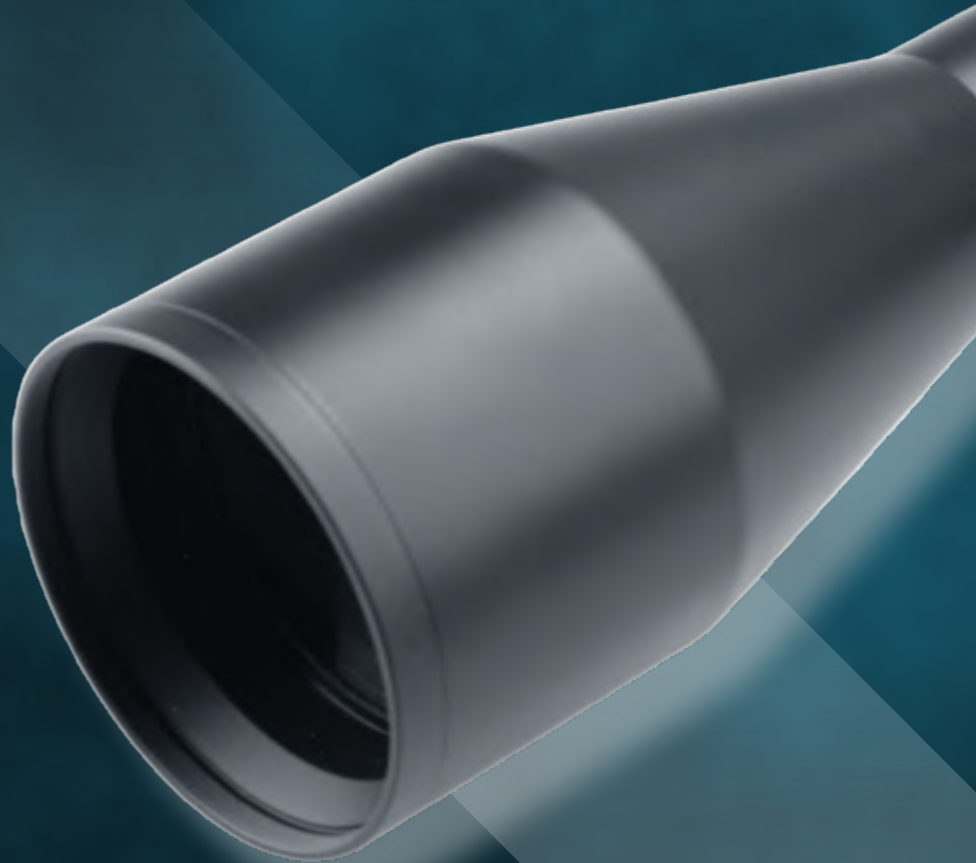



BAT-601

RETÍCULA

4A

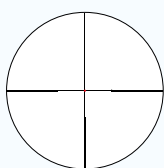

MAGNIFICACIÓN VARIABLE

2-16x

SFP

SEGUNDO  
PLANO FOCAL**2-16X50 SFP**

Aumento	2-16X
Diámetro del objetivo	50 mm
Alivio ocular	94mm
Campo de visión (grados)	11.5° - 1.44°
Campo de visión (M/100M)	20m - 3m
Tamaño del tubo	30 mm
Graduación de ajuste	1/10 MRAD
Ajuste máximo de elevación	≥23 MRAD
Ajuste máximo de la resistencia al viento	≥23 MRAD
Ajuste de dioptrías	Sí ≥±2.5
Ajuste de paralaje	de 10 mts al infinito
Estilo de torreta	Empujar/Tirar expuesto
Recubrimiento	FMC
Retícula iluminada	Sí
Longitud	341,5 mm
Peso	670g



# Linterna Frontal Recargable USB

## FR1

B-VISION presenta la nueva linterna frontal recargable FR1. Esta linterna ha sido fabricada con un LED CREE XP-E, CREE XP-G3 que proporciona una potencia de salida de hasta 400 lúmenes con su luz blanca principal con un alcance máximo de 70 metros y una autonomía máxima (en su modo de potencia mínimo) de hasta 40 horas. Además, la FR1 de B-VISION también dispone de luz roja secundaria de 105 lúmenes de potencia con modo flash y modo SOS. La linterna frontal FR1 está alimentada por una batería recargable 16340 de 3,6 v y 700 mAh, aunque también es compatible con baterías CR123A y AA alcalinas. La carga de la FR1 se realiza mediante cable micro USB.

Por otro lado, la FR1 de B-VISION incluye una cinta elástica para la cabeza con bandas reflectantes traseras en la zona exterior y una terminación en silicón en la parte interior que actúa como bloqueo de sudor para evitar que la frontal de deslice o se mueva durante la actividad. En cuanto a su protección, la linterna frontal FR1 cuenta con una certificación IPX8 a prueba de agua.



BAT-700

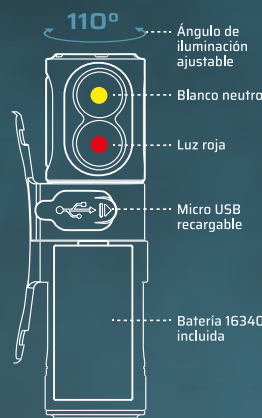

### Contenido del paquete

- Linterna frontal FR1 B-VISION
- Cinta elástica para la cabeza
- Junta tórica de repuesto
- Cable de carga micro USB
- Manual de usuario

**Luz roja secundaria** de 105 lúmenes de potencia con modo flash y modo SOS



**Cinta elástica para la cabeza** con bandas reflectantes traseras y terminación en silicón

	<b>FR1</b>
Alcance	70 metros
Intensidad	1250 candelas
Potencia	400 lúmenes
Autonomía	40 horas (en modo bajo)
Alimentación	Batería recargable 16340 de 3,6 v y 700 mAh. Compatible con baterías CR123A.
Tipo de LED	LED CREE XP-E, CREE XP-G3
Longitud	80 mm.
Diámetro de la cabeza	32 mm.
Peso con batería	61 g.
Impermeabilidad	IPX8
Resistencia a impactos	1,5 metros de altura.
Garantía	2 años.



# Linterna Led

# Force 1

## Kit de caza



SIN KIT DE CAZA  
BAT-902

El kit de caza Force 1 es un indispensable entre tus accesorios de caza, lo podrás llevar siempre encima por su pequeño tamaño. Este modelo cubre la demanda de aquellos usuarios que necesitan una linterna compacta, de peso reducido pero con una potencia sorprendente. Concentra la más alta tecnología de leds y baterías en una herramienta potente y ligera para uso táctico, policial y cinegético.



### Contenido del kit

- Linterna Force 1 con batería recargable integrada.
- Cable de carga con puerto USB-C.
- Pinza/montura plástica de acople.
- Pulsador remoto.
- Funda táctica.
- Juntas tóricas de repuesto.
- Manual de instrucciones.



KIT DE CAZA BAT-903

#### Force One

Alcance	650 metros
Intensidad	105.625 candelas
Potencia	1.000 lúmenes
Autonomía	70 horas
Alimentación	Batería de 3.7V 3400mAh 12.58Wh
Material	Aluminio aeroespacial altamente resistente
Tipo de LED	LED LIGHT
Longitud	135 mm
Diámetro de la cabeza	40 mm
Diámetro del cuerpo	25,4 mm
Peso con batería	121 g.
Impermeabilidad	IPX8 (sumergible hasta 2 metros)
Resistencia a impactos	1,5 metros de altura.
Garantía	5 años.



POTENCIA  
**1.000**  
LÚMENES



DURACIÓN  
**70**  
HORAS



ALCANCE  
**650**  
METROS



INTENSIDAD  
**105.625**  
CANDELAS







Linterna Led

# Wild Boar II

Kit de caza

## Contenido del kit

- Linterna Wild Boar II con batería integrada
- Funda
- Cable de carga con puerto USB-C
- Pinza de acople
- Cable / pulsador remoto
- 2 juntas de recambio



KIT DE CAZA BAT-904



	Wild Boar II				
	Alto	Medio	Bajo	Eco	Estrobo
Alcance	1.385 m	849 m	548 m	152 m	/
Intensidad	479.000 cd	180.000 cd	75.000 cd	5.750 cd	/
Potencia	1.370 lm	550 lm	250 lm	25 lm	1.370 lm
Autonomía	3 min - 2 h 42 min	4 h	11 h	120 h	/
Alimentación	Batería de 3.7V 3400mAh 12.58Wh				
Material	Aluminio aeroespacial altamente resistente				
Tipo de LED	LED LIGHT				
Dimensiones	Longitud 242 mm, Diám. cabeza 63,6 mm, Diám. cuerpo 25,4 mm				
Peso con batería	390 g. (con batería)				
Impermeabilidad	IPX8 (sumergible hasta 2 metros)				
Garantía	5 años.				



POTENCIA  
**1.370**  
LÚMENES



DURACIÓN  
**120**  
HORAS



ALCANCE  
**1.385**  
METROS



INTENSIDAD  
**479.000**  
CANDELAS





## ANILLAS NIVEL



BAT-014  
Burbuja Nivel Verde  
Alum. 30 MM.

BAT-015  
Burbuja Nivel Verde  
Alum. 34 MM.



## PORTACORREAS



**NUEVO**  
BAT-060  
Anillas portacorreas de 1" / 2,54 cm



**NUEVO**  
BAT-062  
Anillas portacorreas QD Clip



**NUEVO**  
BAT-061  
Anillas portacorreas  
de 1,25" / 2,54 cm



150542  
Juego portacorreas desm 1"

## BÍPODES



**NUEVO**  
BAT-813  
Bípode Extensible BP-  
29AS 15-23 cm



**NUEVO**  
BAT-814  
Bípode Extensible BP-  
29AM 20-29 cm



BAT-810  
Bípode Extensible Alum.  
BP-RM 19,50 - 24,50 cm.

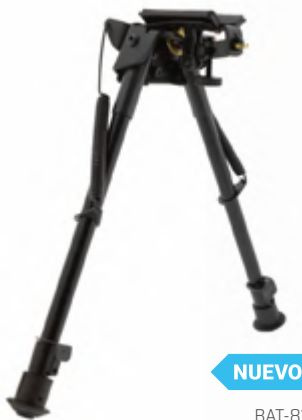

**NUEVO**  
BAT-815  
Bípode Extensible BP-  
29AL 26-33 cm



**NUEVO**  
BAT-816  
Bípode Extensible BP-  
29AXL 34-58 cm



BAT-812  
Bípode Extensible Alum.  
BP-19S 15,24 - 22,86 cm.



BAT-811  
Bípode Extensible Alum.  
BP-19M 20 - 29 cm.





## ANILLAS DESMONTABLES PICATINNY ACERO

- BAT-001 Weaver Rápida Acero 1" Baja
- BAT-002 Weaver Rápida Acero 1" Media
- BAT-003 Weaver Rápida Acero 1" Alta
- BAT-004 Weaver Rápida Acero 30 MM Baja
- BAT-005 Weaver Rápida Acero 30 MM Media
- BAT-006 Weaver Rápida Acero 30 MM Alta



## ANILLAS DESM. PICATINNY ACERO REFORZADAS

- BAT-007 Weaver Rápida Acero 30 MM. 4 Tornillos Baja
- BAT-008 Weaver Rápida Acero 30 MM. 4 Tornillos Media
- BAT-009 Weaver Rápida Acero 30 MM. 4 Tornillos Alta
- BAT-013 Weaver Rápida Acero 30 MM. 4 Tornillos Extra Alta H:17



## FUNDAS VISOR NEOPRENO

- BAT-801 Largo 29 CM. Campana Max. 33 MM
- BAT-802 Largo 30 CM. Campana Max. 44 MM
- BAT-803 Largo 36 CM. Campana Max. 50 MM
- BAT-804 Largo 40 CM. Campana Max. 56 MM

## ANILLAS ALUMINIO

- BAT-030 Anillas Weaver 1" Alum. Baja
- BAT-033 Anillas Weaver 30 MM Alum. Baja
- BAT-036 Anillas, 22 1" Alum. Baja
- BAT-037 Anillas, 22 1" Alum. Media
- BAT-038 Anillas, 22 1" Alum. Alta
- BAT-039 Anillas, 22 30 MM Alum. Baja
- BAT-040 Anillas, 22 30 MM Alum. Media
- BAT-041 Anillas, 22 30 MM Alum. Alta
- BAT-042 Anilla extensión fija 30 mm. Alum. T6. C/Nivel

## CARRIL DE ALUMINIO REFORZADO

- BAT-208 Carril Picatinny REM.700 Corto Aluminio 1 pieza 167 mm
- BAT-209 Carril Picatinny REM.700 Largo Aluminio 1 pieza 167 mm
- BAT-210 Carril Picatinny BROWNING BAR Aluminio 1 pieza 167 mm
- BAT-050 Carril Picatinny FN/BROW.AMERIC. Acero 1 pieza
- BAT-051 Carril Picatinny REM. 700 L/C Acero 2 piezas
- BAT-052 Carril Picatinny MAUSER 98 Acero 1 pieza

## BASES PICATINNY ALUMINIO ANODIZADO

- SM5526 Browning BAR / FN 1 Pieza
- SM4460 Savage 340,840,890, & 822 Hornet
- SM4300 H&K 300/360/770/940/SL6/SL7
- SM5504 Rem. 4,6,74,76,7400,7600 una pieza base/BL
- SM2500 Remington 700 2 Piezas
- SM1500 Remington 700 corto 1 Pieza
- SM1502 Remington 700 largo 1 Pieza
- SM2520 Browning A-Bolt 2 Piezas
- SM1510 Mauser 98 1 Pieza
- SM1512 Mauser 96 1 Pieza
- SM7025 Carril Adaptador (.22) a (Weaver) 2 Piezas
- SM7015 Carril Adaptador (.22) a (Weaver) 1 Pieza

## COLIMADORES LÁSER

- BAT-501 Cal. 243W / 308W / 7mm-08 Rem.
- BAT-502 Cal. 300WM
- BAT-503 Cal. 3006 / 270
- BAT-504 Cal. 7mm Rem.
- BAT-505 Cal. 12mm.
- BAT-506 Cal. 9mm.
- BAT-507 Cal. 222/223
- BAT-508 Colimador láser de entrenamiento cal. 9 mm

NUEVO

## SEGUROS DE GATILLO

- BAT-820 Seguro de gatillo con cerradura de llave
- BAT-821 Seguro de gatillo con cerradura de combinación

NUEVO

NUEVO





**SHILBA**  
ABRE TUS OJOS





**GOLD MEDAL SERIES**

GOLD MEDAL 2,5-10X50 IRG 4

**2,5-10X50**

REFERENCIA	152349
MODELO	Gold Medal
POTENCIA	2-5-10x
OBJETIVO	50 mm
RETÍCULA	IRG4
TUBO	30 mm
ACABADO	Mate
PESO	568 gr
CAMPO VISIÓN (M A 100M)	3,85 - 15,67
MAX AUMENTO	3.3
MIN AUMENTO	13.1



GOLD MEDAL 2,5-10X50 B.4A BALISTIC

**2,5-10X50**

REFERENCIA	152353
MODELO	Gold Medal
POTENCIA	2.5-10x
OBJETIVO	50 mm
RETÍCULA	B.4A RED
TUBO	30 mm
ACABADO	Mate
PESO	568 gr
CAMPO VISIÓN (M A 100M)	3,85 - 15,67
MAX AUMENTO	3.3
MIN AUMENTO	13.1

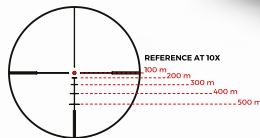

GOLD MEDAL 3-12X56 IRG 4

**3-12X56**

REFERENCIA	152350
MODELO	Gold Medal
POTENCIA	3-12x
OBJETIVO	56 mm
RETÍCULA	IRG4
TUBO	30 mm
ACABADO	Mate
PESO	635 gr
CAMPO VISIÓN (M A 100M)	4,35 - 13,34
MAX AUMENTO	3.1
MIN AUMENTO	12.3





## GOLD S MEDAL V25

GOLD MEDAL 1,5-6X42 IRG 4



NUEVO



1,5-6X42

REFERENCIA	152348N
MODELO	Gold Medal
POTENCIA	1.5-6x
OBJETIVO	42 mm
RETÍCULA	IRG4
TUBO	42 mm
ACABADO	Mate
PESO	570 gr
	Zoom 6x

GOLD MEDAL 3-12X56 IRG 4

NUEVO



3-12X56

REFERENCIA	152350N
MODELO	Gold Medal
POTENCIA	3-12x
OBJETIVO	56 mm
RETÍCULA	IRG4
TUBO	56 mm
ACABADO	Mate
PESO	640 gr
	Zoom 6x

GOLD MEDAL 3-12X56 B.4A

NUEVO



3-12X56 B4A

REFERENCIA	152352N
MODELO	Gold Medal
POTENCIA	3-12x
OBJETIVO	56 mm
RETÍCULA	B4A
TUBO	56 mm
ACABADO	Mate
PESO	700 gr
CAMPO VISIÓN (M A 100M)	
ZOOM	6x



# 16X1

16X T 1-6x24 RETÍCULA IR4



REFERENCIA	153200
POTENCIA	1x-6x
OBJETIVO	35 mm
RETÍCULA	IR 4A
TUBO	30 mm
PESO	575 gr
CAMPO VISIÓN (M A 100M)	38,86 - 6,38   24° - 4°
ZOOM	6x

16X T 2.5-15x50 RETÍCULA B4A

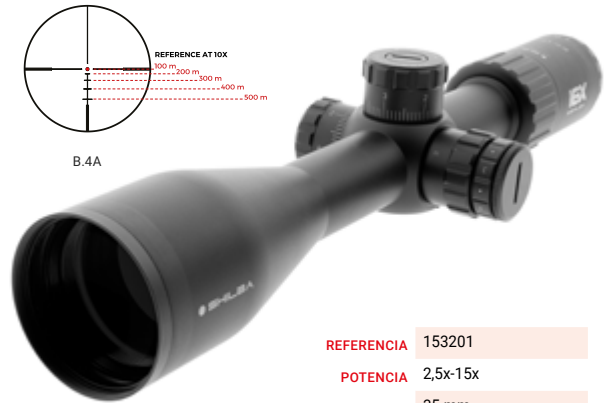

REFERENCIA	153201
POTENCIA	2,5x-15x
OBJETIVO	35 mm
RETÍCULA	B4A
TUBO	30 mm
PESO	790 gr
CAMPO VISIÓN (M A 100M)	42,79 - 7,13   9° - 1,5°
ZOOM	6x

16X T 3-18x50 RETÍCULA B4A



REFERENCIA	153202
POTENCIA	3x-18x
OBJETIVO	35 mm
RETÍCULA	B4A
TUBO	30 mm
PESO	835 gr
CAMPO VISIÓN (M A 100M)	11,64 - 1,82   7,3° - 1,2°
ZOOM	6x

16X T 5-30x56 RETÍCULA MILDOT



REFERENCIA	153203
POTENCIA	5x-30x
OBJETIVO	35 mm
RETÍCULA	MILDOT
TUBO	30 mm
PESO	910 gr
CAMPO VISIÓN (M A 100M)	7,04 - 1,06   4,4° - 0,73°
ZOOM	6x





## OUTLANDER 10X42 / 8X42



MODELO	OUTLANDER 10X42	OUTLANDER 8X42
REFERENCIA	152087	152088
POTENCIA	10x	8x
OBJETIVO	42 mm	42 mm
ACABADO	Mate	Mate
PESO	505 gr	505 gr

## RAPTOR 8X42 / 10X42 / 12X50



REF	MODELO	POTENCIA	OBJETIVO	C. VISIÓN MT	LENTE	PESO
152089	Raptor	8x	42 mm	108m/354ft	Green	505 gr
152090	Raptor	10x	42 mm	106m/347ft	Green	505 gr
152091	Raptor	12x	50 mm	88m/288ft	Green	759 gr

## ADVENTURE HD



MODELO	ADVENTURE HD 8X40	ADVENTURE HD 7X50	ADVENTURE HD 10X50
Referencia	152081	152082	152083
Potencia	8x	7x	10x
Objetivo	40 mm	50 mm	50 mm
C. Visión mt	130/1000	99/1000	99/1000
Foco Min	10 mt	10 mt	10 mt
Pupila Salida	3.3mm	5.2mm	4.2mm
Medida cm	19x6.5x19	19x6.5x19	19x6.5x19
Lente	blue	blue	blue
Peso	850gr	850gr	850gr

## ODYSSEY



MODELO	ODYSSEY 10X34	ODYSSEY 8X42	ODYSSEY 10X42
Referencia	152084	152085	152086
Potencia	10x	8x	10x
Objetivo	34 mm	42 mm	42 mm
C. Visión mt	106/1000	124/1000	106/1000
Foco Min	4 mt	4 mt	4 mt
Pupila Salida	3.3mm	5.2mm	4.2mm
Medida cm	13x12.6x4.5	14.6x13.5x5.5	14.6x13.5x5.5
Lente	blue	blue	blue
Peso	850gr	850gr	850gr



## ADAPTADOR MÓVIL



REF	MODELO
152990	Adaptador móvil óptica / visor / catalejo

## M. ZOOM 7-17X30 / 8-24X40



MODELO	M.ZOOM 7-17X30	M.ZOOM 8-24X40
Referencia	152204	152205
Potencia	7-17x	8-24x
Objetivo	30 mm	40 mm
Prismas	Bak-4	BK-7

## ADAPTADOR SMARTPHONE/MONOCULAR



REF	MODELO
152991	Adaptador móvil / monocular / catalejo

# CYCLOPS



**ULTRA  
COMPACTO**

MODELO	CYCLOPS 12-36X50	CYCLOPS 2 15 45X60
Referencia	152248	152247
Modelo	CYCLOPS	CYCLOPS 2
Potencia	12-36x	15-45x
Objetivo	50 mm	60 mm
Campo Visión	52-26m	38-21m
Lente	Blue	Blue





## LINTERNA P400



MODELO	P400
Referencia	152605
Potencia	400 lúmenes
Tipo LED	CREE-XPG-2
Longitud	6,15 cm
Peso	77,11 gr

## HUNTER



## SHOOTER



## POLARIZADO



REF	MODELO	CARACTERÍSTICA	INCLUYE
152500	Shilba Lentes intercambiables - Hunter	Protección 100% UV400 / Policarbonatos / Anti-brillo / Anti-niebla / 4 Colores.	Funda, estuche y correa
152501	Shilba Lentes intercambiables - Shooter		
152502	Shilba Lentes polarizados	Polarizado / Policarbonato.	



## BANDA DE FIBRA



RU-048	Banda de fibra óptica Ruby 71mm. Naranja Caza
RU-050	Banda de fibra óptica Ruby 71mm. Roja Caza
RU-052	Banda de fibra óptica Ruby 71mm. Verde Caza
RU-049	Banda de fibra óptica Ruby 120 mm. Naranja Caza
RU-051	Banda de fibra óptica Ruby 120 mm. Roja Caza
RU-053	Banda de fibra óptica Ruby 120 mm. Verde Caza







### SH-023 PROTECTOR AUDITIVO



120281  
120282



120280

FRECUENCIA (HZ)	125	250	500	1000
ATENUACIÓN MEDIA (DB)	12.1	13.1	20.1	29.9
DESVIACIÓN STANDARD (DB)	2.9	2.8	3.0	4.1
FRECUENCIA (HZ)	2000		4000	8000
ATENUACIÓN MEDIA (DB)	28.3		41.3	35.7
DESVIACIÓN STANDARD (DB)	3.5		3.1	7.0

### SH-027 PROTECTOR AUDITIVO

120283



FRECUENCIA (HZ)	125	250	500	1000
ATENUACIÓN MEDIA (DB)	16.5	22.5	33.4	38.7
DESVIACIÓN STANDARD (DB)	2.3	1.8	2.5	2.7
FRECUENCIA (HZ)	2000		4000	6300
ATENUACIÓN MEDIA (DB)	31.2		33.9	35.5
DESVIACIÓN STANDARD (DB)	3.1		2.0	3.0

### SH-026E PROTECTOR AUDITIVO

120284



No incluidas



ELECTRONICO

FRECUENCIA (HZ)	125	250	500	1000
ATENUACIÓN MEDIA (DB)	14.1	18.8	26.6	23.8
DESVIACIÓN STANDARD (DB)	3.5	2.1	2.6	3.3
FRECUENCIA (HZ)	2000		4000	8000
ATENUACIÓN MEDIA (DB)	31.2		37.3	36.4
DESVIACIÓN STANDARD (DB)	3.1		3.1	3.4

### SH-027E PROTECTOR AUDITIVO

120285



No incluidas



ELECTRONICO

FRECUENCIA (HZ)	125	250	500	1000
ATENUACIÓN MEDIA (DB)	13.7	18.3	25.7	30.5
DESVIACIÓN STANDARD (DB)	3.1	2.7	3.3	2.5
FRECUENCIA (HZ)	2000		4000	8000
ATENUACIÓN MEDIA (DB)	32.8		39.0	36.7
DESVIACIÓN STANDARD (DB)	4.1		3.0	3.6



# BITRABI

INNOVATION GROUP





### MITO 5100

## COLLAR RADIO GPS

- Tecnología radio - GPS
- Cobertura de larga distancia
- Célula de carga solar
- Flash de alta visibilidad
- Sin botón de apagado
- Nivel de impermeabilidad: IP67

COLLAR + MANDO  
BS103 (SIN MAPA) +  
BLUETOOTH  
BT-010

COLLAR RADIO  
GPS + MANDO  
BS3000 (CON  
MAPA) + SATELITE  
+ BLUETOOTH  
BT-012



BT-001



## COLLAR RADIO GPS + BEEPER

COLLAR RADIO  
GPS + MANDO  
BS103 (SIN MAPA)  
+ BLUETOOTH +  
BEEPER  
BT-011

COLLAR RADIO  
GPS + MANDO  
BS3000 (CON  
MAPA) + SATELITE  
+ BLUETOOTH +  
BEEPER  
BT-013

COLLAR RADIO GPS  
+ BEEPER + MANDO  
BS3003 ELITE BT  
(CON MAPA)  
BT-014



BT-002



### MITO 5200

## COLLAR GSM

- Tecnología integrada GPS - GSM
- Cobertura de larga distancia
- Célula de carga solar
- Flash de alta visibilidad
- Sin botón de apagado
- Nivel de impermeabilidad: IP67

BT-003



### MITO 5300

## COLLAR RADIO + GPS + GSM

- Multitecnología GPS - GSM
- Sin límite de distancia
- Célula de carga solar
- Flash de alta visibilidad
- Sin botón de apagado
- Nivel de impermeabilidad: IP67

BT-004



## LOCALIZADOR ENCI BTB6000 HYBRID

- Innovadora tecnología RADIO-GPS y LTE / IoT
- Sistema global de navegación por satélite (GNSS)
- Compatible con BS103 Legend, BS3000 Evomap y Hunterwatch

**NUEVO**

BT-025



COLLAR RADIO  
+ MANDO 103  
+ BLUETOOTH  
BT-020



COLLAR RADIO  
+ MANDO BS3000  
(CON MAPA)  
+ OPCION  
SATELITE  
BT-021



COLLAR RADIO + GPS  
+ GSM + BEEPER  
BT-005



COLLAR FUNDA  
BTB6000  
BT-026





## MANDOS

### BS3000 OPENMAP UNICO

BT-030

- Más de 70 km en espacio abierto
- Batería recargable sin efecto memoria a polímero de litio 3.7v 3600 mah
- Autonomía de 20 horas
- Compatible con mapas de satélite formato .gemf
- Teclado resistente para uso en condiciones extremas con agua y guantes
- 190 x 39 x 76 mm
- 279 gramos
- Impermeabilidad: IP44



### BS3003 ELITE

BT-031

- Más de 70 km en campo abierto
- Autonomía de 20 horas
- Batería interna de polímero de litio recargable de 3.600 mAh sin efecto memoria
- Compatible con TARJETA MICRO SD de hasta 128 GB
- Pantallas dedicadas con iconos grandes e intuitivos
- Compatible con todos los dispositivos BITRABI / MITO / BSPLANET del mercado, incluido BS 4000 GO FAR.
- Gran pantalla TFT a color de 2,8" con resolución de 320x240
- Dimensiones: 190 x 39 x 76 mm
- Peso: 279 gramos
- Impermeabilidad: IP44



### BS103 LEGEND

BT-032

- Más de 70 km en campo abierto
- Compacto y ligero
- Sencillo e intuitivo
- Batería recargable de polímero de litio 3.7v 2800 mAh
- Autonomía: 40 horas
- Dimensiones: 148 x 39 x 66 mm
- Peso: 249 gramos
- Nivel de impermeabilidad: IP44

## EQUIPOS DE ADIESTRAMIENTO

### PROFESSIONAL DRESSEUR

- Alcance de radio hasta los 3.000 metros
- Secuencia de entrenamiento personalizable
- Hasta 2 collares con un solo dispositivo
- Batería recargable incluida
- Impermeable

COLLAR DE  
ADIESTRAMIENTO  
ADICIONAL  
BT-051



BT-050



### COLLAR ANTLADRIDO - NO BARK

- Ligereza
- Larga duración de la batería
- Control de ladridos
- 5 niveles de sensibilidad



BT-052





## ACCESORIOS

## BS4000 GO FAR ECO

- Amplificador de señal para localizar perros con radio collares
- Batería recargable de polímero de litio
- Autonomía de 3/4 días sin panel solar
- Tamaño: 16 cm
- Peso: 0,6 kg
- Impermeabilidad: IP67



BT-040

## HUNTER WATCH

- Smartwatch para interactuar con los sistemas de geolocalización Bitrabi
- Pantalla con información intuitiva
- Gran autonomía gracias a la batería recargable de 600mAh
- Doble pantalla para 2 perros
- Pantalla deportiva disponible



BT-041

## SICUR DOG

- Chaleco de alta visibilidad para perros
- Fabricado en tejido Kevlar anticollidos
- Resistente al agua
- Equipado con dos cremalleras ajustables
- Tallas: 2XS a 4XL



2XS BT-060	M BT-063	2XL BT-066
XS BT-061	L BT-064	3XL BT-067
S BT-062	XL BT-065	4XL BT-068

## CAPA DE ALTA VISIBILIDAD

- Chaleco de alta visibilidad diseñado para la seguridad del perro de caza
- Fabricado en cordura
- Talla única ajustable en la barriga del perro. Unisex.



BT-069

## FUNDAS PARA MANDO

PARA  
BS3000  
BT-043

PARA  
LEGEND BS103  
BT-042



## ODRA CAM



## ODRA CAM PRO

OD-001

- Cámara de acción para armas
- Resolución 4K, 60fps y posibilidad de crear una toma a cámara lenta.
- Botón Pre-REC, con grabación de hasta 10 segundos previos al disparo
- Con audio y estabilizador de imagen

BATERÍA  
OD-002



MONTURA PARA  
ESCOPIETA/RIFLE  
OD-003



MONTURA PARA  
ESCOPIETA  
PARALELA  
OD-004



SOPORTE  
PARA CABEZA  
OD-005





## WALKIE TALKIES

### G11 PRO

C966.06

32 canales PMR446  
50 tonos CTCSS+105 códigos DCS  
Banda de frecuencia extendida 446.00625 a 446.19375 MHz)  
Scan, monitor, vox  
Sintonizador vocal  
Ahorro de baterías automático

**NUEVO**



### G7-PRO

C1090.13

PMR4468 - LPD 69  
Alcance hasta 10 km. - Monitor - Roger beep.  
Vibracil - Bloqueo teclado - Indicador nivel bater.  
3 Vox con manos libres - % melodías - Scan  
Audio 2 pin.  
USO LIBRE PRO

**Incluye:**  
2 Radios.  
2 Clip de cinturón.  
2 Baterías rec. 1200 mAh.  
1 Cargador doble.



### XT-50

C1178

24 Canales (8+16)  
Alcance hasta 8 km.  
Carga vía USB.  
Conector 2 pin.  
USO LIBRE COMÚN

**Incluye:**  
2 Radios.  
2 Clip de cinturón.  
2 Baterías rec. 700 mAh.  
1 Cargador doble.



### G15 PRO

C1127.03

32 canales PMR446  
50 tonos CTCSS+105 códigos DCS  
Banda de frecuencia extendida 446.00625 a 446.19375 MHz)  
Scan, monitor, vox  
Sintonizador vocal  
Side tone: silenciador de ruido de final de transmisión  
Ahorro de baterías automático

**NUEVO**



### XT-60

C1179

93 Canales (8+16+69)  
Alcance hasta 10 km.  
Carga vía USB.  
Conector 2 pin.  
USO LIBRE COMÚN

**Incluye:**  
2 Radios.  
2 Clip de cinturón.  
2 Baterías rec. 700 mAh.  
1 Cargador doble.



### XT-70

C1180

Radio premium con potenciómetro de volumen  
Dual band: 69 canales LPD + 24 canales PMR446 (8+16 preprogramados)  
38 tonos CTCSS + 83 códigos DCS en TX y RX  
Alcance hasta 12 km  
USO LIBRE COMÚN

**Incluye:**  
2 Radios  
2 Clip de cinturón.  
Cargador doble de sobremesa  
2 Baterías rec. 700 mAh.  
2 micrófonos/auriculares MA21L





## 777 PRO

C1365

Frecuencia extendida: 16 PMR 446,  
con 8 canales nuevos y 69 LPD  
Batería de litio 1000 mAh 14h de autonomía

Transceptor Dual Band PMR446/LPD  
8 canales PMR446 nuevos.  
85 canales: 16 PMR446 + 69 LPD.  
Banda de frecuencia extendida:  
446.00625 / 446.19375MHz.  
Gran pantalla LCD de contraste invertido  
Pack de baterías Li-Ion 1000mAh.  
Función scan Roger Beep on/off.  
Control de selección de canal.  
Función VOZ con 9 niveles.  
Squelch ajustable  
con 10 niveles.  
Shift repetidor.  
Selección alta/baja potencia.  
Recarga puerto microUSB.  
USO LIBRE PRO



## G7-PRO

**NUEVO**

PMR446  
8 canales - LPD 10mW  
Alcance hasta 12 km  
Gran pantalla LCD retroiluminada  
Audio reforzado, sonido de calidad "Clear Vox"  
Manos libres: disparador por voz  
(sensibilidad de 6 niveles)  
Modo boost 500mW y bajo consumo 100mW  
Vibrador integrado para notifi-  
caciones de mensajes.

**Incluye:**  
Clip para cinturón,  
pilas recargables  
y cargador

**BLAZE**  
C1090.17

**MIMETIC**  
1090.03



## G9 PRO

C1385

8 nuevos canales PMR446  
101 canales: 32 PMR446 (16 + 16 preprogramados) + 69 LPD  
Banda de frecuencia extendida:  
de 446.00625 a 446.19375MHz  
38 tonos CTCSS y 104 códigos DCS  
IPX4 resistente a la intemperie  
Altavoz de alto rendimiento  
Gran pantalla LCD (30% más grande que la versión anterior)  
Doble PTT para transmisiones altas o bajas  
USO LIBRE PRO

**Incluye:**  
Radio  
Cargador de sobremesa  
Adaptador de pared  
4 baterías AA recargables (1800 mAh)  
Clip para cinturón

## G9 PRO MIMETIC

C1385.01



GRABACIÓN DE LAS  
FRECUENCIAS DE CADA  
ZONA DE CAZA INCLUIDA  
EN EL PRECIO DE VENTA





## EMISORAS

### CT310 VHF/UHF

C1564



Radio Dual Band UHF/VHF  
200 canales memorizables  
51 tonos CTCSS y 1024 códigos DCS  
pantalla de 3 colores  
función de emergencia SOS  
Función Talk Around (TX = RX)  
Receptor de radio FM (76 - 107.95MHz)  
Apagado automático 30 min/3 h

### CT-210 VHF/UHF

C841.01



Frecuencia: 144-146MHz / 430-440MHz  
Potencia de salida: 2W VHF-2W UHF

Función de frecuencia invertida.  
Pasos de frecuencia: 5/6,25/10/12,5/25 kHz.  
Desplazamiento repetidor: 0-69,950 MHz  
Reset de ajustes/canales.  
Scrambler.  
Display LCD retroiluminado ajustable en 3 colores.  
Accesorios audio: 2 pin Kenwood

### CT590 S VHF/UHF

C1354



50 tonos CTCSS y 208 códigos DCS  
128 canales memorizables  
Tono para repetidor 1750Hz  
Visualización de doble banda VHF/UHF y canal  
Modo operativo: UHF / VHF, UHF / UHF, VHF / VHF  
Potencia de salida: 5W UHF / VHF  
Receptor de radio FM (87.5-108MHz)  
Paso de frecuencia: 2.5 / 5 / 6.25 / 10 / 12.5 / 25KHz  
Desplazamiento de frecuencia ajustable: 0-69.990MHz

#### Incluye:

Radio  
Batería de 1500mAh 7.4V Li-Ion,  
Cargador rápido de sobremesa  
Adaptador de pared  
Antena  
Clip de cinturón

### HP-108-408 VHF/UHF

G1176 G1177



**Incluye:**  
1 Radio.  
1 Clip de cinturón.  
1 Baterías Li-Ion.  
1600 mAh.  
1 Cargador sobremesa.

Frecuencia HP-108: 400-470MHz.  
Válida para las siguientes zonas: Galicia, Asturias, León y Cantabria

Frecuencia HP-408: 136-174MHz.  
Válida para las siguientes zonas: Aragón, Cataluña, Guipúzcoa y Navarra

Protección IP54-MIL STD810 C/D/E/F  
248 Canales HP108 / 298 canales HP408  
Subdivisión canales por grupos - Toma 2 pin.  
Mensaje de encendido programable.  
Display LCD retroiluminado  
Autonomía hasta 12 hs. Teclado retroiluminado  
Potencia regulable max. 5w.  
Tonos estándar CTCSS y DCS - Función transponder  
Llamada selectiva 5 tonos, 5+5 tonos.  
Indicador intensidad de señal. Compander. Scrambler integrado con 8 cód. de inversión de banda

## MICRÓFONOS

### MA 21-LK

C709.04

Micrófono auricular lobular regulable con VOX/PTT y cable en espiral.

Compatible con:  
CT 990, CT590 S, CT210 y G11



### MA 21-L

C709.03

Compatible con:  
XT 50, XT 60, XT 70, GT PRO, G7 PRO MIMETIC G9 PRO, G9 PRO MIMETIC, HP 108 y HP 408



### MA21-777PRO

C1437

Compatible con:  
777 PRO







# WILD GUARDIAN

C1622

## ¡Tamaño súper compacto!

Es difícil imaginar una cámara de fototrampeo de menor tamaño que la Wild Guardian de Midland. Su reducido tamaño y su acabado en camuflaje permiten mimetizarse en el entorno.

## Alta Calidad de Imagen

Cámara de 20 megapíxeles con velocidad de disparo de 0,4 segundos. Garantiza imágenes y vídeos de alta calidad en cualquier condición de luz. Sensor de movimiento con captación en ángulo de 80° y 10 leds infrarrojos.

Resolución Máxima	20M Foto / Full HD (Vídeo)
Resolución Máxima	109x92x53 mm
Batería	4 pilas AA
Resistencia al agua	IP65



**La pantalla integrada de 2 pulgadas** hace que configurar la cámara sea extremadamente simple y rápido, con la posibilidad de revisar inmediatamente lo que se ha grabado.



**DIOTTO**



## Ultra Ligeras

### Botas



### NATURE

Piel natural tratada con poliuretano, efecto liso (grosor 2,6-2,8 mm). Corte único antirrayaduras

Tallas: 39 a 47

DT-0139

## Trekking

### Zapatillas



### ELITE

Piel Nobuck (grosor 2,4-2,8 mm)  
Corte único.

Tallas: 37 a 47

DT-3637

## Altas Prestaciones

### Botas

### COLORADO

Piel Nobuck de excelente acabado (grosor 2,6-2,8 mm)

Tallas: 38 a 47

DT-0238



### CANADIAN S

Piel natural tratada con poliuretano, efecto liso (grosor 2,6-2,8 mm). Corte único con pliegue superpuesto (Patente DIOTTO) antirrayaduras

Tallas: 39 a 47

DT-0739



### CARACOI

Piel Nobuck (grosor 2,0-2,2 mm).  
Corte único

Tallas: 37 a 47

DT-0437



### CORTINA Stampato

Piel natural tratada con poliuretano, efecto liso (grosor 2,6-2,8 mm). Corte único antirrayaduras

Tallas: 39 a 47

DT-0339





## Alta Visibilidad

*Botas*

### HUNTER HV

Piel natural tratada con poliuretano, efecto liso (grosor 2,6-2,8 mm). Corte único antirrayaduras

Tallas: 39 a 47

DT-0839



### WOODCOCK HV

Piel natural tratada con poliuretano, efecto liso (grosor 2,6-2,8 mm). Corte único con pliegue superpuesto (Patente DIOTTO) antirrayaduras

Tallas: 38 a 47

DT-0638



### WOODLAND HV

Piel natural lisa con textura de poliuretano, corte único resistente a los arañazos. Forro interior Windtex Pro. Suela Vibram Fourà.

Tallas: 39 a 47

**NUEVO**



### BECCACCIA PRO

Collarín en Kevlar, piel natural tratada con poliuretano, efecto rugoso (grosor 2,6-2,8 mm). Corte único antirrayaduras

Tallas: 38 a 47

DT-0539



# Accesorios



## CALCETINES VERANO



3D con zonas de diferente grosor para un mejor confort, sistema dry skin para mantener el pie seco.

39-42 DT-2004  
43-46 DT-2005

## CALCETINES TÉRMICOS INVIERNO



3D con zonas de diferente grosor para un mejor confort, sistema dry skin para mantener el pie seco.

39-42 DT-2000  
43-46 DT-2001

## CALCETINES TÉRMICOS 4 ESTACIONES



Calcetines DIOTTO térmicos 4 estaciones 3D con zonas de diferente grosor para un mejor confort, sistema dry skin para mantener el pie seco.

39-42 DT-2002  
43-46 DT-2003

## SPRAY y CREMA

El spray DIOTTO es adecuado para el mantenimiento y la prevención de la suciedad en todos los tipos de calzado de Nobuck y pieles ante. Es fundamental para garantizar la impermeabilidad en todos los tipos de calzado. La crema Diotto es adecuada para el mantenimiento de productos antirrayaduras y de pieles de grano entero, como las botas y las pieles engrasadas, y permite que el calzado dure en el tiempo manteniéndose suave y flexible.



DT-1001

DT-1002

NEGRO DT-1003



NARANJA DT-1004

## CORDONES

Cordones DIOTTO para botas de montaña y caza, fabricados en algodón resistente y duradero, disponibles en dos colores, diseñados para asegurar el ajuste de los zapatos deportivos.

## BOLSA PORTA BOTAS

DT-1000





**DISEÑADAS PARA LOGRAR  
EL MÁXIMO GRADO  
DE CONFORT**

**HORMA "SNUG"**

El ajuste perfecto logrado con el diseño de precisión Dunlop®. Diseñada con expertos en biomecánica para lograr el mayor grado de confort nunca alcanzado hasta ahora con una bota de agua.

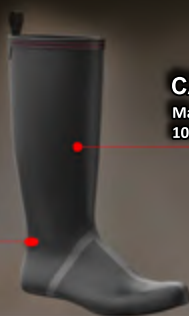

**CALCETÍN DE PUROTEX™**

Material constituido de 4 capas patentado por Dunlop®  
100% impermeable y respirable

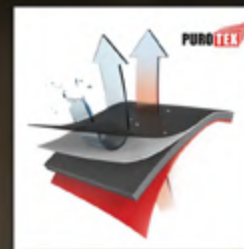

**STABILITY FIX**

Calzador de fibra de vidrio reforzado con contrafuerte y cambrillón. Encierra el pie y le proporciona soporte biomecánico y la mayor estabilidad para cada paso.



**PUROFORT®**

Tecnología patentada de Dunlop®  
Un 30% más ligero que el caucho tradicional  
Un 50% más duradero  
Flexibilidad incomparable



**SUELA TODO TERRENO**

Perfil antideslizante de la suela para conquistar cualquier terreno en cualquier momento



WILDLANDER



PIONEER



TRAILBLAZER



CRAFTSMAN



**TALLAS:**

37, 38, 39/40, 41, 42, 43, 44/45, 46, 47, y 48

\* Pedir una talla superior a la talla habitual

Calcetín de Purotex™ de 4 capas que proporciona 100% de impermeabilidad y es transpirable. Botín de Purofort®, material desarrollado por Dunlop que proporciona un 30% más de ligereza y es un 50% más duradero que el caucho tradicional.

Termoaislamiento hasta -50°C. Horma Snug con un perfecto ajuste logrado con el diseño precisión Dunlop®. Chasis Stability Fix para sujetar el pie y proporcionar soporte biomecánico para una mayor estabilidad. Suela todo terreno con perfil antideslizante.





### TERRAPRO

Mayor nivel de agarre en cualquier superficie gracias a la suela antideslizante SRC. Se ajusta al pie como una zapatilla de deporte. Fabricadas en tejido Purofort, flexible y resistente a los cortes. Certificado S5, a prueba de fugas, absorción de energía y con aislamiento en frío.

**NUEVO**



### BLIZZARD FUR LINING



Material PVC. Forro de borreguillo interior. Aislamiento térmico hasta -15°. Cordón de cierre.

### SEA PRO

Sujeción del talón con el ajuste "Snugfit". Suela de goma (Polar Sea) con diseño tipo "chevron" para el mayor grado de agarre en la cubierta (SRC). Suela antiestática resistente a combustibles y agua de mar. Termoaislamiento: -20°C. Plantilla Comfort: talonera con absorción de energía; diseño de copa para un soporte total bajo el pie. Tallas: 35-48. Pares por caja: 6



### TERROIR PRO

Botas de agua impermeables fabricadas con la tecnología Purofort que ofrece un aislamiento térmico extremo.



### RIGPRO

La elección de confianza de los profesionales de la agricultura y de la industria. La resistencia a cortes y abrasión del Purofort garantiza una protección duradera. Suela profesional de grado SRC, diseñada para garantizar el mayor agarre sobre el terreno. Tallas: 37-48

**TALLAS:**

36, 37, 38, 39/40, 41, 42, 43, 44/45, 46, 47, y 48





## NBK300 H

TALLAS 38 - 48

- Confeccionada con parte superior de piel Nobuck repelente al agua
- Calcetín interno transpirable y resistente al agua
- Suela Vibram EVA
- Espuma viscoelástica y suela amortiguadora para máxima comodidad y absorción de impactos
- Listón de protección lateral de goma
- Peso: 770 gramos



## NBK300 L

TALLAS 38 - 48

- Confeccionada con parte superior de piel Nobuck repelente al agua
- Calcetín interno transpirable y resistente al agua
- Suela Vibram EVA
- Espuma viscoelástica y suela amortiguadora para máxima comodidad y absorción de impactos
- Listón de protección lateral de goma
- Peso: 700 gramos



## NBK200 TH

TALLAS 36 - 48

- Confeccionada con parte superior de piel Nobuck repelente al agua
- Calcetín interno transpirable y resistente al agua
- Suela Vibram EVA
- Espuma viscoelástica y suela amortiguadora para máxima comodidad y absorción de impactos
- Listón de protección lateral de goma
- Peso: 600 gramos





# MARKHOR®





## ELK STORM PROTECT CAMO VEIL



### CHAQUETA

Costuras termoselladas  
 Cremalleras YKK  
 Incluye máscara facial integrada en la capucha  
 Mangas con orificio para el pulgar  
 2 bolsillos laterales, cofre e interior

S - 301706  
 M - 301707  
 L - 301708  
 XL - 301709  
 2XL - 301710  
 3XL - 301711

### PANTALÓN

Costuras termoselladas  
 Dos aperturas con cremallera en caderas  
 Refuerzos preformados en las rodillas  
 Cordón ajustable en los bajos  
 Botón de cinturón canadiense (más fuerte)  
 Cintura con goma elástica

38 - 301718  
 40 - 301719  
 42 - 301720  
 44 - 301721  
 46 - 301722  
 48 - 301723



STORM Protect®



# BIGHORN STORM PROTECT CAMO VEIL



### CHAQUETA

Costuras termoselladas  
 Incluye capucha ajustable con visera  
 Refuerzos en hombros y codos para aumentar su durabilidad  
 Cinco bolsillos: laterales, pecho, interior y trasero

- S - 301712
- M - 301713
- L - 301714
- XL - 301715
- 2XL - 301716
- 3XL - 301717

### PANTALÓN

Costuras termoselladas  
 Refuerzos preformados rodillas, glúteos y talones  
 Botón de cinturón canadiense  
 Cintura con goma elástica  
 Hebilla ajustable en los bajos

- 38 - 301724
- 40 - 301725
- 42 - 301726
- 44 - 301727
- 46 - 301728
- 48 - 301729





## PLUMÍFERO IBEX CAMO VEIL



Relleno 90% de plumón y 10% de plumas  
 Dos bolsillos laterales  
 Antimanchas  
 Repelente al agua (NO es impermeable)  
 Compactable (bolsa incluida)

S - 301700  
 M - 301701  
 L - 301702  
 XL - 301703  
 2XL - 301704  
 3XL - 301705



## SHILA

Bolsillo especial para apoyar la culata del rifle y colocar en mochilas Markhor.

NEGRO  
 301621



## FUNDA RIFLE

120x25x4  
 0,44

CORDURA  
 FABRIC

VERDE  
 301589

Impermeable  
 Solapa  
 Relleno de protección  
 Para todas las escopetas o rifles con correa.

## POLAINAS CHAM

Apertura frontal y correa ajustable debajo del zapato.  
 Cierre con cremallera de arriba a abajo.  
 Cremalleras YKK  
 Impermeable  
 Transpirable  
 Repelente al agua  
 Resistente a las manchas

VEIL  
 TALLA M/L  
 301623

VEIL  
 TALLA XL/2XL  
 301624





FOX CAMO VEIL / CAMO VIPER



CHAQUETA	CAMO VEIL	PANTALÓN	CAMO VEIL
	S - 301730		38 - 301742
	M - 301731		40 - 301743
	L - 301732		42 - 301744
	XL - 301733		44 - 301745
	2XL - 301734		46 - 301746
	3XL - 301735		48 - 301747



CHAQUETA	CAMO VIPER	PANTALÓN	CAMO VIPER
	S - 301736		38 - 301748
	M - 301737		40 - 301749
	L - 301738		42 - 301750
	XL - 301739		44 - 301751
	2XL - 301740		46 - 301752
	3XL - 301741		48 - 301753

**Características chaquetas:**

Capucha adjunta: Con borde elástico y 1/2 mascarilla  
 Transpirabilidad: Sin membrana, muy transpirable.  
 2 rejillas de ventilación con cremallera debajo de los brazos  
 2 bolsillos laterales, 1 en el pecho, 1 interior  
 Parte inferior de la manga con orificio para el pulgar  
 Nuevas cremalleras YKK. (referencia mundial en cremalleras).

**Características pantalones:**

Refuerzos preformados en las rodillas  
 Transpirabilidad: sin membrana, muy transpirable.  
 2 bolsillos laterales con cremalleras invisibles, 1 en la pierna  
 Apriete con cordones en la parte inferior de la pierna  
 Nuevas cremalleras YKK.  
 (referencia mundial en cremalleras).

Perfecto para el inicio de la temporada de caza, senderismo y actividades outdoor.  
 Material principal: tejido de poliéster repelente al agua con tratamiento resistente a las manchas DWR.  
 Fabricado con cremalleras y bolsillos fluorescentes.  
 Disponible en camo Veil y Viper.



## STONE 65L.

CORDURA  
FABRIC

Impermeable - 3 bolsillos - 1 compartimento - Pre-instalación para sistema Hidro Pack - Espaldera comfortable - 1 correa ambidiestra - Correas de compresión - Cremalleras YKK - Bolsillo porta rifle/arco incorporado.

VEIL  
301608

56x38x15  
 25  
 0,69



## WHITETAIL 35L

Impermeable - 4 bolsillos - 1 compartimento  
Correa de fijación - Cremalleras YKK

35x17x20  
 10  
 0,5

VEIL  
301610



VIPER  
301609



## GRIZZLY 28L.

Impermeable - Tejido de poliéster con tratamiento DWR hidrófugo y antimanchas - Refuerzo lumbar con sistema de ventilación Air Stream - 3 bolsillos exteriores, 1 bolsillo interior y 4 bolsillos abiertos - Compartimento para bolsa de agua - Funda acolchada extraíble para llevar el rifle o arco - Correas de compresión - Cremalleras YKK

48x27x18  
 28  
 1,8

VERDE  
301611

VEIL  
301613



VIPER  
301612

## EAGLE 25L.

CORDURA  
FABRIC

Impermeable - 3 bolsillos - 1 compartimento - Pre-instalación para sistema Hidro Pack - Espaldera comfortable - 1 correa ambidiestra - Correas de compresión - Cremalleras YKK - Bolsillo porta rifle/arco incorporado.

56x38x15  
 25  
 0,69



VERDE 301614 VIPER 301615 VEIL 301616





## MASAI 16 + 4 L

**NUEVO**

Compartimento principal de 16 litros  
y Dos bolsillos frontales de 4 litros –  
Fabricada con materiales Impermeables,  
transpirables y silenciosos – Correa  
ajustable para pecho – Compartimento  
para bolsa de agua

48x24x20

16 + 4

0,85

CAMO VEIL  
301626CAMO VIPER  
301627

## BIGHORN 75+ L

**NUEVO**

Fabricado en tejido impermeable, resistente  
y silencioso con Cordura Ripstop  
Porta accesorios: dos correas con clips  
y protección + bolsillo para culata  
Bolsillo de hidratación  
Cinturón reforzado con espuma 3D  
de alta densidad

48x24x20

75

2,9

CAMO VEIL  
301564

## ELK MTN EVO 45 L

CORDURA  
FABRIC

Impermeable - 6 bolsillos - 2  
compartimentos - Bolsa  
protectora - Pre-instalación  
para sistema Hidro Pack - SVP  
Sistema de ventilación posterior  
- Correas de compresión -  
Cremalleras YKK - Capucha fluo  
seguridad - Rifle/arco Opcional:  
malla exterior / bolsa de sangre.

56x35x19

45

2,12

ELK MTN EVO CAMO  
VIPER (NUEVO)  
301618

## IMPALA EVO III 23 L

**NUEVO**

Impermeable - correa ajustable  
para el pecho - clip para el cinturón  
- dos bolsillos laterales - 5 bolsillos  
con cierre de cremalleras YKK -  
sistema Hidro Pack

45x28x20

23

0,89

CAMO VEIL  
301582CAMO VIPER  
301625FUNDA  
PRISMÁTICOS  
KENAI

301546





**NATURE**  
by **MARSUPIO**



## Características



IMPERMEABLE



TERMOSELLADO



PANELES LATERALES  
EXTENSIBLES



SACO IMPERMEABLE  
EXTRAÍBLE INTERIOR

H2O SISTEMA DE HIDRATACIÓN



SISTEMA DE APERTURA DE  
GANCHOS



ETIQUETA DE EMERGENCIA EN  
EL INTERIOR DE LA CAPUCHA



PORTABOTELLAS



SUJECCIÓN PARA  
HERRAMIENTAS



SOPORTE DE CARTUCHO



BOLSILLO DE RIFLE  
PLEGABLE



SOPORTE PARA RIFLE



SOPORTE DE MIRA



SOPORTE PARA TARJETAS  
Y/O ACCESORIOS



CUBIERTA DE LLUVIA EXTRAÍBLE  
EN LA PARTE INFERIOR



AMPLIA APERTURA



TIRANTES INTERCAMBIABLES



YKK CREMALLERA YKK



ACCESO LATERAL CON  
CREMALLERA



EXTENSIÓN DE FUELLE





### SUEDE LAND

801005



15 L SUEDE MAR-TEX RIPSTOP PU 576 gr V

Abierta: 97x58,5x9 cm  
Cerrada: 58,5x40x9 cm

### SUEDE JUNGLA PRO

■ VERDE 801006  
■ CAMO 801027



18 L SUEDE MAR-TEX RIPSTOP PU 647 gr V

Abierta: 118x47 cm  
Cerrada: 61,5x47 cm

12 L SUEDE V

800 gr TALLA ÚNICA

Abierta: 42x143x7 cm  
Cerrada: 42x25x7 cm  
Mochila: 39x25x10 cm

### SUEDE SELVA

801016



### SUEDE 18 L

CON BOLSILLO PARA RIFLE

■ VERDE 801004  
■ CAMO 801026



24 L SUEDE V

1100 gr TALLA ÚNICA

Abierta: 48x95x15 cm  
Cerrada: 48x40x15 cm  
Mochila: 39x25x10 cm

### SUEDE WILD

801015



18 L SUEDE V

800 gr 47x29x12 mm







### SACO 65

805029



100% TERMOSELLADO

65 L NYLON 215 gr

65x26x26 mm

### SACO 90

805028



100% TERMOSELLADO

90 L NYLON 550 gr

98x45,5x45,5 cm

### SUEDE 65 PF PRO



- VERDE 801017
- CAMO 801023



65 L SUEDE 2290 gr

Mochila: 47x39x14 cm  
Abertura libro: 57x39x18 cm  
Extensión máxima: 50 cm

### SUEDE GPS

805030



65 L NYLON 215 gr

65x26x26 cm

### GORRA

805027



### FUNDA BOTELLA

805036



SUEDE CAMO MAR-TEX RIPSTOP 50 gr

19x8x8 cm

### SUDADERA FELPA NATURE



M - 805301 / L - 805302  
XL - 805303 / XXL - 805304

### SUEDE PC PRO

801008



SUEDE 1300 gr

Largo: 120 cm  
Alto: 27-13 cm

### SUEDE PRISMA



- VERDE 801007
- CAMO 801028

SUEDE 255 gr

40x14x7,5 cm





Una novedad que nos distingue, es suave y sobre todo silencioso ideal para la caza. La innovadora microfibrá "SUEDE" es una fibra textil sintética que ahora se utiliza en muchos productos: mochilas, bolsos, ropa, sofás, paños de limpieza. Surge de la transformación de una fibra sintética (a menudo poliéster) y su composición la hace especialmente resistente y flexible pero también 100% repelente al agua, además de lavable gracias a su tejido notablemente denso.



Material "MAR-TEX RIPSTOP" altamente resistente e impermeable. Esta tela tiene cuadrados de refuerzo para proporcionar una mayor resistencia al desgaste y al desgarro. Emplea un hilo de nailon extrafuerte cada 0,6 cm aprox., que es más resistente que el material base, lo que garantiza que el hilo de nailon resista mejor y evite que se propaguen las roturas, sin comprometer la ligereza del material.



¡Nuestro inimitable material Suede ya está disponible en versión camuflaje! La nueva variante camo mantiene las mismas características que hicieron del material Suede la pieza central de la colección Nature by Marsupio, pero con un toque extra de estilo. Destaca por su estampado de camuflaje, que alterna distintas tonalidades neutras desde el verde hasta el beige. Suede Camo es el tejido ideal para la caza porque es silencioso, 100% impermeable, además de ser muy resistente a prueba de cortes y rasgaduras y altamente duradero.

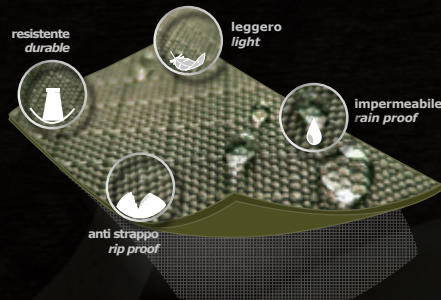

## FREEDOM AIR MESH SYSTEM

El sistema FREEDOM AIR mejora la ventilación, reduce la acumulación de humedad y mantiene la espalda fresca. El marco de acero flexible y liviano proporciona estructura y flexibilidad a la mochila y la distancia entre el panel trasero de malla y la mochila asegura que la humedad pueda salir por 3 lados, proporcionando así una excelente ventilación. Las correas anatómicas de los hombros están generosamente acolchadas, son cómodas y proporcionan una distribución uniforme de la carga.



Malla transpirable

## FREEDOM AIR Y SYSTEM

El sistema "Y" es una evolución del FREEDOM AIR. Los dos tirantes traseros de acero flexible siguen siendo el núcleo de este sistema para aportar elasticidad y una sensación de libertad de movimiento. El panel trasero de malla en forma de "Y" canaliza mejor la humedad lejos de la espalda para garantizar la máxima comodidad y frescura. Los laterales acolchados tienen un revestimiento especial para mejorar el flujo de aire y la comodidad. Las correas anatómicas de los hombros están generosamente acolchadas, son cómodas y proporcionan una distribución uniforme de la carga.



Material perforado



COMFORT ZONE MESH SYSTEM

El sistema FREEDOM AIR MESH asegura una notable reducción de la sudoración y una mayor sensación de frescor. La estructura de acero, además de ser ligera y elástica, garantiza una excelente ventilación. La distancia entre la espalda en contacto con el poste de malla y la mochila permite que la humedad se escape por los 3 lados. Las correas anatómicas de los hombros están acolchadas y son cómodas para distribuir uniformemente el peso.



Malla transpirable

OVAL SYSTEM

Sencillo pero funcional, el OVAL SYSTEM está fabricado con un material ligero y perforado que facilita la ventilación trasera. Su canal de ventilación central ayuda a que el calor se escape facilitando la transpiración de la espalda.



Canal de circulación de aire central



Correas intercambiables

Canal de circulación de aire central

El cómodo DUO SYSTEM facilitará tu forma de cazar. Sus correas de hombro intercambiables hechas de cincha permiten al cazador sujetar cómodamente la escopeta sin el problema del grosor del acolchado que tienen las clásicas correas de hombro. La fijación de las correas de los hombros se puede abrir fácilmente gracias a un sistema de correas y correas de velcro.

Para sustituir las correas de los hombros originales por las suministradas, basta con quitar las correas de ajuste de sus hebillas y abrir el velcro que se encuentra en el encuentro entre las dos correas de los hombros, luego quitar todo de las presillas y lo único que queda es reposicionar las confeccionadas de cinta. Además, cuenta con almohadillas de malla ergonómicas con un canal central que permite que el calor escape y facilita la transpiración de la espalda. Las almohadillas lumbares de malla transpirable también brindan una mayor comodidad.



Amortiguación transpirable

U SYSTEM

El flamante U SYSTEM ha sido diseñado para ofrecer una mayor ventilación y ligereza. Su forma simple permite una ventilación óptima, de hecho, el canal colocado en el centro de los dos cojines acolchados crea un espacio vacío entre la varilla y el respaldo en el que puede circular el aire.

OVAL SYSTEM / SISTEMA OVALADO





## FOREST 25 L

801013



**FOREST 25**



## FOR-REST 45 XL

CON BOLSILLO PARA RIFLE + SILLA

801009



**FOR-REST 45xl PF**



## MOCHILA CHAIR 30 L + SILLA

801014



**CHAIR**

## FOREST 10

801024

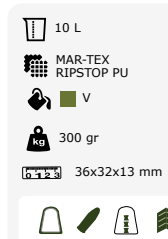

## FOREST PRISMA

805002

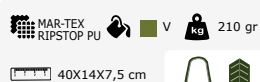

## SUEDE PC 130

805037

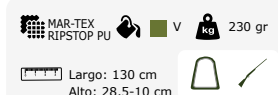



### MARMOT 38 CON BOLSILLO PARA RIFLE

801010

38 L MAR-TEX RIPSTOP PU V 1575 gr 52x59x23 cm

H2O



### FOREST 30 L CON BOLSILLO PARA RIFLE

801011

30 L MAR-TEX RIPSTOP PU V 1225 gr 50x32x17 cm

SOS



### FOREST 28 L CON BOLSILLO PARA RIFLE

801012

28 L MAR-TEX RIPSTOP PU V 1300 gr 50x27x15 cm

H2O



### SHOT 1

805006



### SHOT 2

805007



### SHOT 3

805008



### CARTUCHERA

805009

- 20 Celdas
- Cal. 12 y 20





# TACTIC+ 22

801030

**NUEVO**

20 L
 MAR-TEX RIPSTOP PU
 V
 990 gr
 45x26x18 cm



# FOREST 35 BIS

801021

35 L
 MAR-TEX RIPSTOP PU
 V
 1200 gr
 40x33x27 cm
 SOS

**FOREST 35 BIS**



# FOREST 40 PRO

801022

40 L
 MAR-TEX RIPSTOP PU
 V
 1400 gr
 45x34x26 cm
 SOS

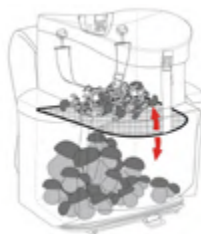

# FOREST 50 RF

801020

50 L
 MAR-TEX RIPSTOP PU
 V
 2600 gr
 53x35x28 cm
 SOS

**FOREST 50 PF**







### PONCHO

340 gr RIPSTOP NYLON PU



MODELO	VERDE	ROJO	AZUL
Tallas	M/L/XL	XS/M/XL	XS/M/XL
Referencia	805010	805110	805210

### FUNDAS PARA BOTAS



MAR-TEX RIPSTOP PU 400 gr 33x32x23 cm

CAÑA MEDIA/BAJA 805032

Práctico y sencillo zapatero con asa de transporte, apertura frontal y malla lateral para ventilación. Perfecto para viajar y poder guardar el calzado en la maleta o la mochila.



MAR-TEX RIPSTOP PU 500 gr 48x34x27 cm

CAÑA ALTA 805033

Bolsa de transporte para botas con amplio bolsillo principal, 2 aberturas laterales en malla transpirable, bolsillo interno porta-botellas, asa de transporte y base de plástico en los puntos de apoyo.

### COVER PANTALÓN AZUL

180 gr RIPSTOP NYLON PU



Impermeable



S - 805016  
M - 805017  
L - 805018  
XL - 805019  
XXL - 805020



### POLAINAS



MÁXIMO 2

TALLA M LARGO 60 CM 805024

TALLA L LARGO 66 CM 805025



MÁXIMO

TALLA M LARGO 38 CM 805022

TALLA L LARGO 43 CM 805023



MÁXIMO PRO

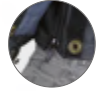

805021

Polainas técnicas forrada internamente. Equipadas con correa multicapa con cable de acero, cremallera YKK y gancho de sujeción. Material: Mar-TEX Ripstop PU.

YKK

### SACO RODI

803010



1630 gr Cerrado: 40x23x23 cm Abierto: 220x80 cm

### SACO IBIZA

803011



1125 gr Cerrado: 34x20x20 cm Abierto: 230x75 cm

### BOLSA HIDRATACIÓN CILE

805015



1,5 L 147 gr

### SACO MAIORCA

803012



640 gr Cerrado: 23x13x13 cm Abierto: 210x75x60 cm

### SACO CANDY

803013



355 gr Cerrado: 21x9x9 cm Abierto: 220x80 cm

### BOTELLA FLEXIBLE

805014 805013 805011 805012



350 ml 148 gr



650 ml 200 gr





EST. 1919

SWEDTEAM®



## Por cazadores, para cazadores

Nos alegra contar con una estrecha colaboración con nuestros embajadores, dedicados cazadores que reflejan nuestra marca. Nuestros embajadores están presentes en varios países de Europa. Cuentan con seguidores leales y pueden conectar con nuestros clientes en un nivel más personal. Al igual que nosotros, sienten pasión por la caza y se enorgullecen tanto de su marca como de la nuestra. Junto a ellos, podemos desarrollar nuestros productos para satisfacer mejor las necesidades de nuestros clientes. De esta manera, podemos garantizar la entrega de productos que proporcionen una excelente experiencia de caza año tras año.

## Para las condiciones climáticas nórdicas

Basados en nuestra experiencia en el entorno de caza sueco, nos propusimos desarrollar una membrana revolucionaria diseñada para uno de los climas más difíciles del mundo. NEONORDIC® es la membrana de alta tecnología desarrollada para resistir las condiciones climáticas nórdicas. NEONORDIC® 200 es impermeable, cortaviento y transpirable. Tiene una columna de agua de 20 000 mm y 20 000g/m<sup>2</sup>/24h, probado según el estándar JIS. Es silencioso y ligero, con una flexibilidad excepcional y una protección duradera, con cuidado en cada costura y detalle.



# TITAN



## Características de Titan

Nos enorgullecemos de nuestros materiales y siempre trabajamos con la sostenibilidad y la alta calidad en mente. Nuestra chaqueta Titan Pro Hunting es un gran ejemplo de esto. Disponible en nuestro resistente tejido de poliamida verde con elasticidad en todas las partes, o en nuestro poliéster reciclado con patrón de camuflaje DESOLVE®. Ambas versiones laminadas con NEONORDIC® 200.



Nuevo corte y costura para una mejor movilidad.



Versión DESOLVE® Veil fabricada en nuestro sostenible Re-Eco, poliéster reciclado.

Cremalleras de ventilación para una mejor circulación del aire.

Puños fabricados en neopreno.

Transpirable e impermeable con membrana NEONORDIC®



## CHAQUETA TITAN LONG

Artículo. No.  
100548

Talla  
46-66

## PANTALÓN TITAN 2

Artículo. No.  
100550

Talla  
46-60



## CHAQUETA TITAN PRO M

*Nuevo modelo, Chaqueta tope de gama.*

La chaqueta Titan Pro es nuestro tope gama sin duda alguna. Lo único que conserva de su predecesora es el nombre, todo lo demás ha sido actualizado. Está disponible en dos versiones. Verde Sólido o en Camo DESOLVE Veil. El modelo verde está dotado con nuestro tejido Titan, elástico en cuatro direcciones, muy resistente a la abrasión y confortable. La versión en Camo DESOLVE® Veil, además está confeccionada en poliéster reciclado. Cabe resaltar además, que la chaqueta está dotada de la Nueva Membrana Laminada NEONORDIC® 200. Esta nueva membrana, Laminada directamente sobre el tejido, proporciona una mayor impermeabilidad y ligereza a la prenda. Esta chaqueta está dotada de los últimos avances que existen en la tecnología textil aplicada a la caza.

### Tejido

Exterior: 100% poliamida  
Membrana: 100% poliuretano  
Forro: 100% polyester

### Artículo. No.

100381

### Color

420 Swedteam Green  
410 DESOLVE® Veil

### Talla

46-60



## PANTALÓN TITAN PRO M

*Nuevo modelo, Pantalón tope de gama.*

El Pantalón Titan Pro es nuestro tope gama sin duda alguna. Lo único que conserva de su predecesor es el nombre, todo lo demás ha sido actualizado. Está disponible en dos versiones. Verde Sólido o Camo DESOLVE Veil. El modelo verde está dotado con nuestro tejido Titan, elástico en cuatro direcciones, muy resistente a la abrasión y confortable. La versión en Camo DESOLVE® Veil, además está confeccionada en poliéster reciclado. Cabe resaltar además que el pantalón porta la Nueva Membrana Laminada NEONORDIC® 200. Esta nueva membrana, Laminada directamente sobre el tejido, te proporcionará una mayor impermeabilidad y ligereza a la prenda. Este pantalón está dotado de los últimos avances que existen en la tecnología textil aplicada a la caza.

### Tejido

Exterior: 100% poliamida  
Membrana: 100% poliuretano  
Forro: 100% polyester

### Artículo. No.

100382

### Color

420 Swedteam Green  
410 DESOLVE® Veil

### Talla

46-60





## Estilo clásico

La serie Crest está desarrollada para satisfacer las demandas de los cazadores más clásicos. Tiene un ajuste cómodo y un diseño tradicional con muchos bolsillos y detalles de ante en codos, bolsillos y hombros. Disponible sin aislamiento, en una versión térmica o con Thermore® THERMAL BOOSTER.

- Diseño tradicional
- Ajuste espacioso
- Impermeable
- Cortavientos

**Nuevo**



Crest Rain 100508



## PONCHO CRESTRAIN GEAR

*Poncho espacioso y resistente al agua.*

Hecho de tela de poliéster recubierta de PU elástica e impermeable. El poncho tiene un bolsillo térmico forrado de polar y una solapa en la parte delantera para proteger el arma y el visor telescópico de la lluvia. Columna de agua de 10.000.

**Tejido**  
Exterior: 100% poliuretano  
Forro: 100% poliéster

**Art.no**  
100505420

**RRP**  
EUR 115  
SEK 995  
NOK 1195

**Tallas**  
M/L-XL/2XL

**Color**  
420 VSwedteam

## PONCHO LLUVIA

**Color**  
420 Forest Green

**Artículo. No.**  
100536

**Talla**  
S-3XL

**HOMBRE**

## CHAQUETA CREST BOOSTER M CLASSIC

Chaqueta clásica de caza con aislamiento THERMAL BOOSTER.

Versión actualizada de nuestra popular chaqueta Crest Thermo. Nuevos detalles y bolsillos espaciosos. Este modelo está dotado con el nuevo tejido de aislamiento interior THERMAL BOOSTER. Este nuevo material tiene la propiedad de cambiar su comportamiento con la temperatura. Cuanto más baje la temperatura más caliente sentirás tu chaqueta. Además esta chaqueta lleva nuestra membrana de doble capa COVERTEX® 100. Dos bolsillos superiores en el pecho, dos más en los laterales y otros dos en la parte posterior. Corte anatómico y terminados elásticos.

**Tejido**

Exterior: 95% polyester  
Exterior: 5% spandex  
Membrana: 100% poliuretano  
Forro: 100% polyester

**Artículo. No.**

100379

**Talla**

46-66

**Color**

414 Olive Green



## PANTALÓN CREST BOOSTER M CLASSIC

Pantalón clásico de caza con aislamiento THERMAL BOOSTER.

Versión actualizada de nuestro popular pantalón Crest Thermo. Nuevos detalles y bolsillos espaciosos. Este modelo está dotado con el nuevo tejido de aislamiento interior THERMAL BOOSTER. Este nuevo material tiene la propiedad de cambiar su comportamiento con la temperatura. Cuanto más baje la temperatura más caliente sentirás tu pantalón. Además este pantalón lleva nuestra membrana de doble capa COVERTEX® 100. Corte anatómico y terminados elásticos.

**Tejido**

Exterior: 95% polyester  
Exterior: 5% spandex  
Membrana: 100% poliuretano  
Forro: 100% polyester

**Artículo. No.**

100380

**Talla**

46-66

**Color**

414 Olive Green

**Nuevo**

## CAMISA

**Color**

141 Arena oscura  
400 verde

**Artículo. No.**

100537

**Talla**

S-4XL



## CAMISA CREST

Camisa de caza de franela con forro de malla en poliéster transpirable.

Camisa de manga larga en franela técnica de poliéster con forro de malla. Ligera y de secado rápido. Doble bolsillo en el pecho y cuello con botones. Esta camisa es adecuada para usar junto con todas nuestras prendas de membrana transpirable.

**Tejido**

Exterior: 95% poliéster  
Exterior: 5% elastano  
Forro: 100% poliéster

**Art.no**

100491

**Talla**

S-4XL

**RRP**

EUR 95  
SEK 899  
NOK 1195

**Color**

402 Forest Green  
141 Dark Sand





# RIDGE

La chaqueta y los pantalones Ridge son nuestras prendas de caza más vendidas de todos los tiempos. Ridge está fabricado con materiales de alta calidad y funciones ingeniosas, disponible en camuflaje o verde bosque, para adaptarse a las necesidades de caza en general. Hemos utilizado los comentarios de clientes y cazadores de toda Europa. La familia Ridge es nuestra colección más amplia de equipamiento de caza. Además de nuestro popular conjunto de caza, tenemos una variedad de artículos para elegir. Puedes encontrar toda la gama en las páginas siguientes. Los accesorios Ridge no deben ser olvidados. Los guantes, mochilas y prendas para la cabeza completan el aspecto Ridge.







## CHAQUETA RIDGE PRO M

La segunda generación de nuestra ya famosa chaqueta de Caza Ridge. Diseño actualizado y nuevas características.

La chaqueta Ridge Pro está especialmente concebida, gracias a su diseño y características técnicas, para las modalidades de caza más activas. Está fabricada con un tejido muy silencioso y equipada con nuestra membrana COVERTEX® 100, que es garantía de una total y duradera protección tanto del agua como del viento. Se fabrica en las 3 variantes del patrón de camo DESOLVE® Veil, DESOLVE® Fire y DESOLVE® Fire/Veil, así como en el nuevo Forest Green para quienes prefieren utilizar un color sólido. La chaqueta cuenta además con distintos y útiles bolsillos adaptados para tiradores tanto diestros como zurdos.

### Tejido

Exterior: 100% polyester  
Membrana: 100% poliuretano  
Forro: 100% polyester

### Color

410 DESOLVE® Veil  
560 DESOLVE® Fire  
710 DESOLVE® Fire/Veil  
402 Forest Green

### Artículo. No.

100319

### Talla

46-66

62-66 está disponible en  
402 Forest Green



## PANTALÓN RIDGE M

La segunda generación de nuestros ya famosos pantalones de Caza Ridge. Diseño actualizado y nuevas características.

Pantalón de Caza fabricado en dos de las versiones de nuestro patrón de camuflaje DESOLVE®, el DESOLVE® Veil y el mixto DESOLVE® Fire/Veil, además del nuevo Forest Green. El pantalón está equipado con nuestra membrana COVERTEX® 100, que es garantía de una total y duradera protección tanto del agua como del viento.

### Tejido

Exterior: 100% polyester  
Membrana: 100% poliuretano  
Forro: 100% polyester

### Color

410 DESOLVE® Veil  
710 DESOLVE® Fire/Veil  
402 Forest Green

### Artículo. No.

100321

100368

100322

### Talla

46-66

148-156

D96-D120

62-66 is available in  
402 Forest Green





SAB  
YKK  
FIRE  
VEIL



## CHAQUETA REVERSIBLE RIDGE PRO M

Cazadora reversible de forro polar confeccionada con nuestro exclusivo patrón de camuflage DESOLVE®. Patrón actualizado y bolsillos de doble entrada.

Chaqueta reversible dotada de la tecnología WIND-BREAKER™ y camo DESOLVE® Fire Perfecta como segunda o tercera capa.

**Tejido**  
Exterior: 100% polyester

**Artículo. No.**  
100352

**Color**  
410 DESOLVE® Veil  
560 DESOLVE® Fire

**Talla**  
S-5XL



COVERTEX® 100  
YKK  
FIRE  
VEIL

## MONO RIDGE THERMO M

Potente Mono Forrado para las noches más frías.

Mono de caza con los codos y las rodillas reforzadas y relleno de 240 gramos de material de aislamiento. Perfecto para esperas en temperaturas extraordinariamente bajas. Dotado con nuestra membrana COVERTEX® que además le aislará del viento y del agua. Terminaciones en nuestros patrones de camo DESOLVE®.

**Tejido**  
Exterior: 100% polyester  
Relleno: 100% polyester  
Forro: 100% polyester

**Artículo. No.**  
100164

**Talla**  
S-5XL

**Color**  
410 DESOLVE® Veil  
110 DESOLVE® Zero



COVERTEX® 100  
YKK  
FIRE  
VEIL

## CHAQUETA RIDGE THERMO CLASSIC M

La versión con tejido de aislamiento interior de nuestra chaqueta Ridge classic.

Cálida y silenciosa chaqueta. Perfecta para cazar en los días más fríos. Impermeable y transpirable gracias a su membrana COVERTEX® 100. Capucha desmontable.

**Tejido**  
Exterior: 100% polyester  
Membrana: 100% poliuretano  
Relleno: 100% polyester  
Forro: 100% polyester

**Artículo. No.**  
100248

**Talla**  
46-66

**Color**  
410 DESOLVE® Veil  
560 DESOLVE® Fire



COVERTEX® 100  
YKK  
VEIL

## PANTALÓN RIDGE THERMO CLASSIC M

La versión con tejido de aislamiento interior de nuestros pantalones Ridge classic.

Amplios Bolsillos dobles en las piernas. Perfectos para cazar en los días más fríos. Impermeables y transpirables gracias a su membrana COVERTEX® 100.

**Tejido**  
Exterior: 100% polyester  
Membrana: 100% poliuretano  
Relleno: 100% polyester  
Forro: 100% polyester

**Artículo. No.**  
100249

**Talla**  
46-66

**Color**  
410 DESOLVE® Veil



### PANTALÓN RIDGE BOOSTER

Nuevo

Color  
420 Swedteam Green

Artículo. No.  
100471

Talla  
46-66



### CHAQUETA RIDGE BOOSTER

Nuevo

Color  
410 Desolve Veil  
560 Desolve Fire

Artículo. No.  
100470

Talla  
46-66



### RIDGE CAMISA INTERIOR BASE LAYER

Nuevo

Color  
950 Negro

Artículo. No.  
100545

Talla  
S-3XL



### MEADOW FLEECE

Nuevo

Color  
420 Swedteam Green

Artículo. No.  
100538

Talla  
36-46



### RIDGE PANTALÓN INTERIOR BASE LAYER

Nuevo

Color  
950 Negro

Artículo. No.  
100546

Talla  
S-3XL



### SUÉTER RIDGE FLEECE

Nuevo

Color  
420 Swedteam Green

Artículo. No.  
100544

Talla  
XS-3XL





# Cómo confeccionamos línea de Productos de la familia Ridge

La fabricación de una chaqueta y unos pantalones técnicos de caza representa un proceso complejo. Además de un tejido exterior super silencioso y de la membrana COVERTEX® 100 hay muchos otros componentes que deben ser estudiados y desarrollados de forma conveniente. Te describimos a continuación alguno de los detalles que hemos decidido añadir en Línea Ridge.



## CHAQUETA

- |   |   |
|---|---|
| 1. Cuello Alto  | 11. Apertura y tamaño ajustable en la capucha. Posibilidad de usar con cascos de tiro |
| 2. Capucha desmontable                                  | 12. Loop para la antena de la emisora   |
| 3. Cremalleras resistentes al agua                      | 13. Bolsillo específico para la emisora   |
| 4. Tirador de las Cremalleras con goma de alta fricción | 14. Bolsillos para el GPS y el Móvil  |
| 5. Cremalleras de ventilación                           | 15. Tres bolsillos interiores, uno de ellos con cremallera                            |
| 6. Mangas Preformadas                                   | 16. Morral con doble entrada  |
| 7. Bolsillos frontales más amplios                      | 17. Cremallera bi-direccional   |
| 8. Protección lumbar más larga                          | 18. Ajuste en las mangas  |
| 9. Capucha con Visera                                   |   |
| 10. Cable de preformado en la capucha                   |   |

## PANTALONES

1. Panel elástico ajustable en la cintura
2. Botones para tirantes
3. Tiradores de las cremalleras en goma de alta fricción
4. Bolsillos en las piernas
5. Apertura ajustable en las perneras
6. Zona lumbar elevada
7. Tira de silicona en el interior de la cintura
8. Amplios bolsillos
9. Cremalleras de ventilación tras los bolsillos
10. Rodillitas preformadas
11. Aperturas reforzadas en las perneras



Nuevo



YKK  
FIRE



YKK  
FIRE



### CHALECO RIDGE HI-VIZ M

Chaleco de alta visibilidad.

Chaleco de caza de Alta Visibilidad fabricado en Camo DESOLVE® Fire. Silencioso y suave. Cremallera delantera completa y corte ancho para poder utilizarse sobre una chaqueta de caza. Bolsillos específicos para emisora y gps.

### SUÉTER RIDGE LIGHT M

Ligero polar con camuflaje DESOLVE®.

Forro polar de cremallera completa. Paneles elásticos en los laterales, cierre en los puños elástico tipo thumb hole y polar elástico. Perfecto para cazar en tiempo cálido o como segunda capa cálida interior combinada con una chaqueta con membrana.

### SUDADERA RIDGE

Fabricada en algodón (80%) y poliéster (20%). Con capucha ajustable, bolsillo frontal y detalles en Camo Desolve Veil.

**Tejido**  
Exterior: 100% polyester  
Forro: 100% polyester

**Artículo. No.**  
100392

**Talla**  
XS-5XL

**Color**  
560 DESOLVE® Fire

**Tejido**  
Exterior: 100% polyester

**Artículo. No.**  
100388

**Color**  
410 DESOLVE® Veil

**Talla**  
S-3XL

**Artículo. No.**  
100500

**Talla**  
S-3XL

#### Accesorios Familia RIDGE



Zero Dry M Guantes  
100131



Grip Dry W Guantes  
100234



Ridge Dry M Guantes  
100367



Ridge Light M Guantes  
100366



Ridge Gorros  
100067



Ridge W Cinta para cabeza  
100241



Ridge Camouflage Capucha  
100125



Ridge Thermo Pilot Gorro  
100122



Ridge Thermo Gorra  
100362



Ridge Gorra  
100124



Ridge Flat Gorra  
100395



Ridge Braga de cuello  
100114



Ultra 75 Mochila  
23-800



Ridge 38 Mochila  
100357



Backbone Mochila  
100096



Ridge Bino Bolsa  
100378



Ridge Junior Gorra  
100115



Ridge Junior 100423



Ridge Camo Capucha  
100125



Ridge Camo 100422





# ALPHA

La línea Alpha se concibió inicialmente pensando en el cazador que se mueve rápido y que busca prendas ligeras, elásticas y cómodas. En su confección utilizamos nuestra tecnología WINDBREAKER™. Esta tecnología está basada en un tejido con membrana si bien sus costuras no están termo selladas. La transpirabilidad de la prenda y su nivel de casi impermeabilidad son factores determinantes en esta línea.



# Alpha



COVERTEX® 100  
SAB



COVERTEX® 100  
SAB



## CHAQUETA ALPHA PRO 3-L

*Chaqueta de caza especialmente diseñada para la caza activa.*

Nueva generación de la chaqueta de caza Alpha. Construcción impermeable de 3 capas COVERTEX® actualizada con costuras totalmente selladas. Nuevas aberturas de ventilación te brindan un buen flujo de aire cuando es necesario. La superficie de tela cepillada te proporciona una prenda silenciosa. Forro de tela suave y ligera para una sensación fresca. Ajuste ceñido para una libertad de movimiento óptima durante la caza activa. Capucha desmontable.

**Tejido**

Tejido exterior: 100% poliéster  
Membrana: 100% poliuretano  
Forro: 100% poliéster

**Color**

402 Forest Green

**Artículo. No.**

100406

**Talla**

46-60

## PANTALÓN ALPHA PRO 3-L

*Pantalón de caza especialmente diseñado para la caza activa.*

Nueva generación del pantalón de caza Alpha. Construcción impermeable de 3 capas COVERTEX® actualizada con costuras totalmente selladas. Nuevos bolsillos en las piernas con más espacio para almacenamiento. Aberturas de ventilación en el interior de las piernas para un buen flujo de aire cuando sea necesario. La superficie de tela cepillada te proporciona una prenda silenciosa. Forro de tela suave y ligera para una sensación fresca. Ajuste ceñido para una libertad de movimiento óptima durante la caza activa.

**Tejido**

Tejido exterior: 100% poliéster  
Membrana: 100% poliuretano  
Forro: 100% poliéster

**Color**

402 Forest Green

**Artículo. No.**

100407

**Talla**

46-60





**Nuevo**



## JERSEY HALF-ZIP ALPHA ANTIBITE

**Talla**  
XS-3XL

**Color**  
410 Disolve Veil

**Artículo. No.**  
100403



### Serie Alpha de 3 capas

Nuestra última incorporación a la familia Alpha está equipada con Covertex 100. Es una prenda transpirable e impermeable de tres capas diseñada para mantener al cazador cómodo en todo momento.

Con la nueva serie Alpha de 3 capas, el cazador siempre está listo para una caza de alta intensidad. Es ligero y flexible, con un ajuste ceñido, adecuado para los entornos más exigentes.

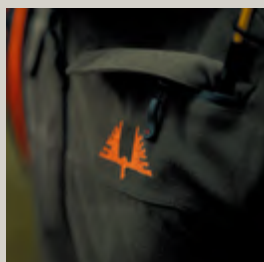

Transpirable  
y ligero

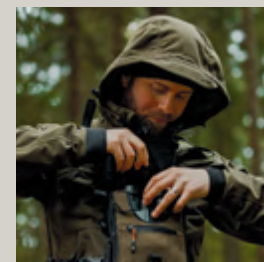

Adecuado para la caza de alta intensidad

**Nuevas cremalleras de ventilación**

**Ajuste deportivo y ceñido**

**Nuevo tejido de 3 capas Covertex 100**





TechnoZone  
SAB

SAB  
antibite™



## CHALECO ALPHA PRO M HEAT

Chaleco de caza muy ligero dotado con la tecnología I-Warm de paneles calefactables en la espalda y en el pecho.

Este chaleco está equipado con la nueva tecnología I-Warm 4.0. Utilizando una app a través de tu smartphone, podrás controlar de forma individual la temperatura de cada panel calefactable. Lleva incorporado un termostato. Tanto su diseño como su construcción son totalmente nuevos. Su relleno de plumón cuenta con certificado RDS. El Powerbank de 10.000 mAh viene incluido. Este chaleco está concebido como segunda capa, por lo que es importante que elija su talla con detenimiento y el chaleco le quede bien ajustado.

### Tejido

Capa1: 100% polyester  
Capa2: 100% polyester  
Relleno: 100% pluma  
Forro: 100% polyester

### Color

420 Swedteam Green  
950 Black

### Artículo. No.

100340

### Talla

XS-4XL



## SUÉTER HALF-ZIP ALPHA ANTIBITE

Jersey de medio cierre con tratamiento Antibite™

Jersey funcional de manga larga con cremallera corta en la abertura del cuello. Tratado con el repelente de mosquitos Antibite™. Antibite™ es un tratamiento no tóxico y respetuoso con el medio ambiente contra mosquitos y garrapatas. La sustancia IR3535 es activa durante hasta 80 lavados. Opción ligera y delgada para un jersey de capa intermedia. Adecuado para la caza activa y el ocio. Hecho de un material de secado rápido con buena transpirabilidad. Cuello alto con abertura de medio cierre.

### Tejido

Tejido exterior: 92% poliéster  
Tejido exterior: 8% spandex

### Color

440 Printed Green

### Artículo. No.

100403

### Talla

XS-3XL





## CAMISETA ALPHA SS

*Camiseta de manga corta.*

Camiseta de manga corta confeccionada en tejido elástico y de rápido secado gracias a su hilo de cuatro vías. Espalda y mangas perforadas para mayor transpiración y secado.

<b>Tejido</b>	<b>Artículo. No.</b>
Exterior: 90% polyester	100377
Exterior: 10% elastano	
<b>Color</b>	<b>Talla</b>
420 Swedteam Green	XS-3XL





## PANTALÓN ALPHA XTRM M

*Pantalón Técnico de Caza, confeccionado en tejido elástico y refuerzos de cordura.*

Nuestro nuevo Pantalón Técnico de Caza es muy cómodo, elástico y funcional. Concebido para la práctica de la caza activa en terrenos duros. Se trata de un pantalón muy suave interiormente, cómodo, de secado ultra rápido y sin membrana. Dobles bolsillos en las piernas con cremallera. Cintura ajustable con cintas elásticas. Zona lumbar elevada. Preparado para su utilización con tirantes y cintas de silicona para una mejor sujeción de la primera capa. Cuenta además con ajuste del ancho de la pata.

<b>Tejido</b>	<b>Artículo. No.</b>
Exterior: 92% nylon	100360
Exterior: 8% spandex	
Refuerzo: 94% polyester	<b>Talla</b>
Refuerzo: 6% spandex	46-60
<b>Color</b>	
202 Dark Brown	

### TECHNOZONE™

Quando decidimos introducirnos en este novedoso segmento de la tecnología, decidimos, como siempre, que debíamos hacerlo al nivel más alto posible, estableciendo así un "Nuevo Estándar". Los paneles calefactables I-Warm están fabricados en base a una membrana, no a hilos o cables que se calientan. Esta construcción tiene diferentes beneficios; mejor transmisión del calor, menor consumo de batería y finalmente la capacidad de poder doblar y arrugar el chaleco o lavarlo en la lavadora. El sistema I-Warm se puede controlar a través del interruptor que lleva el propio chaleco, o bien a través de una app en nuestro Smartphone, ya que emite via Bluetooth.

Utilizamos tres paneles en nuestros chalecos, uno en la zona trasera y dos en la zona del pecho.

El modelo Alpha Pro es completamente nuevo. Utiliza el sistema I-Warm 4.0, lo que le permite controlar de forma independiente cada uno de los paneles y además cuenta con un relleno de plumón con certificado RDS. El modelo Alpha Light utilizado el probado sistema I-Warm 3.0 y es el sucesor del antiguo Force Heat Vest.

Para lograr una mejor eficiencia de la prenda, os recomendamos utilizarla como segunda capa sobre una primera capa técnica, así como vestir el chaleco lo más ceñido posible al cuerpo. Una primera capa, el chaleco y si hace mucho frío una polar por encima, y estaréis protegidos del frío con muy poco peso de ropa.



# ULTRA

Para la caza activa y el tiempo libre. La amplia gama de prendas de la serie Ultra, fabricadas en material silencioso, es ideal para la caza dinámica y activa. Es moderna y juvenil, con un ajuste ceñido, disponible para mujeres y hombres. Con nuestra propia membrana COVERTEX® con excelente transpirabilidad para mantenerte seco durante toda tu cacería. Ultra, ligero y de peso ligero, es el ejemplo perfecto de prendas para el cazador moderno.





## CHAQUETA ULTRA PRO M

*Silenciosa chaqueta Técnica muy ligera suave y silenciosa, confeccionada en Micro Polyester.*

Nueva ubicación de las cremalleras de ventilación que mejoran dicha función. Cuello alto y capucha desmontable. Dos bolsillos altos para GPS y Radio, con bucle para pasar las antenas. Un bolsillo vertical en el pecho para el teléfono móvil o la cartera. Dos bolsillos forrados y espaciosos en los laterales y un bolsillo trasero. COVERTEX® 100.

### Tejido

Exterior: 100% polyester  
Membrana: 100% poliuretano  
Forro: 100% polyester

### Color

420 Swedteam  
Green

### Artículo. No.

100302

### Talla

46-60

## PANTALÓN ULTRA PRO M

*Pantalón de caza ligero, silencioso y muy suave, confeccionado en Micro Polyester.*

Pantalón de caza ligero, muy silencioso y suave, confeccionado en Micro Polyester. La zona trasera cuenta con un tejido de doble capa para aumentar su resistencia. Es Impermeable y transpirable, gracias a nuestra membrana COVERTEX® 100. Cintura elástica, elevada y dotada de terminación en silicona para impedir que se bajen o se salga la camisa. Preparado para su uso con tirantes. Dos bolsillos espaciosos y forrados interiormente, dos bolsillos laterales tipo Cargo con bolsillo interior de seguridad para llaves o Tlf móvil. Perneras ajustables.

### Tejido

Exterior: 100% polyester  
Membrana: 100% poliuretano  
Forro: 100% polyester

### Color

420 Swedteam Green

### Artículo. No.

100303

### Talla

46-60



## ULTRA DOWN PRO JACKET

### Tejido

Exterior: 95% poliéster  
Exterior: 5% spandex  
Panel elástico: 100% poliéster

### Artículo. No.

100307

### Talla

S-3XL

### Color

420 Swedteam Green





YKK



YKK

## SUÉTER ULTRA M

Ligero forro polar con cremallera completa. Específico para trabajar con chaquetas Swedteam.

Ligero y cálido forro polar con cremallera completa. Desarrollado específicamente para utilizar con nuestras chaquetas como segunda capa. Ideal para la práctica de todo tipo de caza.

**Tejido**

Exterior: 95% polyester  
Exterior: 5% spandex  
Panel elástico: 100% polyester

**Artículo. No.**

100299

**Color**

407 Hunting Green

**Talla**

S-3XL

## CHALECO ULTRA

Ligero chaleco de forro polar con cremallera completa. Específico para trabajar con chaquetas Swedteam.

Ligero y cálido chaleco de forro polar con cremallera completa. Desarrollado específicamente para utilizar con nuestras chaquetas como segunda capa. Ideal para la práctica de todo tipo de caza.

**Tejido**

Exterior: 95% polyester  
Exterior: 5% spandex  
Panel elástico: 100% polyester

**Color**

420 Swedteam Green

**Artículo. No.**

100300

**Talla**

XS-3XL





**Nuevo**

## CAPUCHAIE ULTRA

**Talla**  
XS-3XL

**Color**  
300 Amarillo  
420 Verde Swedteam  
555 Naranja Oscuro

**Artículo. No.**  
100552



YKK

## SUDADERA ULTRA HOODIE

*Sudadera con capucha de cremallera completa con estampado del logo de Swedteam.*

Sudadera clásica de 100% algodón. Cierre frontal con cremallera y otros detalles en colores a juego. El interior de la tela está cepillado para mayor comodidad. El peso de la tela es de 280-300 gramos por metro cuadrado. Ajuste relajado.

**Tejido**  
Exterior: 100% algodón

**Color**  
300 Amarillo  
420 Verde Swedteam  
555 Naranja Oscuro

**Talla**  
XS-3XL

**Artículo. No.**  
100468



**Nuevo**

## POLAR ULTRA

**Talla**  
XS-3XL

**Color**  
420 Verde Swedteam  
555 Naranja Oscuro

**Artículo. No.**  
100553



## CAMISETA ULTRA

*Camiseta clásica con estampado del logo de Swedteam.*

Camiseta de algodón con cuello redondo. Estampado en el pecho y un pequeño estampado en la parte inferior de la espalda. El peso de la tela es de 180 gramos por metro cuadrado. Ajuste relajado.

**Tejido**  
Exterior: 100% algodón

**Color**  
300 Amarillo  
420 Verde Swedteam  
555 Naranja Oscuro

**Talla**  
XS-3XL

**Artículo. No.**  
100469



**Nuevo**

## PANTALÓN ULTRA

**Color**  
420 Verde Swedteam  
950 Negro

**Artículo. No.**  
100556

**Talla**  
46-60



Nuevo

### CAMISETA ULTRA LOGO

**Talla**  
XS-3XL

**Color**  
402 Forest Green  
950 Negro  
553 Naranja

**Artículo. No.**  
100551



Nuevo

### CAMISA ULTRA

**Talla**  
S-4XL

**Color**  
103 Blanco  
130 Beige  
400 Verde

**Artículo. No.**  
100555

### Accesorios Familia ULTRA



Ultra Flex Gorra  
100371



Ultra Knit Junio Gorro 100150



Ultra Dry Manoplas  
100271



Ultra Dry Guantes  
100272



Ultra Knit Windbreaker  
Gorro 100297



Ultra Knit Gorros 100296



Ultra Gorra  
100436



Ultra Truck Gorra  
100455





# LYNX

Los pantalones Lynx han representado un éxito rotundo entre los cazadores, tanto en su versión LIGHT como en la más fuerte versión XTRM. Con el objetivo de mejorar si cabe esta línea, la hemos dotado de la tecnología Antibite™.



## PANTALÓN LYNX ANTIBITE

Color  
950 Negro

Artículo. No.  
100561

Talla  
46-60





## CHAQUETA LYNX M ANTIBITE

Chaqueta cortavientos con tratamiento Antibite™ contra insectos y garrapatas.

Chaqueta Cortavientos perteneciente a nuestra conocida línea Lynx. Chaqueta sin membrana para obtener la máxima transpirabilidad y el menor peso. Tejido Resistente al Agua. Paneles elásticos en los laterales. Refuerzos de cordura elástica en los hombros que protegen la chaqueta de las cintas de la mochila o del arma. Dura, ligera y resistente cuenta además con nuestro tratamiento Antibite™ basado en el IR3535 y aplicado con nanotecnología, que garantiza su protección contra todo tipo de insectos al 100% durante 80 lavados de la chaqueta.

### Tejido

Exterior: 65% polyester  
Exterior: 35% algodón  
Forro: 100% polyester  
Refuerzo: 94% polyester  
Refuerzo: 6% spandex  
Panel elástico: 92% nylon  
Panel elástico: 8% spandex

### Color

407 Hunting Green  
553 Swedteam Orange  
902 Dark Grey

### Artículo. No.

100325

### Talla

46-60



## CAMISA LYNX M ANTIBITE

Camisa ligera de caza con tratamiento Antibite™ contra cualquier tipo de insecto.

Camisa muy ligera y funcional confeccionada en una mezcla de algodón y polyester. Secado del sudor ultra rápido que nos hará sentir el cuerpo siempre seco y fresco. Dos bolsillos en el pecho más uno con cremallera. Cuello standard. Botones de clip. Cuenta con nuestro tratamiento Antibite™ basado en el IR3535 y aplicado con nanotecnología, que garantiza su efectividad al 100% durante 80 lavados.

### Tejido

Exterior: 60% algodón  
Exterior: 40% polyester

### Talla

S-4XL

### Color

400 Green

### Artículo. No.

100329



## POLAINA LYNX ANTIBITE

Polainas con tratamiento Antibite™.

Polainas con cincha de ajuste de plástico. Apertura y ajuste desde la parte trasera. Fuertes y al mismo tiempo ligeras. Dotadas de nuestro tratamiento exclusivo Antibite™ contra todo tipo de insectos.

### Tejido

Exterior: 65% polyester  
Exterior: 35% algodón  
Refuerzo: 94% polyester  
Refuerzo: 6% spandex

### Talla

Onesize

### Color

553 Swedteam Orange

### Artículo. No.

100237



## BRAGA DE CUELLO LYNX ANTIBITE

Cuello con tratamiento Antibite™ contra todo tipo de insectos.

Confeccionado en un suave y elástico poliéster. Podrás convertirlo en un gorro, un cuello o en una máscara para cubrir tu rostro. Este producto lleva nuestro tratamiento Antibite™ contra todo tipo de insectos.

### Tejido

Exterior: 100% polyester

### Talla

Onesize

### Color

407 Hunting Green  
551 Orange Neon

### Artículo. No.

100165





## LYNX ANTIBITE CHAQUETA DE CAZA DE HOMBRE

Chaqueta ligera con tratamiento Antibite contra mosquitos y garrapatas.

La segunda generación de la prenda Lynx Antibite ahora está actualizada en diseño, comodidad y funcionalidad. Esta es una chaqueta de caza y outdoor ligera y cómoda fabricada con tejidos elásticos. Varios bolsillos y capucha desmontable. Antibite™ es un tratamiento no tóxico y respetuoso con el medio ambiente contra mosquitos y garrapatas. La sustancia IR3535 es activa durante hasta 80 lavados.

<b>Tejido</b>	<b>Art.no</b>	<b>RRP</b>
Exterior: 91% Poliéster	100516	EUR 199
Exterior: 9% Elastano		SEK 1 795
	<b>Size</b>	NOK 2 095
	46-60	
<b>Color</b>		
420 Verde Swedteam		
555 Naranja Oscuro		



## LYNX ANTIBITE PANTALÓN DE CAZA DE HOMBRE

Pantalón ligero con tratamiento Antibite contra mosquitos y garrapatas.

La segunda generación de la prenda Lynx Antibite ahora está actualizada en diseño, comodidad y funcionalidad. Este es un pantalón ligero y cómodo de caza y outdoor fabricado con tejidos elásticos completos. Dos bolsillos delanteros, un bolsillo trasero y un bolsillo en la pierna. Antibite™ es un tratamiento no tóxico y respetuoso con el medio ambiente contra mosquitos y garrapatas. La sustancia IR3535 es activa durante hasta 80 lavados.

<b>Tejido</b>	<b>Art.no</b>	<b>RRP</b>
Exterior: 91% Poliéster	100517	EUR 159
Exterior: 9% Elastano		SEK 1 495
	<b>Size</b>	NOK 1 645
	46-60	
<b>Color</b>		
420 Verde Swedteam		
555 Naranja Oscuro		



## LYNX SWEATER

Sweater ligero con cremallera completa.

Sweater ligero y cálido con cremallera completa en el frente. Dos bolsillos con cremalleras. Perfecto como prenda de segunda capa en combinación con tu chaqueta exterior. Adecuado para todo tipo de caza, especialmente caza activa.

<b>Fabric</b>	<b>Art.no</b>	<b>RRP</b>
Exterior: 95% poliéster	100501	EUR 89
Exterior: 5% elastano		SEK 899
	<b>Size</b>	NOK 999
	46-60	
<b>Color</b>		
420 Verde Swedteam		
555 Naranja Oscuro		



YKK

## SUÉTER ULTRA W

Ligero forro polar con cremallera completa. Especifico para trabajar con chaquetas Swedteam.

Ligero y cálido forro polar con cremallera completa. Desarrollado específicamente para utilizar con nuestras chaquetas como segunda capa. Ideal para la práctica de todo tipo de caza.

### Tejido

Exterior: 95% polyester  
Exterior: 5% spandex  
Panel elástico: 100% polyester

### Color

407 Hunting Green

### Artículo. No.

100313

### Talla

34-46

## PANTALÓN ULTRA W

Pantalón de caza de mujer, ligero, silencioso y muy suave, confeccionado en Micro Polyester.

Pantalón de caza para mujer, ligero, muy silencioso y suave, confeccionado en Micro Polyester. La zona trasera cuenta con una tejido de doble capa para aumentar su resistencia. Es Impermeable y Transpirable, gracias a nuestra membrana COVERTEX® 100. Cintura elástica, elevada y dotada de terminación en silicona para impedir que se bajen o se salga la camisa. Preparado para su uso con tirantes. Dos bolsillos espaciosos y forrados interiormente, dos bolsillos laterales tipo Cargo con bolsillo interior de seguridad para llaves o Tlf móvil. Perneras ajustables.

### Tejido

Exterior: 100% polyester  
Membrana: 100% poliuretano Forro: 100% polyester

### Color

420 Swedteam Green

### Artículo. No.

100309

### Talla

34-46



# Mujer

## Tecnología revolucionaria y un atractivo diseño.

Ropa confortable para funcional combinada con un atractivo diseño que se adapta a cualquier estilo de caza. También en nuestro revolucionario patrón de camuflaje DESOLVE®.



## CHAQUETA ULTRA W

Silenciosa chaqueta de caza de Mujer, muy ligera y suave, confeccionada en Micro Polyester.

Nueva ubicación de las cremalleras de ventilación que mejoran dicha función. Cuello alto y capucha desmontable. Dos bolsillos altos para GPS y Radio, con bucle para pasar las antenas. Un bolsillo vertical en el pecho para el teléfono móvil o la cartera. Dos bolsillos forrados y espaciosos en los laterales y un bolsillo trasero. COVERTEX® 100.

### Tejido

Exterior: 100% polyester  
Membrana: 100% poliuretano Forro: 100% polyester

### Color

420 Swedteam Green

### Artículo. No.

100308

### Talla

34-46





## LYNX ANTIBITE CHAQUETA DE CAZA DE MUJER

*Chaqueta ligera con tratamiento Antibite contra mosquitos y garrapatas.*

La segunda generación de la prenda Lynx Antibite ahora está actualizada en diseño, comodidad y funcionalidad. Esta es una chaqueta ligera y cómoda de caza y outdoor fabricada con tejidos elásticos completos. Varios bolsillos y capucha desmontable. Antibite™ es un tratamiento no tóxico y respetuoso con el medio ambiente contra mosquitos y garrapatas. La sustancia IR3535 es activa durante hasta 80 lavados.

<b>Tejido</b>	<b>Art.no</b>	<b>RRP</b>
Exterior: 91% poliéster	100518	EUR 199
Exterior: 9% elastano		SEK 1795
	<b>Size</b>	NOK 2095
<b>Color</b>	34-46	
420 Verde Swedteam		
555 Naranja Oscuro		



## LYNX ANTIBITE PANTALÓN DE CAZA DE MUJER

*Pantalones ligeros con tratamiento Antibite contra mosquitos y garrapatas.*

La segunda generación de la prenda Lynx Antibite ahora está actualizada en diseño, comodidad y funcionalidad. Estos son pantalones ligeros y cómodos de caza y outdoor fabricados con tejidos elásticos completos. Dos bolsillos delanteros, un bolsillo trasero y un bolsillo en la pierna. Antibite™ es un tratamiento no tóxico y respetuoso con el medio ambiente contra mosquitos y garrapatas. La sustancia IR3535 es activa durante hasta 80 lavados.

<b>Tejido</b>	<b>Art.no</b>	<b>RRP</b>
Exterior: 91% poliéster	100519	EUR 159
Exterior: 9% elastano		SEK 1495
	<b>Size</b>	NOK 1645
<b>Color</b>	34-46	
420 Verde Swedteam		
555 Naranja Oscuro		

## Características

Nuestra popular chaqueta y pantalón Lynx Antibite ahora están actualizados en diseño, comodidad y funcionalidad.

### Chaqueta Lynx Antibite

- Resistente al viento.
- Fabricado con tejidos de estiramiento completo.
- Mangas preformadas para una movilidad óptima.
- Tratado amigablemente con Antibite™.
- Capucha desmontable.
- Doble bolsillo frontal.
- Un bolsillo para radio.

### Pantalones Lynx Antibite

- Resistente al viento.
- Fabricado con tejidos de estiramiento completo.
- Mangas preformadas para una movilidad óptima.
- Tratado amigablemente con Antibite™.
- Doble bolsillo frontal.
- Un bolsillo en la pierna.



## CHAQUETA LYNX W ANTIBITE

Chaqueta cortavientos con tratamiento Antibite™ contra insectos y garrapatas.

Chaqueta Cortavientos perteneciente a nuestra conocida línea Lynx. Chaqueta sin membrana para obtener la máxima transpirabilidad y el menor peso. Tejido Resistente al Agua. Paneles elásticos en los laterales. Refuerzos de cordura elástica en los hombros que protegen la chaqueta de las cintas de la mochila o del arma. Dura, ligera y resistente cuenta además con nuestro tratamiento Antibite™ basado en el IR3535 y aplicado con nanotecnología, que garantiza su funcionamiento al 100% durante 80 lavados de la chaqueta.

### Tejido

Exterior: 65% polyester  
Exterior: 35% algodón  
Forro: 100% polyester  
Refuerzo: 94% polyester  
Refuerzo: 6% spandex  
Panel elástico: 92% nylon  
Panel elástico: 8% spandex

### Artículo. No.

100326

### Talla

34-46

### Color

407 Hunting Green  
553 Swedteam Orange  
902 Dark Grey

YKK



## LYNX W ANTIBITE SHIRT

Camisa ligera de caza con tratamiento Antibite™ contra cualquier tipo de insecto.

Camisa ligera y funcional confeccionada en una mezcla de algodón y polyester. Secado muy rápido del sudor que nos hará sentir el cuerpo siempre fresco. Dos bolsillos en el pecho más uno con cremallera. Cuello standard. Botones de clip. Cuenta con nuestro tratamiento Antibite™ basado en el IR3535 y aplicado con nanotecnología, que garantiza su efectividad al 100% durante 80 lavados.

### Tejido

Exterior: 60% algodón  
Exterior: 40% polyester

### Color

400 Green

### Artículo. No.

100339

### Talla

34-44



## PANTALÓN LYNX XTRM W ANTIBITE

Pantalón de Caza con panales elásticos y tratamiento Antibite™ contra cualquier tipo de insecto.

Pantalón de Caza Robusto y Ligero fabricado con tejido de Polyester y Algodón. Las zonas frontal y trasera de las piernas llevan un refuerzo de cordura elástica. Sus panales de tejido elástico delantero y trasero proporcionan una gran comodidad, necesaria en las largas caminatas. Bolsillos espaciosos frontales. Dos bolsillos en las piernas para llevar la documentación o el teléfono móvil. Parte baja de las perneras ajustable mediante botones. Cuenta además con nuestro tratamiento Antibite™ basado en el IR3535 y aplicado con nanotecnología, que garantiza su efectividad contra todo tipo de insectos al 100% durante 80 lavados de la prenda.

### Tejido

Exterior: 65% polyester  
Exterior: 35% algodón  
Refuerzo: 94% polyester  
Refuerzo: 6% spandex  
Panel elástico: 92% nylon  
Panel elástico: 8% spandex

### Artículo. No.

100328

### Talla

34-46

### Color

407 Hunting Green  
553 Swedteam Orange  
902 Dark Grey





## HUNTER TECH MID CALCETINES

Calcetín térmico confeccionado en suave lana merino.

Óptima durabilidad gracias a sus refuerzos de poliamida en el talón y el tobillo. Tobillos reforzados.

### Tejido

Exterior: 40% lana merino

Exterior: 53% poliamida

Exterior: 7% elastano

### Talla

37/39-46/48

### Artículo. No.

100219

### Color

950 Black

407 Hunting Green



## FUNCTION 2-PACK CALCETINES

Combina un calcetín exterior con un forro interior para máximo confort y calidad.

Ajuste perfecto. Calcetín interior confeccionado con COOLMAX®. Máxima transpiración y eliminación del sudor. Dos unidades por pack.

### Tejido

Material: 50% lana

Material: 30% acrílico

Material: 15% poliamida

Material: 5% spandex

### Talla

37/39-46/48

### Artículo. No.

100175

### Color

950 Black



## HUNTER 2-PACK CALCETINES

Calcetín de caza y actividades en la naturaleza.

Alta calidad y perfecto ajuste. Dos calcetines por pack.

### Tejido

Material: 50% lana

Material: 30% acrílico

Material: 15% poliamida

Material: 5% spandex

### Talla

37/39-46/48

### Artículo. No.

100174

### Color

407 Hunting Green



## ULTRA CALCETINES

### Color

400 Verde

950 Negro

### Artículo. No.

100554

### Talla

35/39-40/44-45/48



## LYNX ANTIBITE CALCETÍN CAÑA ALTA

Calcetín de caza con tratamiento Antibite™ contra insectos y garrapatas.

Calcetín de caza de caña alta fabricado en un material ligero y resistente. Poliamida de secado rápido y poliéster COOLMAX® para una sensación de frescor en el pie. Antibite™ es un tratamiento no tóxico y respetuoso con el medio ambiente contra mosquitos y garrapatas. La sustancia IR3535 es activa durante hasta 80 lavados.

### Tejido

Exterior: 69% polyamide

Exterior: 30% coolmax

Exterior: 1% elastane

### Color

950 Negro

### Artículo. No.

100431

### Talla

37/39-46/48





## LYNX ANTIBITE GORRA

Ligera Gorra de caza con tratamiento Antibite™ contra cualquier tipo de insecto.

Gorra de caza a juego con la familia de productos de la Línea Lynx. Visera corta y cinta de ajuste a una mano en la parte posterior. La gorra Cuenta con nuestro tratamiento Antibite™ basado en el IR3535 y aplicado con nanotecnología, que garantiza su efectividad al 100% durante 80 lavados.

### Tejido

Capa1: 65% polyester  
Capa1: 35% algodón  
Capa2: 94% polyester  
Capa2: 6% spandex

### Talla

Onesize

### Artículo. No.

100390

### Color

407 Hunting Green  
553 Swedteam Orange



## RIDGE THERMO PILOT GORRO

Gorra cálida de piel sintética.

Gorra en camo DESOLVE®. Cintas de sujeción por debajo de la barbilla y agujeros en la zona de los oídos. Forro de piel sintética.

### Tejido

Exterior: 100% polyester  
Piel: 100% polyester  
Forro: 100% polyester

### Color

110 DESOLVE® Zero  
560 DESOLVE® Fire

### Artículo. No.

100122

### Talla

M-XL



## ULTRA KNIT GORRO

Gorro tipo Beanie Clásico de Caza.

Gorro Beanie corto de caza. Logotipo de Swedteam bordado en el frente.

### Tejido

Exterior: 50% lana  
Exterior: 50% acrílico

### Color

400 Green  
551 Orange Neon  
100 White

### Artículo. No.

100296

### Talla

Onesize



## RIDGE GORRA

Gorra en camo DESOLVE®, para todo tipo de caza.

Velcro de ajuste en la nuca.

### Tejido

Exterior: 100% polyester

### Color

410 DESOLVE® Veil  
560 DESOLVE® Fire

### Artículo. No.

100124

### Talla

Onesize





DESOLVE  
**VEIL**  
DESOLVE  
**ZERO**  
DESOLVE  
**WING**

## RIDGE CAMOUFLAGE CAPUCHA

Máscara - Capucha en patrón de camo DESOLVE. Confeccionada en camo DESOLVE®. Oculta el blanco de la cara.

### Tejido

Exterior: 100% polyester

### Color

410 DESOLVE® Veil  
110 DESOLVE® Zero  
411 DESOLVE® Wing

### Artículo. No.

100125

### Talla

Onesize



## 3-P BRAGA DE CUELLO

Bufanda multi - función en tres colores diferentes.

Bufanda multi usos que le protegerá del frío, del aire o del sol. Confeccionada con fibra de polyester de la máxima calidad. Pack de tres unidades de color diferente para que las pueda usar en función de sus necesidades de visibilidad.

### Tejido

Exterior: 100% polyester

### Talla

Onesize

### Color

999 Mixed Colour

### Artículo. No.

100196



## LYNX ANTIBITE BRAGA DE CUELLO

Cuello con tratamiento Antibite™ contra todo tipo de insectos.

Confeccionado en un suave y elástico poliéster. Podrás convertirlo en un gorro, un cuello o en una máscara para cubrir tu rostro. Este producto lleva nuestro tratamiento Antibite™ contra todo tipo de insectos.

### Tejido

Exterior: 100% polyester

### Talla

Onesize

### Color

407 Hunting Green  
551 Orange Neon

### Artículo. No.

100165



DESOLVE  
**VEIL**  
DESOLVE  
**ZERO**  
DESOLVE  
**FIRE**

## RIDGE NECK BRAGA DE CUELLO

Cuello en camuflaje DESOLVE®.

Muy versatil. Puede utilizarse como bufanda, máscara gorro.

Fabricado con nuestro patrón de

Tejido camuflaje DESOLVE®.

Exterior: 100% polyester

### Color

410 DESOLVE® Veil  
110 DESOLVE® Zero  
560 DESOLVE® Fire

### Artículo. No.

100114

### Talla

Onesize



DESOLVE  
**VEIL**

## RIDGE W HEADBAND

Banda elástica de forro polar para la cabeza y orejas.

Cálida y muy transpirable.

### Tejido

Exterior: 100% polyester

### Color

410 DESOLVE® Veil

### Artículo. No.

100241

### Talla

Onesize



DESOLVE  
**FIRE**  
DESOLVE  
**VEIL**

## RIDGE BEANIE

Sombrero ligero con nuestro patrón de camuflaje DESOLVE®.

Sombrero confeccionado en suave forro polar. Disponible en los camuflajes DESOLVE® Veil y DESOLVE® Fire.

### Tejido

Exterior: 100% polyester

### Color

410 DESOLVE® Veil  
407 Hunting Green  
560 DESOLVE® Fire

### Artículo. No.

100067

### Talla

M/L-XL/2XL



DESOLVE  
VEIL

## RIDGE LIGHT M GUANTES

Guantes muy finos con un grip excelente. Disponibles en Verde sólido y en los diferentes patrones DESOLVE®.

Guantes muy finos con sistema "smart touch" para poder controlar el móvil sin tener que quitárnoslos. Ideales para cualquier modalidad de caza en la que el tacto en la mano sea esencial.

**Tejido**

Superior: 100% polyester  
Dorso de la Mano: 100% poliuretano

**Color**

410 DESOLVE® Veil  
402 Forest Green

**Artículo. No.**

100366

**Talla**

M-2XL

DESOLVE  
VEIL  
DESOLVE  
FIRE  
HIPORA

## RIDGE DRY M GUANTES

Guantes ligeros, cálidos e impermeables gracias a su membrana HIPORA®.

Los guantes Ridge Dry utilizan la tecnología "smart touch" para que puedas controlar tu teléfono sin la necesidad de quitártelos. Están especialmente diseñados para realizar actividades que requieran de un tacto excelente en la mano. En su interior utilizamos un forro de lana para conseguir una gran calidez. Disponibles tanto en Verde sólido como en las versiones DESOLVE® Veil y DESOLVE® Fire.

**Tejido**

Membrana: 100% poliuretano  
Superior: 100% polyester  
Dorso de la Mano: 100% poliuretano  
Forro: 50% lana  
Forro: 50% nylon

**Color**

410 DESOLVE® Veil  
560 DESOLVE® Fire  
402 Forest Green

**Artículo. No.**

100367

**Talla**

M-2XL



## SACO DE DORMIR

Saco de dormir en un patrón de camuflaje único.

Un cálido saco de dormir compactable. Temperatura Extrema soportada -18° C. Ha sido probada de acuerdo con EN13537. El exterior está diseñado en patrón de camuflaje DESOLVE® Veil.

**Fabric**

Shell fabric: 100% polyester

**Size**

One size

**Art.no**

100481410

**Color**

410 Desolve Veil EUR 179  
SEK 1695  
NOK 1995



## COMFORT M GUANTES

Suaves guantes de caza, cortaviento y agarre firme.

Guante de caza con tejido exterior corta viento. Terminación de PU en las palmas para un agarre firme.

**Tejido**

Superior: 100% polyester  
Dorso de la Mano: 50% poliuretano  
Dorso de la Mano: 50% nylon

**Talla**

M-2XL

**Color**

420 Swedteam Green

**Artículo. No.**

100046



## GRIP DRY W GUANTES

Guante impermeable de mujer con forro interior y buen agarre.

Guante ligero y flexible. Membrana HIPORA®. Forrados en lana. Acabado de PU en las palmas para brindarle un óptimo agarre y sensibilidad en la mano.

**Tejido**

Membrana: 100% poliuretano  
Superior: 100% polyester  
Dorso de la Mano: 100% poliuretano  
Forro: 50% lana  
Forro: 50% nylon

**Talla**

S-L

**Color**

420 Swedteam Green

**Artículo. No.**

100234





MollTec™



## ALPHA 5 MOCHILA

*Mochila de caza super Ligera y Flexible.*

Mochila pequeña de caza para quienes buscan llevar lo justo en sus salidas. Cintas muy finas y ventiladas. Zona lumbar acolchada y rígida para aportar estabilidad. Fabricada en nuestro famoso tejido SWEDTEAM® MOLLTEC™, que es muy duradero e impermeable. Capacidad 5L.

**Tejido**

Exterior: 100% polyester  
Membrana: 100% poliuretano  
Forro: 100% polyester

**Color**

407 Hunting Green

**Artículo. No.**

100363

**Talla**

Onesize



Crossbar™ 100



antibite™

YKK

## LYNX ANTIBITE POLAINA

*Polainas con tratamiento Antibite™.*

Polainas con cincha de ajuste de plástico. Apertura y ajuste desde la parte trasera. Fuertes y al mismo tiempo ligeras. Dotadas de nuestro tratamiento exclusivo Antibite™ contra todo tipo de insectos.

**Tejido**

Exterior: 65% polyester  
Exterior: 35% algodón  
Refuerzo: 94% polyester  
Refuerzo: 6% spandex

**Color**

553 Swedteam Orange

**Artículo. No.**

100237

**Talla**

Onesize



## CLIP TIRANTES

*Tirantes con clip de metal.*

Largo ajustable. Cintas de 50 mm de ancho.

**Tejido**

Cinta: 70% polyester  
Cinta: 30% rubber latex

**Talla**

Onesize

**Color**

950 Black  
407 Hunting Green

**Artículo. No.**

100180



## VEIL TIRANTES

*Tirantes camuflaje con bucles de piel.*

Confeccionados con nuestro camuflaje DESOLVE® Veil. Cintas de 50 mm de ancho.

**Tejido**

Cinta: 70% polyester  
Cinta: 30% rubber latex

**Talla**

Onesize

**Color**

410 DESOLVE® Veil

**Artículo. No.**

100182



## STRAP GREEN TIRANTES

*Tirantes con bucles de piel.*

Dos cintas delante y una sola detrás. Largo ajustable. Cintas de 50 mm. de ancho.

**Tejido**

Cinta: 70% polyester  
Cinta: 30% rubber latex

**Talla**

Onesize

**Color**

407 Hunting Green

**Artículo. No.**

100181



## BACKBONE MOCHILA

Mochila impermeable con un inteligente diseño de compartimentos.

Disponible tanto en SWEDTEAM® MOLLTEC™ y patrones de DESOLVE® Veil. Diversos compartimentos, diseño específico para portar el arma totalmente protegida. Capacidad 46 litros más 9 para llevar el arma.

### Tejido

Exterior: 100% polyester  
Membrana: 100% poliuretano  
Forro: 100% polyester

### Talla

Onesize

### Artículo. No.

100096

### Color

410 DESOLVE® Veil  
407 Hunting Green



DESOLVE  
VEIL  
MOLLTEC™

## TRACKER AQUA MOCHILA

Mochila ligera y muy versátil con patrón de Camo DESOLVE® Veil.

Pequeña y ligera mochila con cinchas de malla para los hombros. Armazón acolchado en la espalda para aportar estabilidad. 5 litros de capacidad. Se completa con una bolsa de hidratación de 1,5 litros que viene con la mochila.

### Tejido

Exterior: 100% polyester  
Revestimiento: 100% poliuretano

### Talla

Onesize

### Artículo. No.

100097

### Color

410 DESOLVE® Veil



DESOLVE  
VEIL  
MOLLTEC™  
DESOLVE  
FIRE  
MOLLTEC™

## ALPHA WB RIÑONERA

Bolso de cintura práctico con muchos bolsillos.

Hecho con un compartimento acolchado especial con cordón para tu botella de agua. Para aquellos que piensan que las mochilas se vuelven fácilmente demasiado pesadas.

### Tejido

Exterior: 100% poliéster  
Recubrimiento: 100% poliuretano  
Forro: 100% poliéster

### Art.no

100370

### RRP

EUR 79  
SEK 759  
NOK 895

### Size

One size



DESOLVE  
VEIL  
MOLLTEC™

## RIDGE BINO BOLSA

Armés de Prismáticos.

Arnés de prismáticos. Fabricado buscando la funcionalidad protege perfectamente los prismáticos sin añadir un bulto grande. La funda se abre y se cierra con una sola mano gracias a su sencillo y duradero enganche. Incluye una gasa para limpiar los prismáticos. Perfecto para prismáticos hasta 10X56. Medidas 18\*15\*7 cm.

### Tejido

Exterior: 100% polyester  
Membrana: 100% poliuretano  
Forro: 100% polyester

### Talla

Onesize

### Artículo. No.

100378

### Color

410 DESOLVE® Veil  
407 Hunting Green





# GUÍA DE TALLAS

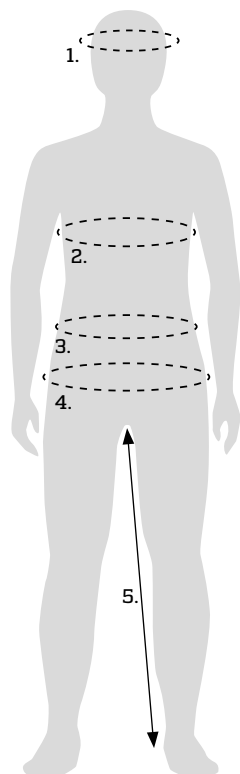

## Tabla de tallas en cm. Rodéese o mídase en su cuerpo. Vea el dibujo

1: Circunferencia	Mida el contorno de su cabeza empezando a 2 cm. desde sus orejas
2: Pecho	Mídase por debajo de las axilas. Toda la circunferencia del pecho y los homóplatos
3: Cintura	Mídase alrededor de la zona donde normalmente le gusta llevar sus pantalones
4: Caderas	Mídase alrededor de sus caderas, aproximadamente unos 20 cm por debajo de la cintura
5: Pierna	Mídase desde la entre pierna hasta el tobillo

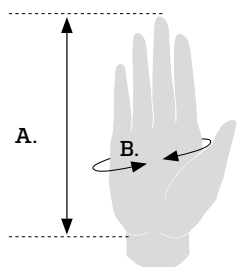

A: Longitud de la mano	La longitud de la mano es la distancia que hay entre la muñeca y la punta del dedo anular
B: Ancho de la mano	Mídase la circunferencia alrededor de la palma de mano en su zona más ancha

### Medida del sombrero o de una gorra

1: Cabeza

S	M	L	XL
55-56	57-58	59-60	61-62

### Medida de los Guantes

A: Longitud

B: Ancho

S 7	M 8	L 9	XL 10	2XL 11
16,5-17	17,5-18	18,5-19	19,5-20	20,5-21
15,5-17,5	18-20	20,5-22,5	23-25	25,5-27,5

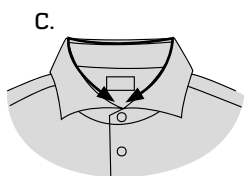

C: Medida del cuello - Mida el diámetro del cuello de una de sus camisas. Asegúrese de abrochar el último botón de la misma antes de medirla. Vea el dibujo. La medida que aparece en el cuello de la camisa corresponde a la media de la circunferencia del cuello de la camisa, no a la medida de su propio cuello.

### Medida del cuello de la camisa

C: Medida del cuello

XS	S	M	L	XL	2XL	3XL	4XL
35-36	37-38	39-40	41-42	43-44	45-46	47-48	49-50

## Medidas de las prendas de los niños

### Chaqueta

2: Pecho

EU 120 7 let	EU 130 8-9 let	EU 140 10 let	EU 150 12 let	EU 160 13 let	EU 170 14-15 let
68-72	72-76	76-80	80-84	84-88	88-92

### Pantalón

3: Cintura

5: Pierna

EU 120 7 let	EU 130 8-9 let	EU 140 10 let	EU 150 12 let	EU 160 13 let	EU 170 14-15 let
58-62	62-66	66-70	70-74	74-78	78-82
53	59	65	71	77	81

Nos reservamos cualquier error de impresión o cambio en los modelos y precios. Encuentre una mayor información visitando [swedteam.com](http://swedteam.com)



**Todas las medidas de esta guía están basadas en las medidas del cuerpo.** Nuestras prendas con acabado PRO quedan más ceñidas al cuerpo. Si desea tener una mayor libertad de movimiento, elija el acabado CLASSIC. Tenga en cuenta que esto es, simplemente, una recomendación, elegir el acabado que más le guste es una decisión suya!

## Hombre

### Chaqueta, Chaleco y Sweater

	EU 46 UK 36 XS	EU 48 UK 38 S	EU 50 UK 40 M	EU 52 UK 42 L	EU 54 UK 44 XL	EU 56 UK 46 2XL	EU 58 UK 48 3XL	EU 60 UK 50 4XL	EU 62 UK 52 5XL	EU 64 UK 54	EU 66 UK 56
2: Pecho	93-97	97-101	101-105	105-109	109-113	113-117	117-121	121-125	125-129	129-133	133-137

### Pantalones con largo de pierna Normal

	EU 46 UK 31 R	EU 48 32 R	EU 50 34 R	EU 52 36 R	EU 54 38 R	EU 56 40 R	EU 58 42 R	EU 60 44 R	EU 62 46 R	EU 64 48 R	EU 66 50 R
3: Cintura	80-84	84-88	88-92	92-96	96-101	101-106	106-112	112-118	118-124	124-130	130-136
4: Hip	89-93	93-97	97-101	103-107	109-113	115-119	121-125	125-129	129-133	133-137	137-141
5: Pierna	79	80	81	82	83	84	84	84	84	84	84

### Pantalones con largo de pierna especial.

5 cms. más largos

	EU 148 UK 32 L	EU 150 34 L	EU 152 36 L	EU 154 38 L	EU 156 40 L
3: Cintura	84-88	88-92	92-96	96-101	101-106
4: Hip	93-97	97-101	103-107	109-113	115-119
5: Pierna	85	86	87	88	89

### Pantalones con medidas especiales.

6 centímetros más anchos de cintura y 4 centímetros más cortos de pierna

	EU D96 UK 36 S	D100 UK 38 S	D104 UK 40 S	D108 UK 42 S	D112 UK 44 S	D116 UK 46 S	D120 UK 48 S	D124 UK 50 S	D128 UK 52 S
3: Cintura	90-94	94-98	98-102	102-107	107-112	112-118	118-124	124-130	130-136
4: Hip	93-97	97-101	103-107	109-113	115-119	121-125	125-129	129-133	133-137
5: Pierna	76	77	78	79	79	80	81	81	81

## Mujeres

### Chaqueta y Chaleco

	EU 34 UK 8 FR 36 XS	EU 36 UK 10 FR 38 S	EU 38 UK 12 FR 40 M	EU 40 UK 14 FR 42 L	EU 42 UK 16 FR 44 XL	EU 44 UK 18 FR 46	EU 46 UK 20 FR 48
2: Pecho	84-87	88-91	92-95	96-99	100-103	104-107	108-111

### Pantalón

	EU 34 UK 8 FR 36 XS	EU 36 UK 10 FR 38 S	EU 38 UK 12 FR 40 M	EU 40 UK 14 FR 42 L	EU 42 UK 16 FR 44 XL	EU 44 UK 18 FR 46	EU 46 UK 20 FR 48
3: Cintura	71-75	75-79	79-83	83-87	87-91	91-95	95-99
4: Hip	88-92	93-97	98-102	103-107	108-112	113-117	118-122
5: Pierna	77	78	79	80	81	82	83





## MEGALIGHT 140 LONGSHIRT

MUJER / HOMBRE



Camisa ligera de manga larga con cuello en U (140g/m<sup>2</sup>)  
Ajuste cómodo. Hecho para adaptarse al cuerpo  
Mapeo corporal. Sin costura  
Altamente transpirable  
Cómoda y seca contra tu piel  
Termorregulación.  
78% Poliamida / 22% Poliéster

**37° C**  
CONTROL

**3M Scotchlite™**  
Reflective Material

15-1060-7-1-0002  
S,M,L,XL



15-1060-8-1-0002  
M,L,XL,XXL



## SUPERLIGHT UNDERWEAR

MUJER / HOMBRE / NIÑO

**NUEVO**



40-1910-7-1-0002  
S,M,L



40-1910-8-1-0002  
M,L,XL



40-1910-9-1-0002 **Niño**  
De 104 a 164 cm

Conjunto ligero de manga larga con cuello en U (140g/m<sup>2</sup>)  
Hecho para adaptarse al cuerpo.  
Mapeo corporal  
Sin costura. Termorregulación perfecta para días fríos.  
100% Poliamida



## GUANTES WATERPROOF

39-6024  
S,L,XL

Guantes de tela polar de gran calidad. Impermeables. Refuerzos de piel sobre la superficie de la palma de la mano. Alto nivel de transpirabilidad. Protege contra el viento y el frío. 100 gramos de peso. 100% Poliéster



## MANOPLAS

39-6023  
XS,S,M,L,XL

Guantes-manoplas ligeros altamente funcionales con aislamiento Thinsulate. Protege del frío y calienta incluso cuando están mojados. Puntas de los dedos plegables hacia atrás. Refuerzo en la zona de las palmas. Transpirabilidad alta y secado rápido. 100 gramos de peso. 100% Poliéster



## RUNNING RA 100

21-4021 (Blanco/Negro)  
T: 35-38, 39-42, 43-46

Calcetines de running L/R estilo zapatillas para corredores dedicados. Zona del tendón de Aquiles reforzada. Sensación de comodidad agradablemente suave. 65% Poliamida, 20% Microlon, 13% Polipropileno, 2% Elastano



## RUNNING RA 200

21-4022 (Blanco/Negro)  
T: 35-38, 39-42, 43-46

Calcetines de running L/R altamente transpirables para corredores comprometidos. Fabricados en Coolmax®. Sensación de comodidad agradablemente suave. Excelente transpiración. 32 gramos de peso. 59% Polyester Coolmax, 38% Poliamida, 3% Elastano



## TREKKING TN 200

23-4642  
T: 35-38, 39-42, 43-46

Calcetines de trekking L/R resistentes con una alta proporción de lana merino. Excelente aislamiento térmico y perfecta termorregulación. Nanoglide™ en talón y punta para evitar rozaduras y ampollas. Refuerzo de amortiguación en la zona del tendón de Aquiles / tobillo / y planta del pie. Protector en el empeine e inserciones elásticas estabilizadoras. Gran sensación de comodidad y suavidad. 50 gramos de peso. 42% Poliamida, 40% Lana 12% Poliamida Leferon, 3% Nanoglide, 3% Elastano



## TREKKING TN 400

23-4646  
T: 35-38, 39-42, 43-46

Calcetines de trekking muy cómodos, altos y pensados para expediciones exigentes. Felpa completa para la absorción de impactos y la mejor comodidad de uso. Lana merino para un excelente aislamiento térmico. Cinturilla de gran comodidad. Sensación cómoda y suave. 50 gramos de peso. 50% Lana, 30% Acrílico, 18% Poliamida, 2% Elastano



## SANITIZED® LYCRA®

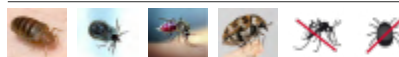

- Protección contra **garrapatas y mosquitos**
- Protección contra las rozaduras
- No comprimen
- Estabilización dinámica
- Unión lisa por encima de los dedos



CAM4143M



## KIT LIMPIEZA

1089/90 Blister baqueta acero  
+ 3 gratas. Cal. 12,16 y 20 /  
300, 308, 30-06, 7, 243.



## KIT LIMPIEZA MILITAR

10TRM Cal. 22/5.6/5.56.  
Bolsa PVC, 4 gratas  
Aceite  
y accesorios  
varios.



## KIT LIMPIEZA

1083 Cal. 22/5.6/9/38/357/36.  
Caja Plástica,  
3 gratas.



## ACEITE LUBRICANTE

10 Oil Spray  
125ml.  
Aceite Lubricante



## GRASA BLANCA

10gras x  
20gr. Grasa  
Grafitada



## PAVONADOR

10 Brun x 18ml.  
Lustre Negro



## BAQUETA TEXTIL DE LIMPIEZA CUERDA + ACEITE



LIZ-12GA	CAL. 12
LIZ-20GA	CAL. 20
LIZ-22RF	CAL. 22/6/223/243
LIZ-30RF	CAL. 30/30.06/8/323/7,8/8,2

## BANDERÍN SEGURIDAD PISTOLA/RIFLE



41FP/5	PISTOLA CALIBRE 9PB X5
41FP/5_32	PISTOLA CALIBRE 32ACP X5
41FP/5_38	PISTOLA CALIBRE 38/357 X5
41FP/5_45	PISTOLA CALIBRE 45ACP X5
41FR/5_22	RIFLE CALIBRE 22-250 X5
41FR/5_223	RIFLE CALIBRE 223 X5
41FR/5_243	RIFLE CALIBRE 243 X5
41FR/5_270	RIFLE CALIBRE 270 X5
41FR/5_300	RIFLE CALIBRE 300 X5
41FR/5_308	RIFLE CALIBRE 308 X5
41FR/5_3006	RIFLE CALIBRE 30.06 X5
41FR/5_65	RIFLE CALIBRE 6,5X55 X5



## GRATAS

1088 3 Gratias,  
cal. 12/16/20 y  
410. Lana, Nylon  
y Acero



1088 3 Gratias,  
cal. 12/16/20 y  
410. Lana, Bron-  
ce y Acero



1088 3 Gratias,  
cal. 7.62/30/308  
y 3006. Lana,  
Bronce y Acero



## PACK ALIVIAPERCUTOR

1030 cal.  
12/16/20 y 410  
Blister x 2



1030 cal. 3006  
308/243/270  
Blister x 3



1030 cal. 300  
Blister x 2  
Aluminio



## ALIVIAPERCUTOR

1030 cal. 22  
Plástico x unidad



1030 cal. 38/357  
Plástico x unidad

1030 cal. 9 mm  
Plástico x unidad

## PUNTO DE MIRA

Fibra óptica  
Diámetros: 2,6 / 3 / 3,5 mm



## SET MIRAS

100029 Set 5 puntos mira  
colores surtidos. Medidas: 2,6  
/ 3 / 3,5 mm.



## CAZA BALINES

10CO/C 5 dianas mecánico  
10CO2/S 14x14 dianas metálico



## CAZA BALINES

10CO/C 5 Dianas  
Caza Balines Mecánico.



## DIANAS

10CO2/B 14X14 CM.  
Dianas entrenamiento x50.





## EXPOSITOR DE SOBREMESA

WG-101



# WellGun

## RESTAURADOR INTERNO

LIMPIEZA Y MANTENIMIENTO 150ML

WG-004

Producto para la limpieza general de componentes internos de armas. No contiene hidróxido de sodio, EDTA ni fosfatos, lo que lo hace seguro incluso para componentes delicados. Los materiales "sin etiqueta" garantizan la seguridad para los usuarios y el medio ambiente. Contiene inhibidores de corrosión. Aroma agradable a cítricos y buenos efectos espumantes. Se recomienda aplicar con un cepillo. Mantener alejado de la luz solar.



## RESTAURADOR EXTERNO

LIMPIEZA Y MANTENIMIENTO 150ML

WG-005

Producto para la limpieza general de componentes externos de armas. Se puede aplicar en cualquier tipo de superficie. Los materiales "sin etiqueta" garantizan la seguridad para los usuarios y el medio ambiente. Aroma agradable a pomelo y buenos efectos espumantes. Se recomienda aplicar con un cepillo. Mantener alejado de la luz solar.



## DESENGRASANTE ORGÁNICO 400 ML.

WG-001

Preparación bajo presión para la limpieza temporal de armas de aceites y sedimentos. El método de aplicación permite una eliminación completa de toda la suciedad. El agente se evapora instantáneamente, dejando una superficie completamente seca. Desengrasante dedicado a la limpieza de armas, seguro para todas las superficies. No deja marcas en metal, madera o plástico. Prepara a la perfección cada elemento de tu arma para las siguientes etapas de cuidado con los preparados WellGun.



## ESPUMA DE LIMPIEZA BIODEGRADABLE 400 ML.

WG-002

En el proceso de una reacción química, elimina toda la suciedad resultante del uso de armas. La sustancia es completamente segura para todas las superficies, casi completamente biodegradable. Una vez aplicado, se evapora por completo, dejando la superficie desengrasada y protegida contra la corrosión. Cómodo y práctico: ideal para el cuidado diario de las armas. Para tiradores deportivos y otros usuarios exigentes de armas, recomendamos el uso periódico de Carbon Remover y Copper Remover.



## LUBRICANTE ACEITE

+ GRASA 75 ML.

WG-003

Un lubricante y conservante avanzado que conserva sus propiedades en todas las condiciones climáticas. Incoloro, inodoro, crea una película delgada y extremadamente duradera sobre la superficie metálica. Aplicado al conducto del cañón, se evapora completamente después de la cocción. Las propiedades antiestáticas de la sustancia protegen la superficie contra las partículas que se depositan sobre ella, lo que minimiza el riesgo de que el arma se atasque. Protege contra la corrosión y prolonga la vida útil.



## LIMPIADOR PARA SUPRESOR

LIMPIEZA Y MANTENIMIENTO 500ML

WG-006

Limpiador para supresores que elimina la suciedad acumulada de forma rápida y efectiva, restaurando el rendimiento. Su fórmula de acción inmediata disuelve las impurezas sin dañar ningún tipo de supresor, ya sea desmontable o no. La fragancia agradable hace que el proceso de limpieza sea más confortable. Fácil de aplicar y seguro, este producto es la solución ideal para mantener el supresor en excelente estado.





TRENTO®





## BLUE DOT

**NUEVO**

Largo cerrado: 108 mm  
Largo de la hoja: 78 mm  
Material de la hoja: acero inoxidable 420J2  
Incluye funda de nylon

131949 **BLUE DOT**  
131950 **BLUE DOT II**  
131951 **BLUE DOT III**



131935

## RAPEL

Hoja: 420  
Mango: Aluminio 6061  
Largo de hoja: 85 mm.  
Largo total: 212 mm.  
Peso: 170 gr.



131936



131937



## RAPEL II

Largo de la hoja: 80 mm  
Largo cerrado: 120 mm  
Cuerpo resistente de aluminio  
Hoja elaborada en acero AISI 420J2



**NUEVO**

131947 **AZUL AZUR**  
131948 **GRIS TITANIUM**  
131946 **VERDE OLIVA**



## CLASSIC

131586  
Largo de hoja: 105 mm.  
Largo total: 225 mm.



## LLAVERO TRENTO MINI

**NUEVO**

131952  
Largo cerrado: 7 cm  
Largo de la hoja: 4,8 cm  
Material de la hoja: acero inoxidable 420J2  
Incluye funda de nylon



## HUNTER 130

131575  
Largo de hoja: 80 mm.  
Largo total: 190 mm.  
Incluye funda.



## REV TANTO

**NUEVO**

131945  
Largo cerrado: 12 cm  
Largo de la hoja: 8 cm  
Material de la hoja: acero inoxidable 420  
Incluye funda de nylon





## G10TI

131932  
 Hoja: 420 con cobertura titanio  
 Mango: G10  
 Largo de hoja: 130 mm.  
 Largo total: 247,7 mm.  
 Peso: 280 gr.



## RECON

131933  
 Hoja: 420  
 Mango: Nailon reforzado con fibra de vidrio  
 Largo de hoja: 140 mm.  
 Largo total: 279,4 mm.  
 Peso: 195 gr.



## PATROL TANTO

131934  
 Hoja: 20J2 con cobertura titanio  
 Mango: Aluminio 6061  
 Largo de hoja: 89 mm.  
 Largo total: 217 mm.  
 Peso: 175 gr.



## COMANDO BLACK ZYTEL

131674  
 Mango: Zytel.  
 Largo de hoja: 111 mm.  
 Largo total: 240 mm.  
 Peso: 197.5gr.



## HUNTER 620

131592  
 Presentación en caja de madera de lujo.  
 Largo de hoja: 100 mm.  
 Largo total: 200 mm.  
 Espesor: 3 mm.  
 Incluye funda de cordura.



## STEELMASTER

**NUEVO**

131870  
 Juego de cuchillos con soporte  
 Chef. Largo de hoja: 20,2 cm.  
 Rebanador. Largo de hoja: 20 cm  
 Pan. Largo de hoja: 19,8 cm  
 Utilitario. Largo de hoja: 12,5 cm  
 Torneador. Largo de hoja: 12,5 cm



## EASY 4

131938  
 Largo total: 205 mm.  
 Con 3 niveles de afilado en hojas, cerámica, tungsteno y diamante, y uno especial para tijeras. Caja de color



### FISHERMAN

131587

Largo de hoja: 120 mm.  
Largo total: 290 mm.  
Empuñadura de goma.



### FISHERMAN XL

131900

Largo de hoja: 227 mm.  
Largo total: 355 mm.  
Incluye funda.



### FISHERMAN FLOAT

131901

Largo de hoja: 225 mm.  
Largo total: 315 mm.  
Incluye funda.



### FISHERMAN 210

131596

Largo de hoja: 108 mm.  
Largo total: 248 mm.  
Incluye funda.



### FISHERMAN 250

131597

Largo de hoja: 101 mm.  
Largo total: 216 mm.  
Incluye funda.



### FISHERMAN 300

131598

Largo de hoja: 176 mm.  
Largo total: 283 mm.  
Incluye funda.



### FISHERMAN 2 BLADES

131599

Largo de hoja: 70 mm.  
Largo total: 200 mm.  
Incluye funda.



### COMANDO STONEWASH SURVIVAL

131673

Hoja: Con tratamiento Stone Wash  
Mango: Nylon  
Largo de hoja: 150 mm.  
Largo total: 260 mm.  
Peso: 252.5gr.





## FORCE II

131954  
14 funciones  
Fabricada en acero inoxidable 420  
Largo cerrado: 10,3 cm  
Largo de la hoja: 7 cm

**NUEVO**



## FORCE

131930  
Hoja: 420J2  
Mango: 420  
Largo cerrado: 100 mm.  
Largo total: 155 mm.  
Peso: 290 gr.



## BLADE+ II

131953  
12 funciones  
Fabricada en acero inoxidable  
Presentación en caja magnética  
Incluye funda

**NUEVO**



## BLADE+

131931  
Hoja: 420J2  
Mango: Aluminio 6061  
Largo cerrado: 105 mm.  
Largo total: 234 mm.  
Peso: 235 gr.



## MULTITOOL LUXOR III

131643  
13 Funciones.  
+ Set de destornilladores.  
Presentación en caja imantada.  
Incluye estuche.



## HEAVY DUTY

131581  
12 Funciones.  
+ Set de destornilladores.  
Presentación en caja imantada.  
Incluye estuche.





### OBSIDIAN

**NUEVO**

131925  
9 funciones  
Largo de la hoja: 65 mm  
Largo cerrado: 95 mm  
Cacha de aluminio anodizado negro



### EXO

**NUEVO**

131929  
15 funciones  
Fabricada en acero inoxidable  
Presentación en caja magnética  
Incluye funda



### MULTITOOL ALU TOOL

131657  
8 Funciones.  
+ Set de destornilladores.  
Aluminio  
Presentación en caja imantada.  
Incluye estuche.



### CUTTER

**NUEVO**

131955  
11 funciones  
Material de la hoja: acero inoxidable 420  
Largo cerrado: 10,7 cm  
Largo de la hoja: 7 cm



### MULTI-MAX

131658  
12 Funciones.  
Pinza de precisión.  
Totalmente de acero.  
Presentación en caja metálica.  
Incluye estuche.





# NORDIC POCKET SAW

## SIERRA DE MANO PLEGABLE

NS-11403



**HOJA DE RECAMBIO  
DE MADERA X1**

NS-11410



**HOJA DE RECAMBIO  
DE DE HIERRO X2**

NS-11411



## MULTI-TOOL 13

NS-11510



Peso: 249 g  
Tamaño: 108x38x18 mm.  
Material: 440 y 420  
Acero inoxidable  
Funda: Nylon

## SIERRA ORIGINAL PREMIUM 65CM



**ESTUCHE DE PIEL**



MODELO	ASAS ROJAS	ASAS VERDES	ASAS NARANJAS	ASAS DE PIEL
Referencia	NS-11001	NS-11002	NS-11003	NS-11210

## SIERRA X-LONG DE ASAS VERDES 93CM

NS-11102

**PARA 2  
PERSONAS**



## SIERRA DE BOLSILLO VERSIÓN ARBORIST

NS-11302







Soporta un peso máximo de **120kg**

7cm ~ 45cm



## TABURETE PLEGABLE MINIMAX

Características:  
 Tamaño: 7 cm (plegado)  
 45 cm (desplegado)  
 Peso: 1,1 kg  
 Peso soportado: 120 kg.  
 Material: Poliamida

**NEGRO**  
MM-001



**AMARILLO**  
MM-002

## FUNDA DE TRANSPORTE

MM-004



## MESA + 4 TABURETES MINI MAX (PACK FAMILIAR)

MM-006



## COJÍN ACOLCHADO

MM-003



## MESA PLEGABLE

MM-005





 **Walkstool®**





### COMFORT 45 L

WC45

725g / 26oz  
Peso soportado  
200kg / 440lbs

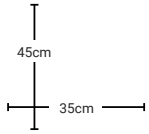

### COMFORT 55 XL

WC55

800g / 28oz  
Peso soportado  
225kg / 495lbs

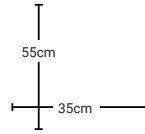

### COMFORT 65 XXL

WC65

850g / 30oz  
Peso soportado  
250kg / 550lbs

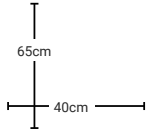

### COMFORT 75 XXL

WC75

900g / 32oz  
Peso soportado  
250kg / 550lbs

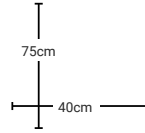

### BASIC 50 M

WB50

650g / 23oz  
Peso soportado  
150kg / 330lbs

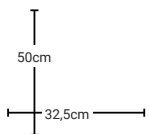

### BASIC 60 M

WB60

725g / 26oz  
Peso soportado  
175kg / 385lbs

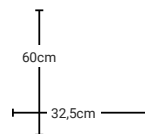



**BLACK FIRE**



## INVISIBLE 1,5kg

- Aroma invisible para el ojo humano e irresistible para el jabalí
- Sabor intenso y olor extremadamente duradero, resistente a cualquier condición climatológica
- Es recomendable usarlo de forma independiente pero también funciona combinándolo con el grano habitual
- Cada bolsa puede usarse entre 3 y 5 veces

ANÍS BF-011  
CHOCOLATE BF-012  
PESCADO BF-013

## ORIGINAL 500<sup>g</sup>

- Aroma para la caza del jabalí
- No desaparece con el agua y dura semanas
- Fabricado con ingredientes 100% naturales
- Botella con pico de vertido y tapa para poder usar con una mano

BF-001C



6x  
0.5 kg

## ESPECIAL 500<sup>g</sup>

- Aroma para la caza del jabalí y el ciervo
- Se puede esparcir Black Fire Especial en un árbol, en charcos y en pozas
- No desaparece con el agua y dura semanas
- Fabricado con ingredientes 100% naturales: 90% sal y 10% brea de haya
- Botella con pico de vertido y tapa para poder usar con una mano

BF-002C



6x  
0.5 kg

## CORN 500<sup>g</sup>

- Aroma destinado a la caza silvestre
- Espolvoréalo en el comedero o en un charco
- Cuando se usa como aditivo de grano, vierta toda la botella y mezcle bien antes de esparcirlo por el comedero
- Se recomienda usar Black Fire Corn regularmente para una mayor efectividad

BF-003C



6x  
0.5 kg

## NORDIC LINE 500<sup>g</sup>

- Aroma para la caza del jabalí, el ciervo y el corzo
- Compuesto de minerales de sodio y cloruros esenciales para la supervivencia
- Puede usarse bajo cualquier condición climatológica y durante todo el año
- Se aplica como aroma principal o como complemento adicional al maíz o cereal
- Ingredientes: Sal sin yodo y aromas frutales

6x  
0.5 kg

MANZANA BF-006C  
CASTAÑA BF-007C  
NUEZ BF-008C  
CIRUELA BF-009C



## PREDATOR 80<sup>g</sup>

- Aroma natural para depredadores
- Incluye una esponja integrada para facilitar el goteo
- Gracias a su intenso olor permanece mucho más tiempo
- Cada caja contiene tres botellas y cada botella contiene un aroma diferente
- Para aumentar las probabilidades de éxito compruebe cuál de las 3 variantes funciona mejor

3 BOTELAS  
BF-010



## SPRAY 100ml

- El Spray Black Fire es la opción más práctica para aplicar en cacerías de jabalíes, ciervos y corzos. Se trata de un aroma premium que puedes utilizar en tu coto de caza y que te proporcionará un aroma fuerte y duradero.

ANÍS BF-014  
CIRUELA BF-015  
MANZANA BF-016  
CASTAÑA BF-017  
VAINILLA BF-018  
TRUFA BF-019





SKU DESCRIPCION

#### PICATINNY ACERO FIJAS



050P-30-8-V	Juego Anillas Picatinny fijas acero- 30 mm, H8
050P-30-10-V	Juego Anillas Picatinny fijas acero- 30 mm, H10
050P-30-12-V	Juego Anillas Picatinny fijas acero- 30 mm, H12
050P-30-14-V	Juego Anillas Picatinny fijas acero- 30 mm, H14
050P-30-17-V	Juego Anillas Picatinny fijas acero- 30 mm, H17
050P-30-20-V	Juego Anillas Picatinny fijas acero- 30 mm, H20
050P-34-9-V	Juego Anillas Picatinny fijas acero- 34 mm, H9
050P-34-12-V	Juego Anillas Picatinny fijas acero- 34 mm, H12
050P-34-18-V	Juego Anillas Picatinny fijas acero- 34 mm, H18
050P-34-24-V	Juego Anillas Picatinny fijas acero- 34 mm, H24
050P-35-9-V	Juego Anillas Picatinny fijas acero- 35 mm, H9
050P-35-12-V	Juego Anillas Picatinny fijas acero- 35 mm, H12
050P-35-18-V	Juego Anillas Picatinny fijas acero- 35 mm, H18
050P-36-10-V	Juego Anillas Picatinny fijas acero- 36 mm, H10
050P-36-13-V	Juego Anillas Picatinny fijas acero- 36 mm, H13
050P-36-17-V	Juego Anillas Picatinny fijas acero- 36 mm, H17
050P-40-8-V	Juego Anillas Picatinny fijas acero- 40 mm, H8
050P-40-11-V	Juego Anillas Picatinny fijas acero- 40 mm, H11
050P-40-14-V	Juego Anillas Picatinny fijas acero- 40 mm, H14

SKU DESCRIPCION

#### PICATINNY ACERO DESMONTABLES



050P-30-8-R	Juego Anillas Picatinny desm. QR acero- 30 mm, H8
050P-30-10-R	Juego Anillas Picatinny desm. QR acero- 30 mm, H10
050P-30-12-R	Juego Anillas Picatinny desm. QR acero- 30 mm, H12
050P-30-14-R	Juego Anillas Picatinny desm. QR acero- 30 mm, H14
050P-30-17-R	Juego Anillas Picatinny desm. QR acero- 30 mm, H17
050P-30-20-R	Juego Anillas Picatinny desm. QR acero- 30 mm, H20
050P-34-9-R	Juego Anillas Picatinny desm. QR acero- 34 mm, H9
050P-34-12-R	Juego Anillas Picatinny desm. QR acero- 34 mm, H12
050P-34-18-R	Juego Anillas Picatinny desm. QR acero- 34 mm, H18
050P-34-24-R	Juego Anillas Picatinny desm. QR acero- 34 mm, H24
050P-35-9-R	Juego Anillas Picatinny desm. QR acero- 35 mm, H9
050P-35-12-R	Juego Anillas Picatinny desm. QR acero- 35 mm, H12
050P-35-18-R	Juego Anillas Picatinny desm. QR acero- 35 mm, H18
050P-36-10-R	Juego Anillas Picatinny desm. QR acero- 36 mm, H10
050P-36-13-R	Juego Anillas Picatinny desm. QR acero- 36 mm, H13
050P-36-17-R	Juego Anillas Picatinny desm. QR acero- 36 mm, H17
050P-40-8-R	Juego Anillas Picatinny desm. QR acero- 40 mm, H8
050P-40-11-R	Juego Anillas Picatinny desm. QR acero- 40 mm, H11
050P-40-14-R	Juego Anillas Picatinny desm. QR acero- 40 mm, H14

#### MONTURAS PIVOT PICATINNY-APEL



049-0024-PIC-180	Carril picatinny pivot s/base brown.bar L=180
049-0024-PIC-200	Carril picatinny pivot s/base brown.bar L=200
049-0030-PIC	Carril picatinny pivot s/base R.700, M.18 L=155
049-0030-PIC-L180	Carril picatinny pivot s/base R.700, M.18 L=180





SKU DESCRIPCION

**PICATINNY ALUMINIO FIJAS**

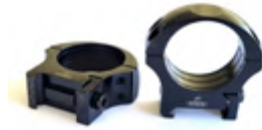

050P-AL-30-8-V	Juego Anillas Picatinny fijas ALU.- 30 mm, H8
050P-AL-30-10-V	Juego Anillas Picatinny fijas ALU.- 30 mm, H10
050P-AL-30-12-V	Juego Anillas Picatinny fijas ALU.- 30 mm, H12
050P-AL-30-14-V	Juego Anillas Picatinny fijas ALU.- 30 mm, H14
050P-AL-30-17-V	Juego Anillas Picatinny fijas ALU.- 30 mm, H17
050P-AL-30-20-V	Juego Anillas Picatinny fijas ALU.- 30 mm, H20
050P-AL-34-9-V	Juego Anillas Picatinny fijas ALU.- 34 mm, H9
050P-AL-34-12-V	Juego Anillas Picatinny fijas ALU.- 34 mm, H12
050P-AL-34-18-V	Juego Anillas Picatinny fijas ALU.- 34 mm, H18
050P-AL-34-24-V	Juego Anillas Picatinny fijas ALU.- 34 mm, H24
050P-AL-35-9-V	Juego Anillas Picatinny fijas ALU.- 35 mm, H9
050P-AL-35-12-V	Juego Anillas Picatinny fijas ALU.- 35 mm, H12
050P-AL-35-18-V	Juego Anillas Picatinny fijas ALU.- 35 mm, H18
050P-AL-36-10-V	Juego Anillas Picatinny fijas ALU.- 36 mm, H10
050P-AL-36-13-V	Juego Anillas Picatinny fijas ALU.- 36 mm, H13
050P-AL-36-17-V	Juego Anillas Picatinny fijas ALU.- 36 mm, H17
050P-AL-40-8-V	Juego Anillas Picatinny fijas ALU.- 40 mm, H8
050P-AL-40-11-V	Juego Anillas Picatinny fijas ALU.- 40 mm, H11
050P-AL-40-14-V	Juego Anillas Picatinny fijas ALU.- 40 mm, H14

**PICATINNY ALUMINIO DESMONTABLES**



050P-AL-30-8-R	Juego Anillas Picatinny desm. QR ALU.- 30 mm, H8
050P-AL-30-10-R	Juego Anillas Picatinny desm. QR ALU.- 30 mm, H10
050P-AL-30-12-R	Juego Anillas Picatinny desm. QR ALU.- 30 mm, H12
050P-AL-30-14-R	Juego Anillas Picatinny desm. QR ALU.- 30 mm, H14
050P-AL-30-17-R	Juego Anillas Picatinny desm. QR ALU.- 30 mm, H17
050P-AL-30-20-R	Juego Anillas Picatinny desm. QR ALU.- 30 mm, H20
050P-AL-34-9-R	Juego Anillas Picatinny desm. QR ALU.- 34 mm, H9
050P-AL-34-12-R	Juego Anillas Picatinny desm. QR ALU.- 34 mm, H12
050P-AL-34-18-R	Juego Anillas Picatinny desm. QR ALU.- 34 mm, H18
050P-AL-34-24-R	Juego Anillas Picatinny desm. QR ALU.- 34 mm, H24
050P-AL-35-9-R	Juego Anillas Picatinny desm. QR ALU.- 35 mm, H9
050P-AL-35-12-R	Juego Anillas Picatinny desm. QR ALU.- 35 mm, H12
050P-AL-35-18-R	Juego Anillas Picatinny desm. QR ALU.- 35 mm, H18
050P-AL-36-10-R	Juego Anillas Picatinny desm. QR ALU.- 36 mm, H10
050P-AL-36-13-R	Juego Anillas Picatinny desm. QR ALU.- 36 mm, H13
050P-AL-36-17-R	Juego Anillas Picatinny desm. QR ALU.- 36 mm, H17
050P-AL-40-8-R	Juego Anillas Picatinny desm. QR ALU.- 40 mm, H8
050P-AL-40-11-R	Juego Anillas Picatinny desm. QR ALU.- 40 mm, H11
050P-AL-40-14-R	Juego Anillas Picatinny desm. QR ALU.- 40 mm, H14

SKU DESCRIPCION

**WEAVER ACERO FIJAS**



050-30-8-V	Juego Anillas Weaver fijas acero- 30 mm, H8
050-30-10-V	Juego Anillas Weaver fijas acero- 30 mm, H10
050-30-12-V	Juego Anillas Weaver fijas acero- 30 mm, H12
050-30-14-V	Juego Anillas Weaver fijas acero- 30 mm, H14
050-30-17-V	Juego Anillas Weaver fijas acero- 30 mm, H17
050-30-20-V	Juego Anillas Weaver fijas acero- 30 mm, H20
050-34-9-V	Juego Anillas Weaver fijas acero- 34 mm, H9
050-34-12-V	Juego Anillas Weaver fijas acero- 34 mm, H12
050-34-18-V	Juego Anillas Weaver fijas acero- 34 mm, H18
050-34-24-V	Juego Anillas Weaver fijas acero- 34 mm, H24
050-36-10-V	Juego Anillas Weaver fijas acero- 36 mm, H10
050-36-13-V	Juego Anillas Weaver fijas acero- 36 mm, H13
050-36-17-V	Juego Anillas Weaver fijas acero- 36 mm, H17
050-40-8-V	Juego Anillas Weaver fijas acero- 40 mm, H8
050-40-11-V	Juego Anillas Weaver fijas acero- 40 mm, H11
050-40-14-V	Juego Anillas Weaver fijas acero- 40 mm, H14

**WEAVER ACERO DESMONTABLES**



050-30-8-R	Juego Anillas Weaver desm. QR acero- 30 mm, H8
050-30-10-R	Juego Anillas Weaver desm. QR acero- 30 mm, H10
050-30-12-R	Juego Anillas Weaver desm. QR acero- 30 mm, H12
050-30-14-R	Juego Anillas Weaver desm. QR acero- 30 mm, H14
050-30-17-R	Juego Anillas Weaver desm. QR acero- 30 mm, H17
050-30-20-R	Juego Anillas Weaver desm. QR acero- 30 mm, H20
050-34-9-R	Juego Anillas Weaver desm. QR acero- 34 mm, H9
050-34-12-R	Juego Anillas Weaver desm. QR acero- 34 mm, H12
050-34-18-R	Juego Anillas Weaver desm. QR acero- 34 mm, H18
050-34-24-R	Juego Anillas Weaver desm. QR acero- 34 mm, H24
050-36-10-R	Juego Anillas Weaver desm. QR acero- 36 mm, H10
050-36-13-R	Juego Anillas Weaver desm. QR acero- 36 mm, H13
050-36-17-R	Juego Anillas Weaver desm. QR acero- 36 mm, H17
050-40-8-R	Juego Anillas Weaver desm. QR acero- 40 mm, H8
050-40-11-R	Juego Anillas Weaver desm. QR acero- 40 mm, H11
050-40-14-R	Juego Anillas Weaver desm. QR acero- 40 mm, H14
050-36-17-R	"Juego Anillas Weaver desm. QR acero- 36 mm
050-40-8-R	"Juego Anillas Weaver desm. QR acero- 40 mm
050-40-11-R	"Juego Anillas Weaver desm. QR acero- 40 mm
050-40-14-R	"Juego Anillas Weaver desm. QR acero- 40 mm



### ANSCHÜTZ

#### MONTURAS CON ANILLOS DE FIJACIÓN



Fija	h
25,4 mm	11/14/17/20 mm
26 mm	11/14/17/20 mm
30 mm	11/14/16/20 mm
34 mm	14 mm
35 mm	14 mm
40 mm	13 mm



Giratorio	h
25,4 mm	h = 19 mm
26 mm	h = 19 mm
30 mm	h = 17 mm

#### VISORES DE CARRIL: SWAROVSKI SR, ZEISS VM 45°, SCHMIDT-BENDER, 70° (MACIZO)



#### MONTURA VISTA REFLEX



15 mm riel montura (base trasera para montaje giratoria)  
h = 6mm



15 mm riel montura (base trasera para montaje giratoria) Docter Sight II - Meopata - Delta - Burris  
h = 9 mm

ANTONIO ZOLI 1900 / HAENEL JAEGER 10 / HOWAM 1500 / HEYM SR-21/SR-30 / MAUSER 98 / MAUSER M-12 / BRNO 98 / ZASTAVA / REMINGTON 700 / SABATTI ROVER / ROESSLER TITAN 16 / SAUER 101 / SAUER 202 / VERNEY CARRON IMPACT DIAMOND / WEATHERBY MARK V / WEATHERBY VANGUARD / WINCHESTER 70 SHORT/LONG

#### MONTURAS CON ANILLOS DE FIJACIÓN



Fija	h
25,4 mm	h = 15/18/21/24 mm
26 mm	h = 15/18/21/24 mm
30 mm	h = 15/17/20/24 mm
34 mm	h = 18 mm
35 mm	h = 18 mm
40 mm	h = 17 mm



Giratorio	h
25,4 mm	15/18/21/24 mm
26 mm	15/18/21/24 mm
30 mm	15/17/20/24 mm
34 mm	18 mm
35 mm	18 mm
40 mm	17 mm

#### VISORES DE CARRIL: SWAROVSKI SR, ZEISS VM 45°, SCHMIDT-BENDER, 70° (MACIZO)



Fija  
h = 13/15 mm



Giratorio  
h = 15/17 mm

#### MONTURA VISTA REFLEX



15 mm riel montura (base trasera para montaje giratoria)  
h = 6mm



15 mm riel montura (base trasera para montaje giratoria) Docter Sight II - Meopata - Delta - Burris  
h = 9 mm





## BAIKAT IZ 18MH / IZ - EXPRESS COMBINATION GUN

### MONTURAS CON ANILLOS DE FIJACIÓN

Fija	h
25,4 mm	11,5/14,5/17,5/20,5 mm
26 mm	11,5/14,5/17,5/20,5 mm
30 mm	11,5/13,5/16,5/20,5 mm
34 mm	14,5 mm
35 mm	14,5 mm
40 mm	13,5 mm

Giratorio	h
25,4 mm	11,5/14,5/17,5/20,5 mm
26 mm	11,5/14,5/17,5/20,5 mm
30 mm	11,5/13,5/16,5/20,5 mm
34 mm	14,5 mm
35 mm	14,5 mm
40 mm	13,5 mm

### VISORES DE CARRIL: SWAROVSKI SR, ZEISS VM 45°, SCHMIDT-BENDER, 70° (MACIZO)

Fija	h = 9,5/11,5 mm
------	-----------------

Giratorio	h = 9,5/1,5 mm
-----------	----------------

### MONTURA VISTA REFLEX

15 mm riel montura (base trasera para montaje giratoria)	h = 6 mm
--	----------

15 mm riel montura (base trasera para montaje giratoria) Docter Sight II - Meopata - Delta - Burris	h = 9 mm
---	----------

Carril picatinny fijo	h = 14,5 mm
-----------------------	-------------

Carril picatinny desm. c/ mariposas	h = 14,5 mm
-------------------------------------	-------------

## BROWNING BAR-BLR-ACERA / BENELLI ARGO / WINCHESTER VULCAN / FABARM IRIS

### MONTURAS CON ANILLOS DE FIJACIÓN

Fija	h
25,4 mm	15/18/21/24 mm
26 mm	15/18/21/24 mm
30 mm	15/17/20/24 mm
34 mm	18 mm
35 mm	18 mm
40 mm	17 mm

Giratorio	h
25,4 mm	h = 19 mm
26 mm	h = 19 mm
30 mm	h = 17 mm

### VISORES DE CARRIL: SWAROVSKI SR, ZEISS VM 45°, SCHMIDT-BENDER, 70° (MACIZO)

Fija	h = 13/15 mm
------	--------------

Giratorio	h = 15/17 mm
-----------	--------------

### MONTURA VISTA REFLEX

15 mm riel montura (base trasera para montaje giratoria)	h = 6 mm
--	----------

15 mm riel montura (base trasera para montaje giratoria) Docter Sight II - Meopata - Delta - Burris	h = 9 mm
---	----------





### BLASER

#### MONTURAS CON ANILLOS DE FIJACIÓN

Fija	h
25,4 mm	12/15/18/21 mm
26 mm	12/15/18/21 mm
30 mm	12/14/17/21 mm
34 mm	15 mm
35 mm	15 mm
40 mm	14 mm

Mariposa	h
25,4 mm	12/15/18/21 mm
26 mm	12/15/18/21 mm
30 mm	12/14/17/21 mm
34 mm	15 mm
35 mm	15 mm
40 mm	14 mm

#### VISORES DE CARRIL: SWAROVSKI SR, ZEISS VM 45°, SCHMIDT-BENDER, 70° (MACIZO)

	Fija h = 9/12 mm
---	---------------------

	Giratorio h = 9/12 mm
--	--------------------------

#### MONTURA CON RIEL PICATINNY

	Fija h = 14 mm
---	-------------------

	Mariposa h = 14 mm
--	-----------------------

#### MONTURA VISTA REFLEX

	Fija Docter Sight II - Meopata - Delta - Burris h = 3 mm
---	---

	Mariposa Docter Sight II - Meopata - Delta - Burris h = 3 mm
--	---

### BLASER QUICK RELEASE

#### MONTURAS CON ANILLOS DE FIJACIÓN

	L- 135 mm
---	-----------

Fijación rápida	
25,4 mm	12/15/18/21 mm
26 mm	12/15/18/21 mm
30 mm	12/14/17/21 mm
34 mm	15 mm
35 mm	15 mm
40 mm	14 mm

#### VISORES DE CARRIL: SWAROVSKI SR, ZEISS VM 45°, SCHMIDT-BENDER, 70° (MACIZO)

	h = 10 mm h = 11,5 mm L - 135 MM
---	--

	Giratorio h = 9/12 mm
--	--------------------------

#### MONTURA CON RIEL PICATINNY

	h = 10 mm h = 11,5 mm L - 135 mm
---	--





## BRNO / 502 / 802 / CZ-584 / ZH

### MONTURAS CON ANILLOS DE FIJACIÓN

Fija	h
25,4 mm	11,5/14,5/17,5/20,5 mm
26 mm	11,5/14,5/17,5/20,5 mm
30 mm	11,5/13,5/16,5/20,5 mm
34 mm	14,5 mm
35 mm	14,5 mm
40 mm	13,5 mm

Giratorio	h
25,4 mm	11,5/14,5/17,5/20,5 mm
26 mm	11,5/14,5/17,5/20,5 mm
30 mm	11,5/13,5/16,5/20,5 mm
34 mm	14,5 mm
35 mm	14,5 mm
40 mm	13,5 mm

### VISORES DE CARRIL: SWAROVSKI SR, ZEISS VM 45°, SCHMIDT-BENDER, 70° (MACIZO)

Fija	h
h = 9,5/11,5 mm	

Giratorio	h
h = 9,5/11,5 mm	

### MONTURA VISTA REFLEX



15 mm riel montura (base traseira para montaje giratoria)  
h = 6 mm



15 mm riel montura (base traseira para montaje giratoria) Docter Sight II - Meopata - Delta - Burris  
h = 9 mm

## BETTINSOLI - EXPRESS COMBINATION GUN

### MONTURAS CON ANILLOS DE FIJACIÓN

Fija	h
25,4 mm	12/15/18/21 mm
26 mm	12/15/18/21 mm
30 mm	12/14/17/21 mm
34 mm	15 mm
35 mm	15 mm
40 mm	14 mm

Giratorio	h
25,4 mm	12/15/18/21 mm
26 mm	12/15/18/21 mm
30 mm	12/14/17/21 mm
34 mm	15 mm
35 mm	15 mm
40 mm	14 mm

### VISORES DE CARRIL: SWAROVSKI SR, ZEISS VM 45°, SCHMIDT-BENDER, 70° (MACIZO)

Fija	h
h = 9/12 mm	

Mariposa	h
h = 9/12 mm	

### MONTURA VISTA REFLEX



15 mm riel montura (base traseira para montaje giratoria)  
h = 6 mm



15 mm riel montura (base traseira para montaje giratoria) Docter Sight II - Meopata - Delta - Burris  
h = 9 mm



ANSCHÜTZ / BROWNING A-BOLT / EUROBOLT / REMINGTON 7400-750 / ROESSLER TITAN 6 / SAUER

MONTURAS CON ANILLOS DE FIJACIÓN

Fija	h
25,4 mm	h = 15/18/21/24 mm
26 mm	h = 15/18/21/24 mm
30 mm	h = 15/17/20/24 mm
34 mm	h = 18 mm
35 mm	h = 18 mm
40 mm	h = 17 mm

Mariposa	h
25,4 mm	h = 19mm
26 mm	h = 19mm
30 mm	h = 17mm
34 mm	
35 mm	
40 mm	

VISORES DE CARRIL: SWAROVSKI SR, ZEISS VM 45°, SCHMIDT-BENDER, 70° (MACIZO)

Fija	h
h = 13/15 mm	

Giratorio	h
h = 17 mm	

MONTURA VISTA REFLEX

15 mm riel montura (base trasera para montaje giratoria)	h
h = 6mm	

15 mm riel montura (base trasera para montaje giratoria) Docter Sight II - Meopata - Delta - Burris	h
h = 9 mm	

BROWNING X-BOLT SUPER SHORT-SHORT.LONG

MONTURAS CON ANILLOS DE FIJACIÓN

Fija	h
25,4 mm	h = 11/14/17/20 mm
26 mm	h = 11/14/17/20 mm
30 mm	h = 11/13/16/20 mm
34 mm	h = 14 mm
35 mm	h = 14 mm
40 mm	h = 13 mm

Mariposa	h
25,4 mm	h = 19mm
26 mm	h = 19mm
30 mm	h = 17mm

VISORES DE CARRIL: SWAROVSKI SR, ZEISS VM 45°, SCHMIDT-BENDER, 70° (MACIZO)

MONTURA VISTA REFLEX

Giratorio	h
h = 15 mm	

15 mm riel montura (base trasera para montaje giratoria) Docter Sight II - Meopata - Delta - Burris	h
h = 9 mm	

RIEL PICATINNY DE FIJACIÓN

Fija	h
25,4 mm	14,5/17,5/20,5/23,5 mm
26 mm	14,5/17,5/20,5/23,5 mm
30 mm	14,5/16,5/18,5/22,5 mm
34 mm	17,5 mm
35 mm	17,5 mm
40 mm	16,5 mm

RIEL PICATINNY DE FIJACIÓN Y MARIPOSA

Fija	h
25,4 mm	h = 15,5mm
26 mm	h = 15,5mm
30 mm	h = 13,5 / 18,5mm





CZ-527

MONTURAS CON ANILLOS DE FIJACIÓN

Fija		h	Giratorio		h
		25,4 mm			h = 19mm
		26 mm			h = 19mm
		30 mm			h = 17mm
		34 mm			
		35 mm			
		40 mm			
Tiltable		h	Tiltable con mariposa		h
		25,4 mm			h = 11/14/17/20 mm
		26 mm			h = 11/14/17/20 mm
		30 mm			h = 11/13/16/20 mm
		34 mm			h = 14 mm
		35 mm			h = 14 mm
		40 mm			h = 13 mm

VISORES DE CARRIL: SWAROVSKI SR, ZEISS VM 45°, SCHMIDT-BENDER, 70° (MACIZO)

			
Fija		Tiltable	Tiltable con mariposa
h = 10/12 mm		h = 10/12 mm	h = 10/12 mm

CZ-550 / CZ-555 / CZ-557 / ZKK-600

MONTURAS CON ANILLOS DE FIJACIÓN

Fija		h	Giratorio		h
		25,4 mm			h = 19mm
		26 mm			h = 19mm
		30 mm			h = 17mm
		34 mm			
		35 mm			
		40 mm			
Tiltable		h	Tiltable con mariposa		h
		25,4 mm			h = 11/14/17/20 mm
		26 mm			h = 11/14/17/20 mm
		30 mm			h = 11/13/16/20 mm
		34 mm			h = 14 mm
		35 mm			h = 14 mm
		40 mm			h = 13 mm

VISORES DE CARRIL: SWAROVSKI SR, ZEISS VM 45°, SCHMIDT-BENDER, 70° (MACIZO)

				
Fija		Giratorio	Tiltable	Tiltable con mariposa
9/11 mm		h = 15 mm	h = 9/11 mm	h = 11 mm

RIEL PICATINNY DE FIJACIÓN

	
Fija	Mariposa
h = 14 mm	h = 14 mm



FAIR COMBINATION GUN / HAENEL / MANNLICHER DUETT / SABATTI / TIKKA 512

MONTURAS CON ANILLOS DE FIJACIÓN



Fija	h
25,4 mm	11,5/14,5/17,5/20,5 mm
26 mm	15/18/21/24 mm
30 mm	15/17/20/24 mm



Giratorio	h
25,4 mm	11,5/14,5/17,5/20,5 mm
26 mm	15/18/21/24 mm
30 mm	15/17/20/24 mm

VISORES DE CARRIL: SWAROVSKI SR, ZEISS VM 45°, SCHMIDT-BENDER, 70° (MACIZO)

MONTURA CON RIEL PICATINNY



Fija  
9/12 mm



Mariposa  
h = 9/12 mm



Fija  
h = 14 mm



Mariposa  
h = 14 mm

MONTURA VISTA REFLEX



11-12 mm MONTURA RIEL  
h = 6mm



11-12 mm MONTURA RIEL. Docter Sight II - Meopata - Delta - Burris  
h = 9 mm

HECKLER & KOCH / HAENEL SLB 2000+ / MERKEL SR-1 / MERKEL SR-1 BASIC

MONTURAS CON ANILLOS DE FIJACIÓN



Fija	h
25,4 mm	h = 15/18/21/24 mm
26 mm	h = 15/18/21/24 mm
30 mm	h = 15/17/20/24 mm
34 mm	h = 18 mm
35 mm	h = 18 mm
40 mm	h = 17 mm



Giratorio	h
25,4 mm	h = 19mm
26 mm	h = 19mm
30 mm	h = 17mm

VISORES DE CARRIL: SWAROVSKI SR, ZEISS VM 45°, SCHMIDT-BENDER, 70° (MACIZO)



Fija  
h = 14/16 mm



Giratorio  
h = 17 mm

MONTURA VISTA REFLEX



11-12 mm MONTURA RIEL  
h = 6mm



11-12 mm MONTURA RIEL. Docter Sight II - Meopata - Delta - Burris  
h = 9 mm





## KRIEGHOFF SAMPRIO

### MONTURAS CON ANILLOS DE FIJACIÓN



Fija	h
25,4 mm	h = 15/18/21/24 mm
26 mm	h = 15/18/21/24 mm
30 mm	h = 15/17/20/24 mm
34 mm	h = 18 mm
35 mm	h = 18 mm
40 mm	h = 17 mm



Giratorio	h
25,4 mm	h = 19 mm
26 mm	h = 19 mm
30 mm	h = 17 mm

### VISORES DE CARRIL: SWAROVSKI SR, ZEISS VM 45°, SCHMIDT-BENDER, 70° (MACIZO)



Fija	h
h = 14/16 mm	



Giratorio	h
h = 17 mm	

### MONTURA VISTA REFLEX



15 mm riel montura (base trasera para montaje giratoria)  
h = 6 mm



15 mm riel montura (base trasera para montaje giratoria)  
Docter Sight II - Meopata - Delta - Burris  
h = 9 mm

## MANNLICHER LUXUS

### MONTURAS CON ANILLOS DE FIJACIÓN



Fija	h
25,4 mm	h = 14mm
26 mm	h = 14mm
30 mm	h = 12mm

### VISORES DE CARRIL: SWAROVSKI SR, ZEISS VM 45°, SCHMIDT-BENDER, 70° (MACIZO)



Giratorio	h
h = 12mm	

### MONTURA VISTA REFLEX



15 mm riel montura (base trasera para montaje giratoria)  
h = 6 mm



15 mm riel montura (base trasera para montaje giratoria)  
Docter Sight II - Meopata - Delta - Burris  
h = 9 mm



Montura con mariposa para Riel Swarovski SR  
h = 10/12



## MANNLICHER MOD.M (LUCZNIK)

### MONTURAS CON ANILLOS DE FIJACIÓN



Fija	h
25,4 mm	h = 15/18/21/24 mm
26 mm	h = 15/18/21/24 mm
30 mm	h = 15/17/20/24 mm
34 mm	h = 18 mm
35 mm	h = 18 mm
40 mm	h = 17 mm



Giratorio	h
25,4 mm	h = 19mm
26 mm	h = 19mm
30 mm	h = 17mm

### VISORES DE CARRIL: SWAROVSKI SR, ZEISS VM 45°, SCHMIDT-BENDER, 70° (MACIZO)



Fijo  
h = 14/16 mm



Giratorio  
h = 17 mm

### MONTURA VISTA REFLEX



15 mm riel montura (base trasera para montaje giratoria)  
h = 6 mm



15 mm riel montura (base trasera para montaje giratoria)  
Docter Sight II - Meopata - Delta - Burris  
h = 9 mm

## MERKEL KR-1 / FABARM DUAL - ASPER

### MONTURAS CON ANILLOS DE FIJACIÓN



Fija	h
25,4 mm	h = 10/13/16/19 mm
26 mm	h = 10/13/16/19 mm
30 mm	h = 10/12/15/19 mm
34 mm	h = 13 mm
35 mm	h = 13 mm
40 mm	h = 12 mm



Mariposas	h
25,4 mm	10/13/16/19 mm
26 mm	10/13/16/19 mm
30 mm	10/12/15/19 mm
34 mm	13 mm
35 mm	13 mm
40 mm	12 mm

### VISORES DE CARRIL: SWAROVSKI SR, ZEISS VM 45°, SCHMIDT-BENDER, 70° (MACIZO)



Fijo  
h = 9/11 mm



Mariposas  
h = 9/11 mm

### MONTURA VISTA REFLEX



Fijo  
h = 7 mm



Fijo  
h = 4 mm



Mariposas  
h = 7 mm



Mariposas  
h = 4 mm





## RUGER M 77

MONTURAS CON ANILLOS DE FIJACIÓN



Fija	h
25,4 mm	h = 15/18/21/24 mm
26 mm	h = 15/18/21/24 mm
30 mm	h = 15/17/20/24 mm
34 mm	h = 18 mm
35 mm	h = 18 mm
40 mm	h = 17 mm



Giratorio	h
25,4 mm	h = 19mm
26 mm	h = 19mm
30 mm	h = 17mm

## MARLIN 1895

MONTURAS CON ANILLOS DE FIJACIÓN



Fijo  
h = 7 mm



**Weaver / Picatinny Adapter set  
incluido con los aros**

25,4 mm	h = 9,5/12,5/15,5/18,5 mm
26 mm	h = 9,5/12,5/15,5/18,5 mm
30 mm	h = 9,5/11,5/14,5/18,5 mm
34 mm	h = 12,5 mm
35 mm	h = 12,5 mm
40 mm	h = 11,5 mm

## SAKO

MONTURAS CON ANILLOS DE FIJACIÓN



Fija	h
25,4 mm	h = 11/14/17/20 mm
26 mm	h = 11/14/17/20 mm
30 mm	h = 11/13/16/20 mm
34 mm	h = 14 mm
35 mm	h = 14 mm
40 mm	h = 13 mm



Giratorio	h
25,4 mm	h = 19mm
26 mm	h = 19mm
30 mm	h = 17mm

VISORES DE CARRIL: SWAROVSKI SR, ZEISS VM 45°, SCHMIDT-BENDER, 70° (MACIZO)



Fijo  
h = 10/12 mm



Giratorio  
h = 17 mm

MONTURA VISTA REFLEX



15 mm riel montura (base trasera para montaje giratoria)  
h = 6 mm



15 mm riel montura (base trasera para montaje giratoria)  
Docter Sight II - Meopata - Delta - Burris  
h = 9 mm





## SAUER 303

MONTURAS CON ANILLOS DE FIJACIÓN

Fija		h		Giratorio	
	25,4 mm	h = 11/14/17/20 mm		25,4 mm	11/14/17/20 mm
	26 mm	h = 11/14/17/20 mm		26 mm	11/14/17/20 mm
	30 mm	h = 11/13/16/20 mm		30 mm	11/13/16/20 mm
	34 mm	h = 14 mm		34 mm	14 mm
	35 mm	h = 14 mm		35 mm	14 mm
	40 mm	h = 13 mm		40 mm	13 mm

VISORES DE CARRIL: SWAROVSKI SR, ZEISS VM 45°, SCHMIDT-BENDER, 70° (MACIZO)

Fija  
h = 9/11 mmMariposas  
h = 9/11 mm

MONTURA VISTA REFLEX

15 mm riel montura (base trasera para montaje giratoria) Docter Sight II - Meopata - Delta - Burris  
h = 9 mm

## TIKKA T-3 / 595 / 695

MONTURAS CON ANILLOS DE FIJACIÓN



Fija		Mariposas		Giratorio	
25,4 mm	h = 11/14/17/20 mm	25,4 mm	h = 11/14/17/20 mm	25,4 mm	h = 19 mm
26 mm	h = 11/14/17/20 mm	26 mm	h = 11/14/17/20 mm	26 mm	h = 19 mm
30 mm	h = 11/13/16/20 mm	30 mm	h = 11/13/16/20 mm	30 mm	h = 17 mm
34 mm	h = 14 mm	34 mm	h = 14 mm		
35 mm	h = 14 mm	35 mm	h = 14 mm		
40 mm	h = 13 mm	40 mm	h = 13 mm		

VISORES DE CARRIL: SWAROVSKI SR, ZEISS VM 45°, SCHMIDT-BENDER, 70° (MACIZO)

Fija  
h = 10/12 mmTilttable Mariposas  
h = 10/12 mmGiratorio  
h = 10/12 mm

MONTURA VISTA REFLEX

17 mm riel montura  
h = 6 mm17 mm riel montura  
Docter Sight II  
- Meopata - Delta -  
Burris  
h = 9 mm



## VOERE LBW

### MONTURAS CON ANILLOS DE FIJACIÓN



Fija

25,4 mm	h = 15/18/21/24 mm
26 mm	h = 15/18/21/24 mm
30 mm	h = 15/17/20/24 mm
34 mm	h = 18 mm
35 mm	h = 18 mm
40 mm	h = 17 mm



Giratorio

25,4 mm	h = 19mm
26 mm	h = 19mm
30 mm	h = 17mm

### VISORES DE CARRIL: SWAROVSKI SR, ZEISS VM 45°, SCHMIDT-BENDER, 70° (MACIZO)



Fijo

h = 14/16 mm



Giratorio

h = 17 mm

### MONTURA VISTA REFLEX



15 mm riel montura (base trasera para montaje giratoria)  
h = 6 mm



15 mm riel montura (base trasera para montaje giratoria) Docter Sight II - Meopata - Delta - Burris  
h = 9 mm

## RIEL PICATINNY & BASE WEAVER

### MONTURAS CON ANILLOS DE FIJACIÓN

Anschütz 1780  
Antonio Zoli  
Benelli Argo  
Browning A-Bolt / Eurobolt  
Browning Bar / BLR / Acera  
Fabarm Iris  
Haenel Jaeger 10  
Haenel SLB-2000  
Heckler & Koch SLB-2000  
Heym SR-21 / SR-30  
Howa 1500  
Krieghoff Semprio  
Mauser 98  
Mauser M12  
Merkel SR-1  
Merkel SR-1 Basic  
Remington 700 SHORT  
Remington 700 LONG  
Remington 750

Remington 7400  
Roessler Titan 6  
Sabatti Rover  
Sako A7  
Sauer 90  
Sauer 101  
Sauer 200  
Sauer 202  
Savage 12  
Steyr Mannlicher Classic L/SBS  
Steyr Mannlicher Classic M/SBS  
Steyr Mannlicher Classic S/SBS  
Verney Carron Impact Diamond  
Voere LBW  
Weatherby Mark V  
Weatherby Vanguard  
Winchester 70  
Winchester Vulcan

h = 6mm





## QUICK RELEASE EN LA MONTURA RIEL PICATINNY

MONTURAS CON ANILLOS DE FIJACIÓN



25,4 mm	h = 12/15/18/21 mm
26 mm	h = 12/15/18/21 mm
30 mm	h = 11/12/14/17/21 mm
34 mm	h = 15 mm
35 mm	h = 15 mm
40 mm	h = 14 mm

VISORES DE CARRIL: SWAROVSKI SR, ZEISS VM 45°, SCHMIDT-BENDER, 70° (MACIZO)

h = 10,5 mm  
h = 12,5 mm

h = 11 mm

h = 10,5 mm  
h = 12,5 mm  
h = 15,5 mm

## TIKKA T-3 / 595 / 695

MONTURAS CON ANILLOS DE FIJACIÓN



25,4 mm	h = 8/11/14/17 mm
26 mm	h = 8/11/14/17 mm
30 mm	h = 8/10/13/17 mm
34 mm	h = 11 mm
35 mm	h = 11 mm
40 mm	h = 10 mm

VISORES DE CARRIL: SWAROVSKI SR, ZEISS VM 45°, SCHMIDT-BENDER, 70° (MACIZO)

h = 7 mm  
h = 9 mm

## 18 MM RAIL MOUNTAIN



h = 4 mm Riel 18 mm



MONTURAS CON ANILLOS DE FIJACIÓN

25,4 mm	h = 8/11/14/17 mm
26 mm	h = 8/11/14/17 mm
30 mm	h = 8/10/13/17 mm
34 mm	h = 11 mm
35 mm	h = 11 mm
40 mm	h = 10 mm

Anschütz 1780  
Antonio Zoli  
Benelli Argo  
Browning A-Bolt / Eurobolt  
Browning Bar / BLR / Acera  
Fabarm Iris  
Haenel Jaeger 10  
Haenel SLB-2000  
Heckler & Koch SLB-2000

Heym SR-21 / SR-30  
Howa 1500  
Krieghoff Semprio  
Mauser 98  
Mauser M12  
Merkel SR-1  
Merkel SR-1 Basic  
Remington 700 SHORT  
Remington 700 LONG

Remington 750  
Remington 7400  
Roessler Titan 6  
Sabatti Rover  
Sako A7  
Sauer 90  
Sauer 101  
Sauer 200  
Sauer 202

Savage 12  
Steyr Mannlicher Classic L/SBS  
Steyr Mannlicher Classic M/SBS  
Steyr Mannlicher Classic S/SBS  
Verney Carron Impact Diamond  
Voere LBW  
Weatherby Mark V  
Weatherby Vanguard  
Winchester 70





6-14MM MONTURA VENTILATED RAIL H= 1MM

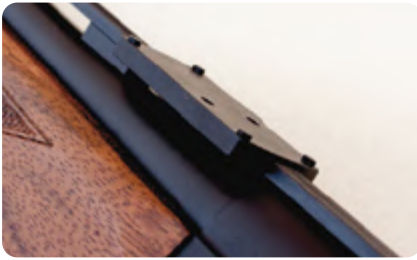

MONTURA VISTA REFLEX PARA VENTILATED RAIL 6/7/8/10/12/14 MM

ACCESORIOS

**DE FIJACIÓN ESTÁNDAR**

	25,4 mm	8/11/14/17 mm
	26 mm	8/11/14/17 mm
	30 mm	8/10/13/17 mm

**DE FIJACIÓN ESPECIALES**

	25,4 mm	8/11/14/17 mm
	26 mm	8/11/14/17 mm
	30 mm	8/10/13/17 mm

**DE FIJACIÓN PARA GIRATORIOS**

	25,4 mm	8/11/14/17 mm
	26 mm	8/11/14/17 mm
	30 mm	8/10/13/17 mm

**DE FIJACIÓN PARA LENTES**

	25,4 mm	8/11/14/17 mm
	26 mm	8/11/14/17 mm
	30 mm	8/11/14/17 mm
		8/10/13/17 mm
		8/11/14/17 mm
		8/11/14/17 mm
		8/10/13/17 mm

**DE FIJACIÓN PARA LENTES**

	8/11/14/17 mm
	8/11/14/17 mm
	8/11/14/17 mm
	8/10/13/17 mm
	8/11/14/17 mm
	8/11/14/17 mm
	8/10/13/17 mm

**SWAROVSKI SR ADAPTADOR RIEL**

h = 3 mm

**SWAROVSKI SR ADAPTADOR RIEL**

h = 3 mm

**ZEISS VM 45° ADAPTADOR RIEL**

h = 2 / 4 mm

**ZEISS VM 45° ADAPTADOR RIEL (CON EXTENSIÓN)**

h = 4 mm

**ZEISS VM 45° ADAPTADOR LARGO RIEL**

h = 2,5 mm

**SCHMIDT-BENDER ADAPTADOR RIEL**

h = 3 mm

**70° ADAPTADOR RIEL**

h = 2/4/7 mm

**WEAVER / PICATINNY**

	25,4 mm	8/11/14/17 mm
	26 mm	8/11/14/17 mm
	30 mm	8/10/13/17 mm
	25,4 mm	8/11/14/17 mm
	26 mm	8/11/14/17 mm
	30 mm	8/10/13/17 mm

**11/12/14 mm Adaptador para PICATINNY**

h = 4,5 mm

**WEAVER / PICATINNY**

h = 6,5 mm

**WEAVER / PICATINNY**

	25,4 mm	8/11/14/17 mm
	26 mm	8/11/14/17 mm
	30 mm	8/10/13/17 mm
	25,4 mm	8/11/14/17 mm
	26 mm	8/11/14/17 mm
	30 mm	8/10/13/17 mm

**RIEL PICATINNY**

	25,4 mm	15,5/18,5/21,5/24,5 mm
	26 mm	15,5/18,5/21,5/24,5 mm
	30 mm	15,5/17,5/20,5/24,5 mm
	34 mm	18,5 mm
	35 mm	18,5 mm
	40 mm	17,5 mm

**EXTENSIÓN PARA ANILLOS DE FIJACIÓN ESTÁNDAR**

h = 4 mm



ACCESORIOS



Extensión directa



Extensión 45 mm  
Longitud



Extensión 28 mm  
Longitud



Extensión 55 mm  
Longitud



Base para  
triple soldadura

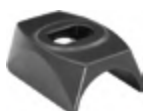

Base para escopeta  
de barril



Montura  
plato giratorio



Seguro con tornillo HEX  
riel 15mm



SEGURO  
Riel 11 mm h = 9,5 mm (Heym SR-21)  
Riel 12 mm h = 9 mm (Bettinsoli, Sabatti)  
Riel 15 mm h = 9 mm (universal)  
Riel 17 mm h = 9 mm (Tikka, CZ-527)  
Riel 19 mm h = 9 mm (CZ-550)



Platos rectangulares  
reducidos  
15 x 12 mm h = 4 mm  
15 x 12 mm h = 8 mm  
15 x 12 mm h = 12 mm



Platos circulares reducidos  
h = 0,5 / 1 / 1,5 / 2 / 2,5 / 3 / 3,5 /  
4 / 4,5 / 5 / 5,5 / 6 / 6,5 / 7 /  
7,5 / 8 / 8,5 / 9 / 9,5 / 10 mm



PLATOS REDONDOS REDUCIDOS  
h = 0,1 / 0,2 mm



PLATOS RECTANGULARES  
REDUCIDOS  
h = 0,1 / 0,2 mm



BASE FRONTAL PARA  
MONTURA GIRATORIA  
h = 5 mm



BASE FRONTAL PARA  
MONTURA GIRATORIA  
h = 4 mm



Montura vista reflex  
para base QR  
Docter Sight II - Meo-  
pata - Delta - Burris



11 / 12 MM MONTURA  
RIEL VISTA REFLEX  
DOCTER SIGHT II  
- MEOPATA - DELTA -  
BURRIS  
h = 9 mm



PICATINNY MONTURA  
RIEL VISTA REFLEX  
DOCTER SIGHT II  
- MEOPATA - DELTA -  
BURRIS  
h = 5 mm



11/12/14/15/17/19  
MM MONTURA RIEL  
VISTA REFLEX  
DOCTER SIGHT II -  
MEOPATA - DELTA  
- BURRIS  
h = 9 mm

PARTES



Riel Weaver / Picatinny  
adaptador para Swarovski SR  
h = 9,5 mm



Riel Weaver / Picatinny  
adaptador para Zeiss  
VM 45°  
h = 8,5 / 10,5 mm



Riel Weaver / Picatinny  
adaptador para Schmidt-Bender  
h = 9,5 mm



Riel Weaver / Picatinny  
adaptador para 70°  
h = 8,5/10,5/13,5 mm





## ACCESORIOS

### PARTES



RIEL WEAVER / PICATINNY ADAPTADOR PARA SWAROVSKI SR (CON MARIPOSAS)  
h = 9,5 mm



RIEL WEAVER / PICATINNY ADAPTADOR PARA ZEISS VM 45° (CON MARIPOSAS)  
h = 8,5 / 10,5 mm



RIEL WEAVER / PICATINNY ADAPTADOR PARA SCHMIDT-BENDER (CON MARIPOSAS)  
h = 9,5 mm



RIEL WEAVER / PICATINNY ADAPTADOR PARA 70° (CON MARIPOSAS)  
h = 8,5/10,5/13,5 mm

### AIMPOINT MONTURA VISTA REFLEX



AIMPOINT TIKKA T3  
h = 6 mm



MONTURA RIEL 15 MM  
h = 6 mm



AIMPOINT CZ 550  
h = 6 mm



MONTURA RIEL 11-12 MM  
h = 6 mm



MONTURA BASE QR  
h = 4 mm

## MONOBLOCK - MONTAJE TÁCTICO

	Ø 30 mm	Ø 30 mm	Ø 34 mm	Ø 34 mm
Altura (mm)	h=16 0MOA	h=16 20MOA	h=16 0MOA	h=16 20MOA
Nº DE CAT.	66-001	66-002	66-003	66-004
Altura (mm)	h=20 0MOA	h=20 20MOA	h=20 0MOA	h=20 20MOA
Nº DE CAT.	66-005	66-006	66-007	66-008



## PULSAR

### CARRIL ADAPTADOR PULSAR



### ADAPTADOR PICATINNY PULSAR

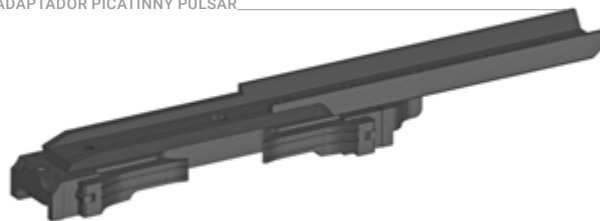

LU-6002	MONTAJE PULSAR COMPLETO PICATINNY QR CORTO
LU-6003	MONTAJE PULSAR COMPLETO PICATINNY QR MEDIO
LU-6004	MONTAJE PULSAR COMPLETO PICATINNY QR LARGO



+34 917 02 45 03



[www.elcalden.es](http://www.elcalden.es)



[pedidos@elcalden.es](mailto:pedidos@elcalden.es)

(Sólo tiendas y profesionales)



**EL CALDEN**  
THE OUTDOOR PARTNER

TODOS LOS PRODUCTOS QUE COMERCIALIZAMOS  
ESTÁN GARANTIZADOS POR EL CALDÉN OUTDOOR,  
INDEPENDIEMENTE DE LA GARANTÍA  
DE CADA MARCA.



EL CALDEN  
THE OUTDOOR PARTNER



+34 917 02 45 03



www.elcalden.es



pedidos@elcalden.es

