



THUNDER TH35P 2.0

Mira Térmica

O HIKMICRO THUNDER TH35P 2.0 Mira de Imagem Térmica possui um detetor térmico de 384×288 e uma ecrã OLED de 1024×768 . A alta sensibilidade térmica garante um reconhecimento perfeito dos detalhes mesmo nas condições meteorológicas mais severas, quando o objeto e o fundo têm uma diferença de temperatura mínima. Com um tempo de operação prolongado, a mira é principalmente aplicada em cenários como caminhadas, caça, buscas e resgates.

Key Features

- Resolução de 384×288 com sensor de $12 \mu\text{m}$
- Módulo térmico de alta sensibilidade $\text{NETD} \leq 20 \text{ mK}$ (25°C , $F\# = 1.0$)
- Resolução 1024×768 ecrã OLED de 0,39 polegadas
- Suporta ajuste de brilho e tom da imagem
- Até 6,5 horas de funcionamento contínuo
- Bateria de lítio-ion substituível e recarregável
- Suporta gravação de áudio e ativação por recuo
 - Alta resistência a choques até $1000 \text{ g}/0,4 \text{ ms}$
- Distância de Observação de até 1800 m

Specification

MÓDULO TÉRMICO		
Sensor Imagem	Matrizes de Plano Focal Não Refrigidas	
Máx. Resolução	384 × 288	
Taxa de Quadro	50 Hz	
Intervalo Pixel	12 µm	
NETD	< 20 mK (25°C, F# = 1.0)	
LENTE (DISTÂNCIA FOCAL)	35 mm	
BOTÃO DE FOCO	Sim	
ALCANCE DE DETEÇÃO	1800 m	
MIN. DISTÂNCIA DE FOCAGEM	2 m	
Abertura	F1.0	
Ampliação	3.03 ×	
CAMPO DE VISÃO (H × V), GRAUS/M @ 100 M	7.53° × 5.65°/13.17m × 9.87m	
VISUALIZAÇÃO DE IMAGENS		
ECRÃ	1024 × 768, 0.39 polegadas, OLED	
PALETES	Preto quente, branco quente, vermelho quente, fusão	
MODO FFC	Automático, Manual, Correção Externa	
EXIT PUPIL	6 mm	
ALÍVIO OCULAR	45 mm	
DIOPTRIA (FAIXA)	-5 D a 5 D	
AJUSTE DE BRILHO	Sim	
AJUSTE DE TOM	Frio, Quente	
SISTEMA		
Gravação Vídeo	Gravação de vídeo a bordo	
Captura Instantânea	Sim	
DIGITAL ZOOM	1x, 2x, 4x, 8x	
STANDBY MODE	Sim	
ARMAZENAMENTO	EMMC Integrada (16 GB)	
PIP	Sim	
DPC	Sim	

HOTSPOT	Sim
PONTO QUENTE	Sim
MEDIÇÃO DISTÂNCIAS	Sim
GRAVAÇÃO ATIVADA POR RECUO	Sim
GRAVAÇÃO DE ÁUDIO	Sim
MAX. RECUO	1000 g/0.4 ms
ALIMENTAÇÃO ELÉTRICA	
TIPO DE BATERIA	Bateria de lítio-ion substituível e recarregável
TEMPO DE FUNCIONAMENTO DA BATERIA	≥ 6.5 h (25°C, com hotspot desligado)
FONTE DE ALIMENTAÇÃO TIPO-C	5 VDC, 2 A Suporta fonte de alimentação externa
GERAL	
NÍVEL DE PROTEÇÃO	IP67
DIMENSÃO	221.14 mm × 67.4 mm × 68.04 mm
PESO	515 g sem baterias
TEMPERATURA DE FUNCIONAMENTO	-30°C a +55°C (-22°F a 131°F)

Available Model

HM-TR53-35S1G/W-TH35P 2.0

Dimension

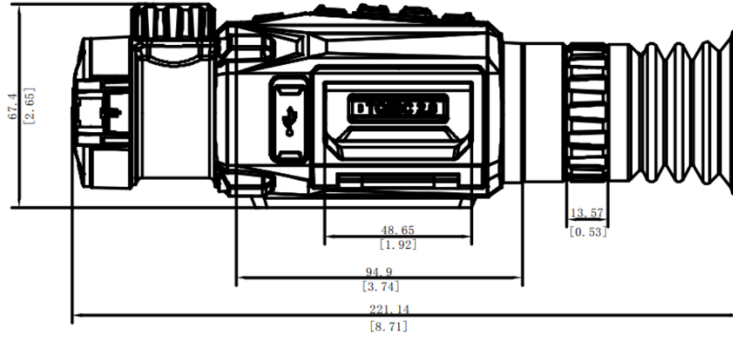
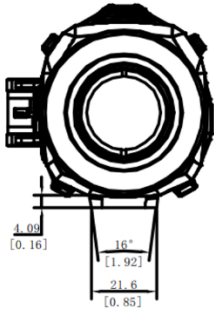
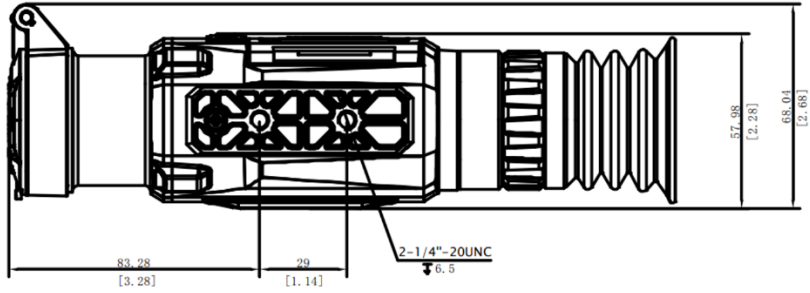

Unit: mm [Inch]

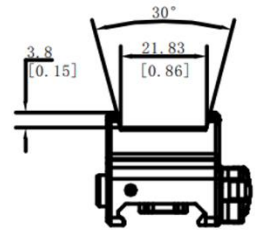
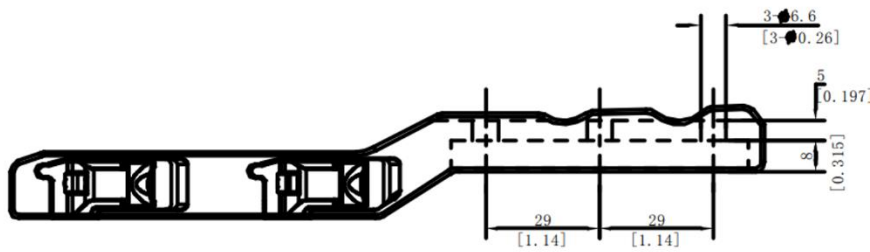

Unit: mm [Inch]

Accessories

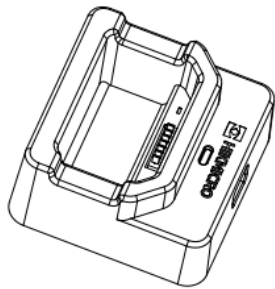

Battery Charger (x1)

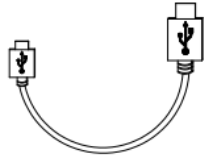

Type-C Cable (x1)

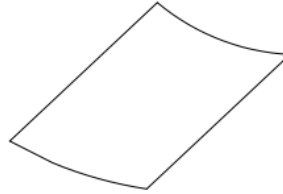

Lint-free Cloth (x1)

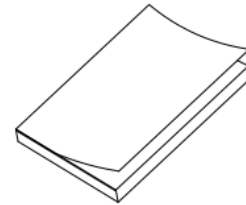

Quick Start Guide (x1)

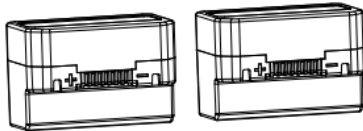

Battery (x2)

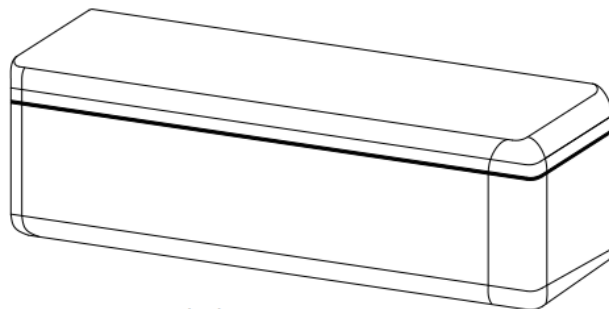

Bag (x1)

AVISO DE CONFORMIDADE: Os produtos da série térmica podem estar sujeitos a controlos de exportação em vários países ou regiões, incluindo, entre outros, os Estados Unidos, União Europeia, Reino Unido e/ou outros países membros do Acordo de Wassenaar. Consulte o seu especialista legal ou de conformidade profissional ou as autoridades governamentais locais para quaisquer requisitos de licença de exportação necessários caso pretenda transferir, exportar ou reexportar os produtos da série térmica entre diferentes países.



HIKMICRO SIGHT



HIKMICRO Outdoor hikmicro_outdoor HIKMICRO Outdoor HIKMICRO info@hikmicrotech.com <http://hikmicrotech.com/en>

Room 313, Unit B, Building 2, 399 Danfeng Road, Xixing Subdistrict, Binjiang District, Hangzhou, Zhejiang
@hangzhou microimage software co.,Ltd .2020 | data subject to change without notice!