



THUNDER TQ35 2.0

Visor de imagen térmica

El visor de imagen térmica HIKMICRO THUNDER TQ35 2.0 tiene un detector térmico de 640 × 512 y una pantalla OLED de 1024 × 768. La alta sensibilidad térmica garantiza un reconocimiento de detalles perfecto incluso en las condiciones climáticas más duras cuando el objeto y el fondo tienen una diferencia de temperatura mínima. Con un tiempo de operación extendido, el visor se aplica principalmente a escenarios como senderismo, caza, búsqueda y rescate.

CARACTERÍSTICAS

- Resolución de 640× 512 con sensor de 12 μm
- Módulo térmico de alta sensibilidad NETD ≤ 20 mK (25 °C, F# = 1,0)
- Pantalla OLED de 0,39 pulgadas con resolución de 1024 × 768
- Soporta brillo de imagen y ajuste de tono
- Hasta 6,5 horas de funcionamiento continuo
- Batería de iones de litio reemplazable y recargable
- Soporta grabación activada por audio y retroceso
- Alta resistencia a los golpes de hasta 1000 g/0,4 ms
- Distancia de observación hasta 1800 m

ESPECIFICACIONES

MÓDULO TÉRMICO	
SENSOR DE IMAGEN	Matrices de plano focal no refrigeradas
RESOLUCIÓN MÁX.	640 × 512
VELOCIDAD DE FOTOGRAMAS	50 Hz
INTERVALO DE PÍXELES	12 µm
NETD	menos de 20 mK (25°C, F# = 1,0)
LENTE (DISTANCIA FOCAL)	35 mm
PERILLA DE ENFOQUE	Sí
RANGO DE DETECCIÓN	1800 metros
DISTANCIA MÍNIMA DE ENFOQUE	2 m
ABERTURA	F1.0
AUMENTOS	1,82 ×
CAMPO DE VISIÓN (H × V), GRADOS/M @100 M	12,52° × 10,03°/21,94 m × 17,55 m
VISUALIZACIÓN DE IMÁGENES	
MONITOR	1024 × 768, 0,39 pulgadas, OLED
PALETAS	Black Hot, White Hot, Red Hot, Fusion
MODO FFC (CORRECCIÓN DE CAMPO PLANO)	Corrección automática, manual, externa
ALUMNO DE SALIDA	6 mm
ALIVIO OCULAR	45 mm
DIOPTRÍAS (RANGO)	-5 D a 5 D
AJUSTE DE BRILLO	Sí
AJUSTE DE TONO	Frío, Cálido
SISTEMA	
GRABAR VIDEO	Grabación de vídeo integrada
CAPTURAR INSTANTÁNEA	Sí
DIGITAL ZOOM	1x, 2x, 4x, 8x
MODO DE ESPERA	Sí
ALMACENAMIENTO	EMMC integrado (16 GB)
PIP	Sí
DPC	Sí
PUNTO DE ACCESO	Sí

PISTA CALIENTE	Sí
MEDICIÓN DE DISTANCIA	Sí
GRABACIÓN DE ACTIVACIÓN POR RETROCESO	Sí
GRABACIÓN DE AUDIO	Sí
RETROCESO MÁX.	1000 g/0,4 ms
FUENTE DE ALIMENTACIÓN	
TIPO DE BATERÍA	Batería de iones de litio reemplazable y recargable
TIEMPO DE FUNCIONAMIENTO DE LA BATERÍA	≥ 6,5 h (25°C, con el punto caliente desactivado)
FUENTE ALIMENTACIÓN TIPO C	5 VCC, 2 ASsoporta fuente de alimentación externa
GENERAL	
NIVEL DE PROTECCIÓN	IP67
DIMENSIÓN	221,14 mm × 67,4 mm × 68,04 mm
PESO	515 g sin batería
TEMPERATURA DE TRABAJO	-30 °C a +55 °C (de -22 °F a 131 °F)

MODELO

HM-TR56-35S1G/W-TQ35 2.0

DIMENSIONES

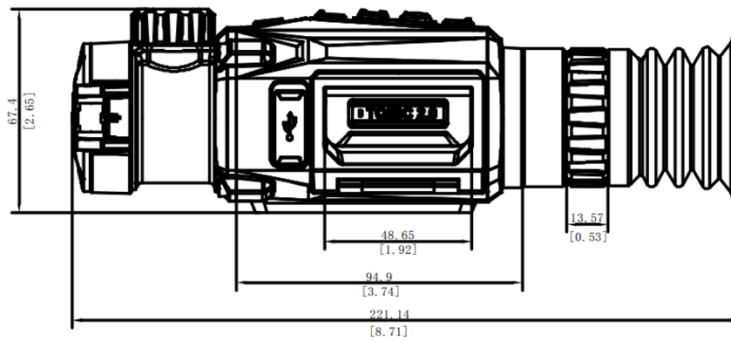
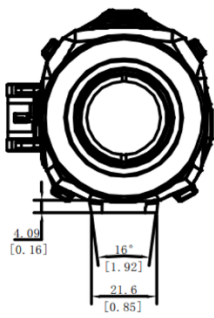
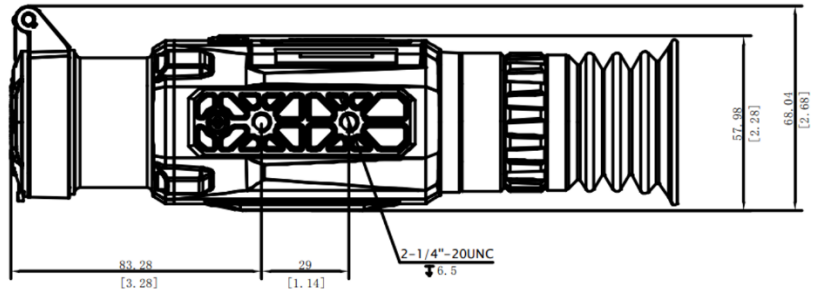

Unit: mm [Inch]

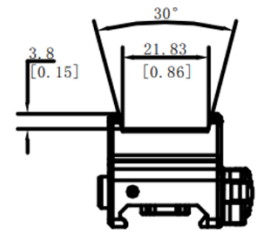
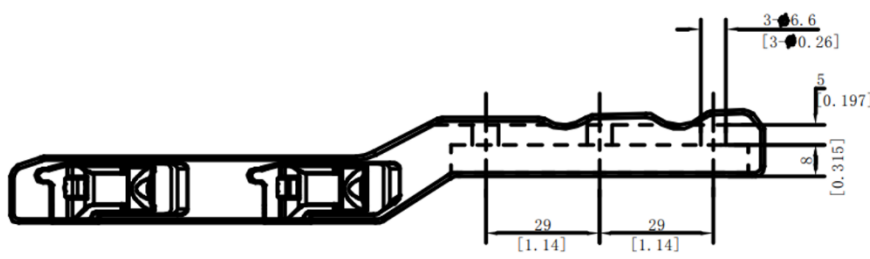

Unidad: mm [Pulgada]

ACCESORIOS

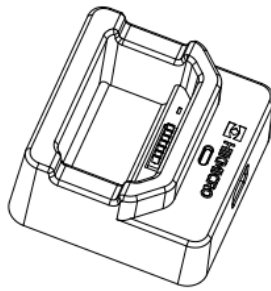

Battery Charger (x1)

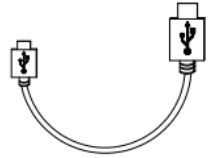

Type-C Cable (x1)

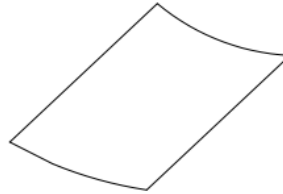

Lint-free Cloth (x1)

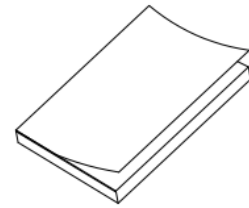

Quick Start Guide (x1)

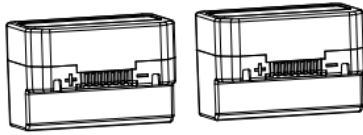

Battery (x2)



Bag (x1)

AVISO DE CUMPLIMIENTO: Los productos de la serie térmica pueden estar sujetos a controles de exportación en varios países o regiones, incluidos, entre otros, los Estados Unidos, la Unión Europea, el Reino Unido y / u otros países miembros del Acuerdo de Wassenaar. Consulte a su experto legal o de cumplimiento profesional o a las autoridades gubernamentales locales para conocer los requisitos de licencia de exportación necesarios si tiene la intención de transferir, exportar o reexportar los productos de la serie térmica entre diferentes países.



This section promotes the HIKMICRO SIGHT mobile application. It includes the app's icon, which is a black square with a white stylized 'H' and a green eye-like shape. Next to it is a smartphone displaying the app's interface. Below the icon is the text "HIKMICRO SIGHT". To the right are two QR codes for downloading the app, with "Download on the App Store" and "GET IT ON Google Play" labels above them.

Three green shield-shaped icons representing product specifications: "BATTERY 1 YEAR", "FULL PRODUCT 3 YEARS", and "DETECTOR 10 YEARS". Each shield has a star at the bottom.

HIKMICRO Outdoor hikmicro_outdoor HIKMICRO Outdoor HIKMICRO info@hikmicrotech.com <http://hikmicrotech.com/en>

room 313, unit B, building 2, 399 danfeng road, xixing subdistrict, binjiang district, hangzhou, zhejiang
@hangzhou microimage software co., Ltd .2020 | data subject to change without notice!