



HIKMICRO

Portable Power Station G300

Quick Start Guide



Contact Us

Portable Power Station G300	English	1
Tragbares Kraftwerk G300	Deutsch	2
Station de charge portable G300	Français	4
Estación eléctrica portátil G300	Español	6
Bateria portátil G300	Português	7
Generatore di corrente portatile G300	Italiano	9
Přenosná napájecí stanice G300	Čeština	11
Prenosná napájacia stanica G300	Slovenčina	13
Przenośna stacja zasilania G300	Polski	14
Hordozható töltőállomás G300	Magyar	16
Stație de alimentare portabilă G300	Română	18
Преносима електрическа станция G300	Български	20
Draagbaar power station G300	Nederlands	22
Bærbar strømstation G300	Dansk	23
Portabel strømstasjon G300	Norsk	25
Kannettava virta-asema G300	Suomi	27
Bärbar kraftstation G300	Svenska	28
Портативная зарядная станция G300	Русский	30
Taşınabilir Güç İstasyonu G300	Türkçe	32
ポータブル電源 G300	日本語	34
휴대용 발전기 G300	한국어	36
可攜式電站 G300	繁體中文	37

A

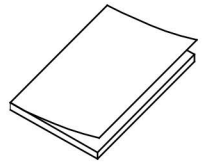

B



C

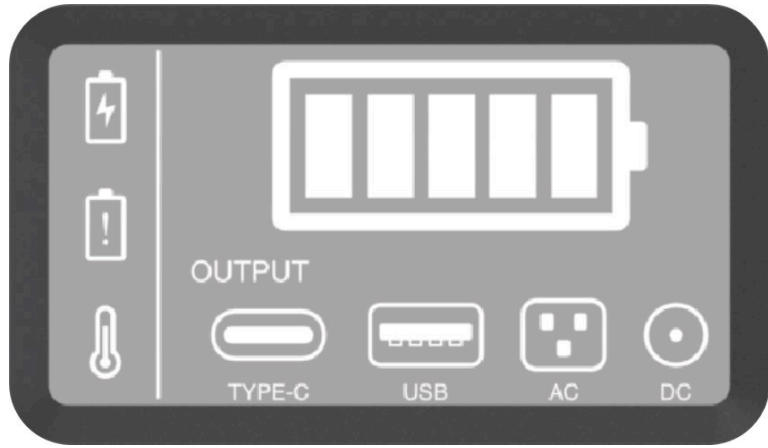

D

D.1

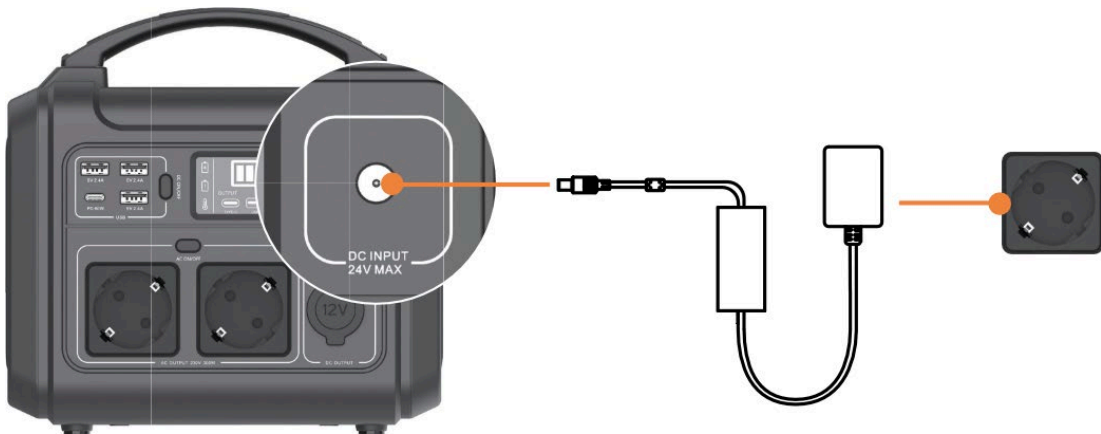

D.2

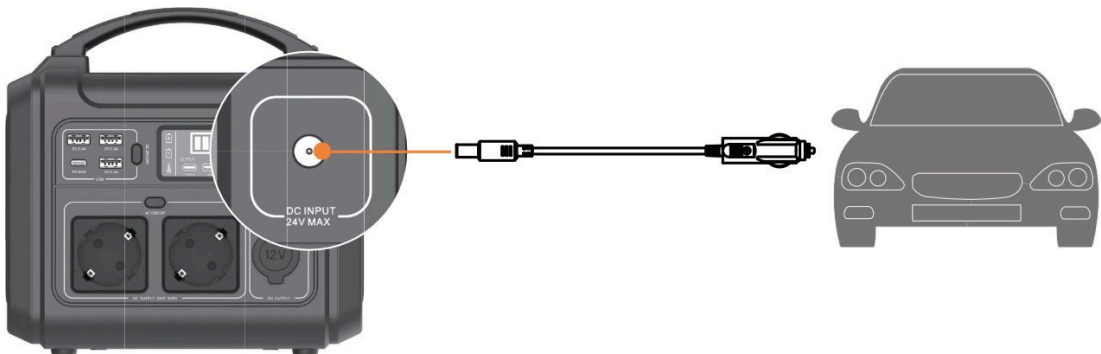

D.3

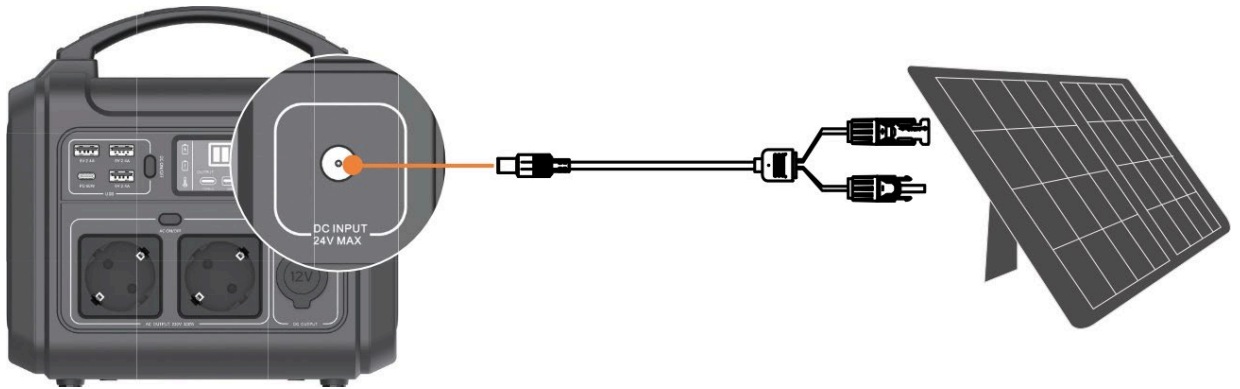

D.4

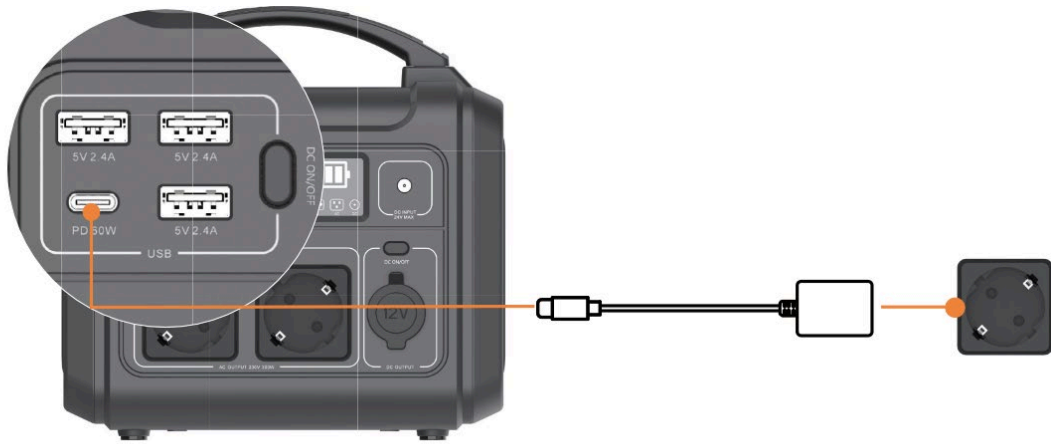

E

E.1

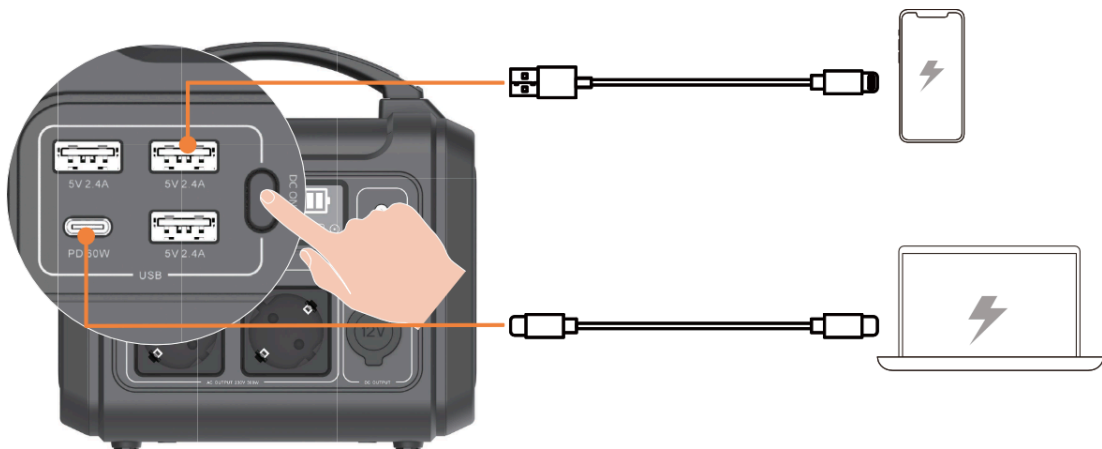

E.2

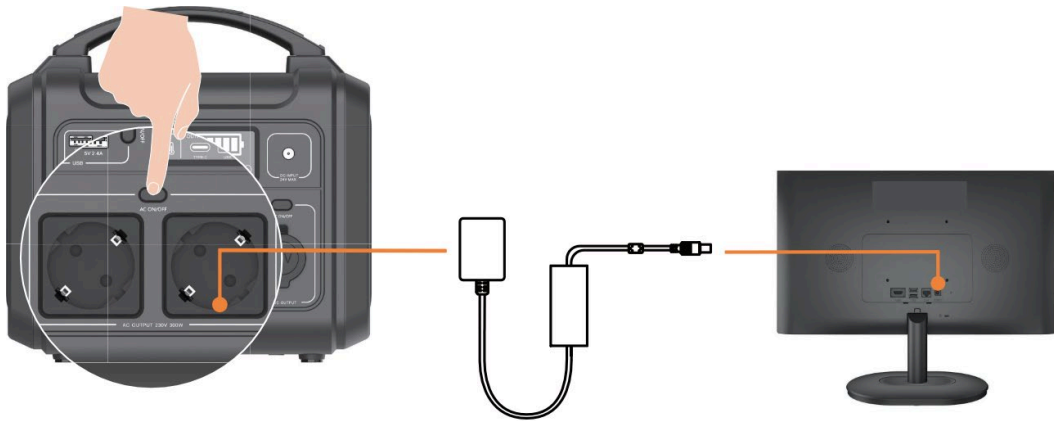

E.3

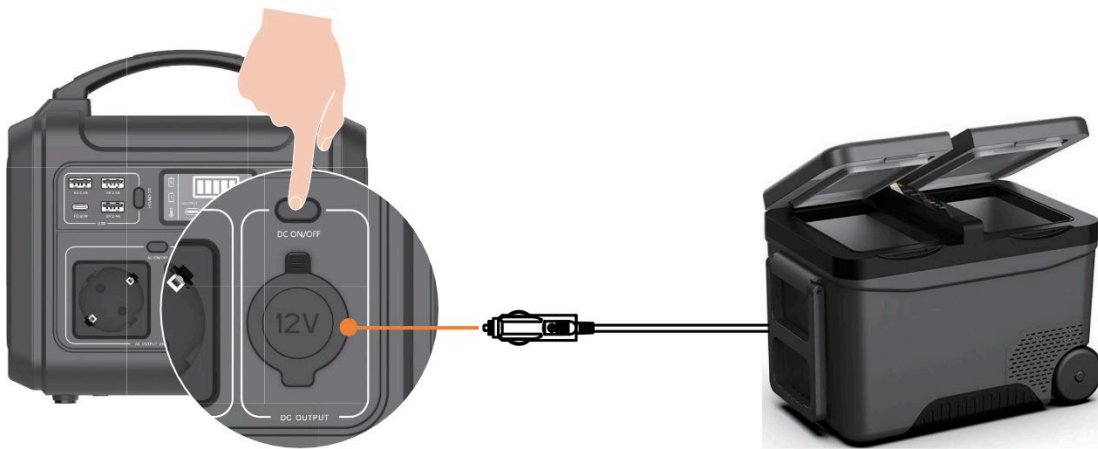

F



A. Package Contents









Portable Power Station × 1, AC Adapter × 1, Car Charging Cable × 1, Solar Panel Charging Cable × 1, Quick Start Guide × 1

B. Appearance

- | | | |
|-----------------------|-----------------------|------------------------------|
| ① USB-A Output Button | ⑤ AC 230 V Output × 2 | ⑨ DC Output Button |
| ② USB-A Output × 3 | ⑥ Handle | ⑩ Car Socket Charging Output |
| ③ USB-C Input/Output | ⑦ LCD Display | ⑪ LED Light Button |
| ④ AC Output Button | ⑧ DC Input | ⑫ LED Light |

* The sockets on the device may vary. The actual product prevails.

C. LCD Screen Guide

	Charging.
	Under voltage, over voltage, short circuit, or over current protection.
	The power station is charged or discharged at a high temperature. * Stop using the power station and leave it to cool down until the icon disappears.
 TYPE-C	There is charging or discharging at the USB-C port.
 USB	The USB output port is turned on. * If there is no charging at this port in 30 seconds, the icon disappears automatically.
 AC	The AC output port is turned on.
 DC	The DC output port is turned on.
	Battery level.
OUTPUT	Any output port is turned on.

D. Recharging Power Station

D.1. Power adapter recharging: Connect to a wall outlet with the AC adapter (included).

D.2. Car recharging: Connect to a car's output port with the car charging cable (included).

D.3. Solar panel recharging: Connect to a solar panel with the solar panel charging cable (included).

D.4. USB-C recharging: Connect to a wall outlet with a USB-C power adapter (not included).

Note

The battery loses its charge during transportation and storage. Before using the power station for the first time, it is recommended to fully charge the power station.

E. Charging Your Devices

E.1. USB charging: Turn on USB-A and USB-C output and connect your devices to the USB output ports.

E.2. AC charging: Turn on the DC output and connect your devices to the AC output ports.

E.3. Car socket charging: Turn on DC output and connect your devices to the car socket charging output port.

F. Light

Press once	Turn on the light.
Press again up to twice	Switch brightness.
Press again	Turn off the light.

Power Distribution Form & Troubleshooting



Deutsch

A. Lieferumfang









Tragbares Kraftwerk × 1, Netzadapter × 1, Autoladekabel × 1, Solarmodul-Ladekabel × 1, Kurzanleitung × 1

B. Aufbau

- | | | |
|-------------------------|------------------------|------------------------------|
| ① USB-A Ausgangstaste | ⑤ AC 230 V Ausgang × 2 | ⑨ DC-Ausgangstaste |
| ② USB-A Ausgang × 3 | ⑥ Handgriff | ⑩ Auto Steckdose Ladeausgang |
| ③ USB-C Eingang/Ausgang | ⑦ LCD-Anzeige | ⑪ LED-Lichttaste |
| ④ AC-Ausgangstaste | ⑧ DC-Eingang | ⑫ LED-Licht |

* Die Steckdosen am Gerät können variieren. Das eigentliche Produkt hat Vorrang.

C. LCD-Bildschirm-Anleitung

	Ladezyklus.
	Unterspannungs-, Überspannungs-, Kurzschluss- oder Überstromschutz.
	Das Kraftwerk wird bei hoher Temperatur geladen oder entladen. <i>* Verwenden Sie das Kraftwerk nicht mehr und lassen Sie es abkühlen, bis das Symbol verschwindet.</i>
 TYPE-C	Am USB-C-Anschluss wird geladen oder entladen.
 USB	Der USB-Ausgangsanschluss ist eingeschaltet. <i>* Wenn an diesem Anschluss innerhalb von 30 Sekunden kein Ladevorgang stattfindet, wird das Symbol automatisch ausgeblendet.</i>
 AC	Der AC-Ausgangsanschluss ist eingeschaltet.
 DC	Der DC-Ausgangsanschluss ist eingeschaltet.
	Batteriestand.
OUTPUT	Jeder beliebige Ausgang ist eingeschaltet.

D. Kraftwerk zum Aufladen

D.1. Aufladen des Stromadapters: Schließen Sie das Gerät mit dem mitgelieferten Netzadapter an eine Steckdose an.

D.2. Aufladen mit einem Auto: Schließen Sie das Gerät mit dem Autoladekabel (im Lieferumfang enthalten) an den Ausgang eines Autos an.

D.3. Aufladen mit Solarmodul: Schließen Sie das Gerät mit dem Solarmodul-Ladekabel (im Lieferumfang enthalten) an ein Solarmodul an.

D.4. Aufladen über USB-C: Schließen Sie das Gerät mit einem USB-C-Netzadapter (nicht im Lieferumfang enthalten) an eine Wandsteckdose an.

Hinweis

Der Akku verliert während des Transports und der Lagerung seine Ladung. Es wird empfohlen, das Kraftwerk vor der ersten Benutzung vollständig aufzuladen.

E. Aufladen Ihrer Geräte

E.1. USB-Laden: Schalten Sie den USB-A und USB-C Ausgang ein und schließen Sie Ihre Geräte an die USB-Ausgänge an.

E.2. AC-Laden: Schalten Sie den DC-Ausgang ein und schließen Sie Ihre Geräte an die AC-Ausgänge an.

E.3. Laden über Autosteckdose: Schalten Sie den DC-Ausgang ein und schließen Sie Ihre Geräte an den Ladeausgang der Steckdose an.

F. Licht

Drücken Sie einmal	Schalten Sie das Licht ein.
Drücken Sie erneut bis zu zweimal	Wechseln Sie die Helligkeit.
Drücken Sie erneut	Schalten Sie das Licht aus.

Stromverteilung Form und Fehlersuche



Français

A. Contenu de l'emballage

1 station de charge portable, 1 adaptateur secteur, 1 câble de l'allume-cigare, 1 câble de charge pour panneau solaire, 1 guide de démarrage rapide





B. Apparence

- ① Bouton de sortie USB-A
- ② 3 sorties USB-A
- ③ Entrée/sortie USB-C
- ④ Bouton de sortie CA
- ⑤ 2 sorties de 230 V CA
- ⑥ Poignée
- ⑦ Écran LCD
- ⑧ Entrée CC
- ⑨ Bouton de sortie CC
- ⑩ Sortie de chargement prise voiture
- ⑪ Bouton d'éclairage LED
- ⑫ Éclairage LED

* Les prises de l'appareil peuvent varier. Le produit réel prévaut.

C. Guide de l'écran LCD

	Chargement en cours.
	Protection contre les sous-tensions, les surtensions, les courts-circuits ou les surintensités.
	La station de charge est chargée ou déchargée à une température élevée. <i>* Cessez d'utiliser la centrale électrique et laissez-la refroidir tant que l'icône ne disparaît pas.</i>
	Le port USB-C est en cours de charge ou de décharge.

 USB	Le port de sortie USB est activé. <i>* Si ce port ne présente aucune charge dans les 30 secondes, l'icône disparaît automatiquement.</i>
 AC	Le port de sortie CA est activé.
 DC	Le port de sortie CC est activé.
	Niveau de batterie.
OUTPUT	Un port de sortie est activé.

D. Rechargement de la station de charge

D.1. Rechargement par adaptateur secteur : branchez à une prise murale à l'aide de l'adaptateur secteur (inclus).

D.2. Rechargement par allume-cigare : connectez à un port de sortie de voiture à l'aide du câble de l'allume-cigare (inclus).

D.3. Rechargement par panneau solaire : connectez à un panneau solaire à l'aide du câble de chargement par panneau solaire (inclus).

D.4. Rechargement USB-C : branchez à une prise murale à l'aide de l'adaptateur secteur USB-C (non inclus).

Remarque

La batterie perd sa charge lors du transport et du stockage. Avant d'utiliser la station de charge pour la première fois, il est recommandé de la charger complètement.

E. Recharge de vos appareils

E.1. Charge USB : activez les sorties USB-A et USB-C, puis connectez vos appareils aux ports de sortie USB.

E.2. Charge AC : activez la sortie CC et connectez vos appareils aux ports de sortie CA.

E.3. Chargement prise voiture : activez la sortie CC, puis connectez vos appareils aux ports de sortie de chargement prise voiture.

F. Lumière

Appuyer une fois	L'éclairage s'allume.
Appuyer une deuxième fois	La luminosité change.
Appuyer à nouveau	L'éclairage s'éteint.

Formulaire de distribution d'électricité et dépannage



Español

A. Contenido del paquete

1 x estación eléctrica portátil, 1 x adaptador de CA, 1 x cable de carga para coche, 1 x cable de carga para panel solar, 1 x Guía de inicio rápido

B. Apariencia

- ① Botón de salida USB-A
- ② 3 x Salida USB-A
- ③ Entrada/Salida USB-C
- ④ Botón de salida de CA
- ⑤ 2 x salida de 230 V CA
- ⑥ Mango
- ⑦ Pantalla LCD
- ⑧ Entrada de CC
- ⑨ Botón de salida de CC
- ⑩ Salida de carga desde la toma del automóvil
- ⑪ Botón de luz LED
- ⑫ Luz LED

* Las tomas del dispositivo pueden variar. El producto real prevalecerá.

C. Guía de la pantalla LCD

	cargando.
	Protección contra baja tensión, sobretensión, cortocircuito o sobrecorriente.
	La estación eléctrica se carga o descarga a alta temperatura. <i>* Deje de utilizar la estación eléctrica hasta que se enfríe y el icono desaparezca.</i>
	Existe carga o descarga en el puerto USB-C.
	El puerto de salida USB está encendido. <i>* Si no hay ninguna carga en este puerto en 30 segundos, el icono desaparecerá automáticamente.</i>
	El puerto de salida de CA está encendido.
	El puerto de salida de CC está encendido.
	Nivel de batería.
OUTPUT	Se enciende cualquier puerto de salida.

D. Recarga de la estación eléctrica

- D.1.** Recarga mediante el adaptador de corriente: conéctela a una toma de corriente utilizando el adaptador de CA (incluido).
- D.2.** Recarga desde el vehículo: conéctela a la toma eléctrica del vehículo mediante el cable de carga para vehículos (incluido).
- D.3.** Recarga con una placa solar: conéctela a un panel solar mediante el cable de carga para panel solar (incluido).
- D.4.** Recarga desde puerto USB-C: conéctela a una toma de corriente utilizando un adaptador de corriente USB-C (no incluido).

Nota

La batería se descarga durante el transporte y el almacenamiento. Antes de usar la estación eléctrica por primera vez, es recomendable cargarla completamente.

E. Carga de dispositivos

- E.1.** Carga desde USB: encienda la salida USB-A y USB-C y conecte los dispositivos a los puertos de salida USB.
- E.2.** Carga desde CA: encienda la salida de CC y conecte los dispositivos a los puertos de salida de CA.
- E.3.** Carga desde la toma del vehículo: encienda la salida de CC y conecte los dispositivos al puerto de salida de carga de la toma del vehículo.

F. Luz

Pulsar una vez	Enciende la luz.
Pulsar de nuevo dos veces	Cambia la intensidad.
Pulsar de nuevo	Apaga la luz.

Formulario de distribución de energía y resolución de problemas



Português

A. Conteúdo da embalagem









1 × Bateria portátil, 1 × Adaptador de CA, 1 × Cabo de carregamento de automóvel, 1 × Cabo de carregamento de painel solar, 1 × Guia de início rápido

B. Aspeto

- | | | |
|------------------------|----------------------|--|
| ① Botão da saída USB-A | ⑤ 2 × Saída CA 230 V | ⑨ Botão da saída CC |
| ② 3 × Saída USB-A | ⑥ Pega | ⑩ Saída de carregamento da tomada do automóvel |
| ③ Entrada/saída USB-C | ⑦ Visor LCD | ⑪ Botão da luz LED |
| ④ Botão da saída CA | ⑧ Entrada CC | ⑫ Luz LED |

*As tomadas no dispositivo podem variar. O produto real prevalece.

C. Guia do ecrã LCD

	A carregar.
	Proteção contra subtensão, sobretensão, curto-circuito ou sobrecorrente.
	A bateria está a carregar ou a descarregar a alta temperatura. <i>*Pare de utilizar a bateria e deixe-a arrefecer até o ícone desaparecer.</i>
 TYPE-C	Há carga ou descarga na porta USB-C.
 USB	A porta de saída USB está ligada. <i>*Se não houver carga nesta porta dentro de 30 segundos, o ícone desaparece automaticamente.</i>
 AC	A porta de saída CA está ligada.
 DC	A porta de saída CC está ligada.
	Nível da bateria.
OUTPUT	Uma porta de saída está ligada.

D. Carregar a bateria

D.1. Carregar através do adaptador de alimentação: Ligue a uma tomada elétrica com o adaptador de CA (incluído).

D.2. Carregar através do automóvel: Ligue à porta da saída de um automóvel com o cabo de carregamento do automóvel (incluído).

D.3. Carregamento através de painel solar: Ligue a um painel solar com o cabo de carregamento de painel solar (incluído).

D.4. Carregar através de USB-C: Ligue a uma tomada elétrica com um adaptador de alimentação USB-C (não incluído).

Nota

A bateria perde carga durante o transporte e o armazenamento. Antes de utilizar a bateria pela primeira vez, recomenda-se que a carregue completamente.

E. Carregar os seus dispositivos

E.1. Carregar através de USB: Ligue as saídas USB-A e USB-C e ligue os seus dispositivos às portas de saída USB.

E.2. Carregar através de CA: Ligue a saída CC e ligue os seus dispositivos às portas de saída CA.

E.3. Carregar através da tomada do automóvel Ligue a saída CC e ligue os seus dispositivos à porta de saída de carregamento da tomada do automóvel.

F. Luz

Premir uma vez	Liga a luz.
Premir novamente até duas vezes	Muda a luminosidade.
Premir novamente	Desliga a luz.

Forma da distribuição de potência e Resolução de problemas



Italiano

A. Contenuto della confezione

Generatore di corrente portatile 1 pz., adattatore CA 1 pz., cavo di ricarica per auto 1 pz., cavo di ricarica per pannelli solari 1 pz., guida introduttiva 1 pz.

B. Aspetto







- | | | |
|-------------------------|-----------------------|------------------------------|
| ① Pulsante uscita USB-A | ⑤ Uscita CA 230 V (2) | ⑨ Pulsante uscita CC |
| ② Uscita USB-A (3) | ⑥ Maniglia | ⑩ Uscita ricarica presa auto |
| ③ Ingresso/uscita USB-C | ⑦ Display LCD | ⑪ Pulsante luce LE |
| ④ Pulsante uscita CA | ⑧ Ingresso CC | ⑫ Luce LED |

* Le prese sul dispositivo possono variare. Fare riferimento al dispositivo effettivo in uso.

C. Guida allo schermo LCD



ricarica in corso.

	Protezione da sottotensione, sovratensione, cortocircuito o sovracorrente.
	Il generatore di corrente portatile viene caricato o scaricato ad alta temperatura. <i>* Quando appare questa icona, interrompere l'uso del generatore di corrente e lasciarlo raffreddare fino a quando l'icona non scompare.</i>
 TYPE-C	La porta USB-C è in carica o in scarica.
 USB	La porta di uscita USB è accesa. <i>* Se non viene effettuata alcuna ricarica entro 30 secondi, l'icona scompare in automatico.</i>
 AC	La porta di uscita CA è accesa.
 DC	La porta di uscita CC è accesa.
	Livello della batteria.
OUTPUT	Tutte le porte di uscita sono accese.

D. Ricarica del generatore di corrente

D.1. Ricarica con l'adattatore di alimentazione: collegare a una presa a muro con l'adattatore CA (in dotazione).

D.2. Ricarica tramite la presa accendisigari: collegare a una porta di uscita dell'auto con il cavo di ricarica per auto (in dotazione).

D.3. Ricarica tramite pannello solare: collegare a un pannello solare con il cavo di ricarica per pannello solare (in dotazione).

D.4. Ricarica tramite porta USB-C: collegare a una presa a muro con un adattatore di alimentazione USB-C (non in dotazione).

Nota

La batteria perde la carica durante il trasporto e lo stoccaggio. Prima di utilizzare la batteria la prima volta, si consiglia di caricarla completamente.

E. Carica dei dispositivi

E.1. Carica tramite USB: accendere le uscite USB-A e USB-C e collegare i dispositivi alle porte di uscita USB.

E.2. Carica con corrente alternata: accendere l'uscita CC e collegare i dispositivi alle porte di uscita CA.

E.3. Ricarica tramite presa accendisigari: Attivare l'uscita CC e collegare i dispositivi alla porta accendisigari dell'auto.

F. Luce

Premere una volta	Per accendere la luce.
Premere nuovamente fino a due volte	Per impostare la luminosità.
Premere di nuovo	Per spegnere la luce.

Schema di distribuzione della corrente e risoluzione dei problemi



Čeština

A. Obsah balení

1× přenosná napájecí stanice, 1× adaptér střídavého proudu, 1× nabíjecí kabel do auta, 1× kabel pro nabíjení solárním panelem, 1× stručný návod k použití



B. Vzhled

- | | | |
|--------------------------------------|---|--|
| ① Tlačítko výstupu USB-A | ⑤ 2× výstup střídavého proudu s napětím 230 V | ⑨ Tlačítko výstupu stejnosměrného proudu |
| ② 3× výstup USB-A | ⑥ Rukojeť | ⑩ Výstup nabíjení z automobilové zásuvky |
| ③ Vstup/výstup USB-C | ⑦ Monitor LCD | ⑪ Tlačítko osvětlení LED |
| ④ Tlačítko výstupu střídavého proudu | ⑧ Vstup stejnosměrného proudu | ⑫ Osvětlení LED |

* Zásuvky na zařízení se mohou lišit. Záleží na skutečném vzhledu výrobku.

C. Příručka pro obrazovku LCD

	Nabíjení.
	Ochrana proti podpětí, přepětí, zkratu nebo nadproudu.
	Napájecí stanice se nabíjí nebo vybíjí při vysoké teplotě. * Přestaňte napájecí stanici používat a nechte ji vychladnout, dokud ikona nezmizí.
	Na portu USB-C probíhá nabíjení nebo vybíjení.
	Výstupní port USB je zapnutý. * Nedojde-li během 30 sekund na tomto portu k žádnému nabíjení, ikona automaticky zmizí.

 AC	Výstupní port střídavého proudu je zapnutý.
 DC	Výstupní port stejnosměrného proudu je zapnutý.
	Úroveň nabití baterie.
OUTPUT	Nějaký výstupní port je zapnutý.

D. Dobíjení napájecí stanice

D.1. Nabíjení pomocí napájecího adaptéru: Připojte k síťové zásuvce pomocí adaptéru střídavého proudu (je součástí dodávky).

D.2. Dobíjení automobilem: Připojte k portu výstupu automobilu pomocí nabíjecího kabelu do auta (je součástí dodávky).

D.3. Dobíjení solárním panelem: Připojte k solárnímu panelu pomocí kabelu pro nabíjení solárním panelem (je součástí dodávky).

D.4. Dobíjení pomocí USB-C: Připojte k síťové zásuvce pomocí napájecího adaptéru USB-C (není součástí dodávky).

Poznámka

Během přepravy a skladování se baterie vybíjí. Před prvním použitím napájecí stanice se doporučuje napájecí stanici plně nabít.

E. Nabíjení zařízení

E.1. Nabíjení přes USB: Zapněte výstup USB-A a USB-C a připojte zařízení k výstupním portům USB.

E.2. Nabíjení střídavým proudem: Zapněte výstup stejnosměrného proudu a připojte zařízení k výstupním portům střídavého proudu.

E.3. Nabíjení z automobilové zásuvky: Zapněte výstup stejnosměrného proudu a připojte zařízení k portům výstupu nabíjení z automobilové zásuvky.

F. Světlo

Jedno stisknutí	Zapnutí světla.
Opětovné stisknutí (maximálně dvakrát)	Přepínání jasu.
Opětovné stisknutí	Vypnutí světla.

Formulár pro distribuci energie a řešení problémů



Slovenčina

A. Obsah balenia









Prenosná napájacia stanica × 1, adaptér AC × 1, nabíjací kábel do auta × 1, nabíjací kábel na solárny panel × 1, stručná úvodná príručka × 1

B. Vzhľad

- | | | |
|--------------------------|-----------------------|---|
| ① Tlačidlo výstupu USB-A | ⑤ Výstup AC 230 V × 2 | ⑨ Tlačidlo výstupu DC |
| ② Výstup USB-A × 3 | ⑥ Rukoväť | ⑩ Výstup na nabíjanie z automobilovej zásuvky |
| ③ Vstup/výstup USB-C | ⑦ Displej LCD | ⑪ Tlačidlo osvetlenia LED |
| ④ Tlačidlo výstupu AC | ⑧ DC vstup | ⑫ Osvetlenie LED |

*Zásuvky na zariadení sa môžu líšiť. Prednosť má skutočný produkt.

C. Sprievodca obrazovkou LCD

	Prebieha nabíjanie.
	Ochrana proti podpätiu, prepätiu, skratu alebo nadmernému prúdu.
	Napájacia stanica sa nabíja alebo vybíja pri vysokej teplote. <i>*Prestaňte napájaciu stanicu používať a nechajte ju vychladnúť, až kým ikona nezmizne.</i>
 TYPE-C	Dochádza k nabíjaniu alebo vybíjaniu na porte USB-C.
 USB	Výstupný port USB je zapnutý. <i>*Ak na tomto porte nedochádza k nabíjaniu počas 30 sekúnd, ikona automaticky zmizne.</i>
 AC	Výstupný port AC je zapnutý.
 DC	Výstupný port DC je zapnutý.
	Úroveň nabitia batérie.
OUTPUT	Niektorý výstupný port je zapnutý.

D. Dobíjanie napájacej stanice

D.1. Dobíjanie napájacieho adaptéra: Pripojte adaptér AC (je súčasťou dodávky) k sieťovej zásuvke.

D.2. Dobíjanie v aute: Pripojte k výstupnému portu auta pomocou nabíjacieho kábla do auta (je súčasťou dodávky).

D.3. Dobíjanie solárnym panelom: Pripojte k solárnemu panelu pomocou nabíjacieho kábla na solárny panel (je súčasťou dodávky).

D.4. Dobíjanie cez USB-C: Pripojte do elektrickej zásuvky pomocou napájacieho adaptéra USB-C (nie je súčasťou dodávky).

Poznámka

Batéria sa počas prepravy a skladovania vybíja. Pred prvým použitím napájacej stanice sa odporúča napájaciu stanicu úplne nabiť.

E. Nabíjanie zariadení

E.1. Nabíjanie cez USB: Zapnite výstup USB-A a USB-C a pripojte zariadenia k výstupným portom USB.

E.2. Nabíjanie AC: Zapnite výstup DC a pripojte zariadenia k výstupným portom AC.

E.3. Nabíjanie z automobilovej zásuvky: Zapnite výstup DC a pripojte zariadenia k výstupnému portu nabíjania z automobilovej zásuvky.

F. Osvetlenie

Jedno stlačenie	Zapnutie osvetlenia.
Opätovné stlačenie (dvakrát)	Prepnutie jasu.
Opätovné stlačenie	Vypnutie osvetlenia.

Tabuľka distribúcie napájania a riešenie problémov



Polski

A. Zawartość pakietu z produktem

Przenośna stacja zasilania (1 szt.), zasilacz AC (1 szt.), przewód do ładowania przy użyciu gniazda zapalniczki samochodowej (1 szt.), przewód do ładowania przy użyciu panelu









fotowoltaicznego (1 szt.), Skrócony podręcznik użytkownika (1 szt.)

B. Elementy urządzenia

- | | | |
|-------------------------------|-----------------------------|------------------------------------|
| ① Przycisk wyjścia USB typu A | ⑤ Wyjście 230 V AC (2 szt.) | ⑨ Przycisk wyjścia DC |
| ② Wyjście USB typu A (3 szt.) | ⑥ Uchwyt | ⑩ Gniazdo zapalniczki samochodowej |
| ③ Wejście/wyjście USB-C | ⑦ Wyświetlacz LCD | ⑪ Przycisk wskaźnika LED |
| ④ Przycisk wyjścia AC | ⑧ Wejście DC | ⑫ Wskaźnik LED |

* Gniazda są zależne od modelu urządzenia. Aby uzyskać więcej informacji, skorzystaj ze specyfikacji danego produktu.

C. Opis wyświetlacza LCD

	Ładowanie.
	Pod napięciem, nad napięciem, zwarcie lub zabezpieczenie nadprądowe.
	Wysoka temperatura stacji zasilania podczas ładowania lub pobierania energii. <i>* Przerwij korzystanie ze stacji zasilania i poczekaj na jej ochłodzenie do chwili, gdy ta ikona zostanie wyłączona.</i>
 TYPE-C	Trwa ładowanie lub pobieranie energii przy użyciu złącza USB-C.
 USB	Włączono złącze wyjściowe USB. <i>* Jeżeli ładowanie przy użyciu tego złącza nie rozpocznie się w ciągu 30 sekund, ikona zostanie automatycznie wyłączona.</i>
 AC	Włączono złącze wyjściowe AC.
 DC	Włączono złącze wyjściowe DC.
	Poziom naładowania baterii.
OUTPUT	Włączono dowolne złącze wyjściowe.

D. Ładowanie baterii stacji zasilania

D.1. Ładowanie przy użyciu zasilacza: podłącz do gniazda sieci elektrycznej przy użyciu zasilacza AC (dostarczonego w pakiecie z produktem).

D.2. Ładowanie przy użyciu gniazda zapalniczki samochodowej: podłącz do gniazda zapalniczki samochodowej odpowiednim przewodem (dostarczonym w pakiecie z produktem).

D.3. Ładowanie przy użyciu panelu fotowoltaicznego: podłącz do panelu fotowoltaicznego odpowiednim przewodem (dostarczonym w pakiecie z produktem).

D.4. Ładowanie przy użyciu złącza USB-C: podłącz do gniazda sieci elektrycznej przy użyciu

zasilacza USB-C (ten zasilacz nie jest dostarczany w pakiecie z produktem).

Uwaga

Bateria ulega rozładowaniu podczas transportu i przechowywania. Przed pierwszym użyciem stacji zasilania należy całkowicie naładować jej baterię.

E. Ładowanie lub zasilanie urządzeń

E.1. Ładowanie lub zasilanie przy użyciu złączy USB: włącz wyjście USB typu A i USB-C, a następnie podłącz urządzenia do odpowiednich złączy wyjściowych USB.

E.2. Ładowanie lub zasilanie AC: włącz wyjście AC i podłącz urządzenia do odpowiednich złączy.

E.3. Ładowanie lub zasilanie przy użyciu gniazda zapalniczki samochodowej: włącz wyjście DC i podłącz urządzenie do gniazda zapalniczki samochodowej.

F. Oświetlenie

Naciśnięcie	Włączenie oświetlenia
Dwukrotne naciśnięcie	Przełączenie jasności
Ponowne naciśnięcie	Wyłączenie oświetlenia

Dystrybucja zasilania i rozwiązywanie problemów



Magyar

A. A csomag tartalma

Hordozható töltőállomás 1 db, hálózati töltőkábel 1 db, autós töltőkábel 1 db, napelemes töltőkábel 1 db, gyors üzembe helyezési útmutató 1 db









B. Külső megjelenés

- | | | |
|-------------------------|--------------------------------------|-----------------------------|
| ① USB-A kimenet gomb | ⑤ 230 voltos váltóáramú kimenet 2 db | ⑨ Egyenáramú kimenet gomb |
| ② USB-A kimenet 3 db | ⑥ Fogantyú | ⑩ Autós töltőfoglat kimenet |
| ③ USB-C bemenet/kimenet | ⑦ LCD kijelző | ⑪ LED-lámpa gomb |
| ④ Váltóáramú kimenet | ⑧ Egyenáramú bemenet | ⑫ LED-lámpa |

gomb

* A készülék foglalatjai eltérőek lehetnek. A valós termék az irányadó.

C. LCD-képernyő útmutatója

	Töltés folyamatban.
	Feszültséghiány, túlfeszültség, rövidzárlat vagy túláram elleni védelem.
	A töltőállomás hőmérséklete feltöltés vagy lemerülés közben magas. <i>* Ne használja a töltőállomást és hagyja lehűlni, amíg el nem tűnik ez az ikon.</i>
 TYPE-C	Az USB-C portnál töltés vagy lemerülés észlelhető.
 USB	Az USB kimeneti port be van kapcsolva. <i>* Ha 30 másodpercen belül nem történik töltés ezen a porton, az ikon automatikusan eltűnik.</i>
 AC	A váltóáramú kimeneti port be van kapcsolva.
 DC	Az egyenáramú kimeneti port be van kapcsolva.
	Akkumulátor töltésszintje
OUTPUT	Valamely kimeneti port be van kapcsolva.

D. A töltőállomás feltöltése

D.1. Feltöltés a tápadapterrel. Csatlakoztassa a fali konnektorhoz a váltóáramú adapterrel (megtalálható a csomagban).

D.2. Autós feltöltés: Csatlakoztassa az autó kimeneti portjához az autós töltőkábellel (megtalálható a csomagban).

D.3. Napelemes feltöltés: Csatlakoztassa a napelemhez a napelemes töltőkábellel (megtalálható a csomagban).

D.4. Feltöltés USB-C porton: Csatlakoztassa a fali konnektorhoz egy USB-C hálózati adapterrel (a csomag nem tartalmazza).

Megjegyzés

Szállítás és tárolás esetén az akkumulátor veszít a töltéséből. Az erőmű első használata előtt ajánlott az erőművet teljesen feltölteni.

E. Készülékek töltése

E.1. USB töltés: Kapcsolja be az USB-A és USB-C kimeneteket és csatlakoztassa a készülékeket az USB kimeneti portokhoz.

E.2. Váltóáramú töltés: Kapcsolja be az egyenáramú kimenetet és csatlakoztassa eszközeit a váltóáramú kimeneti portokhoz.

E.3. Töltés autós foglalatról: Kapcsolja be egyenáramú kimenetet és csatlakoztassa eszközeit az autótöltő kimeneti portjához.

F. Jelzőfények

Nyomja meg egyszer	Lámpa felkapcsolása.
Nyomja meg még egyszer, legfeljebb kétszer	Fényerő módosítása.
Nyomja meg még egyszer	Lámpa kikapcsolása

Energiaelosztási úrlap és hibaelhárítás



Română

A. Conținutul pachetului

Stație de alimentare portabilă × 1, Adaptor CA × 1, Cablu de încărcare autovehicul × 1, Cablu de încărcare panou solar × 1, Ghid de pornire rapidă × 1





B. Aspect

- | | | |
|-------------------------|-----------------------|-------------------------------|
| ① Buton de ieșire USB-A | ⑤ Ieșire CA 230 V × 2 | ⑨ Buton ieșire CC |
| ② Ieșire USB-A × 3 | ⑥ Mâner | ⑩ Ieșire încărcare priză auto |
| ③ Intrare/ieșire USB-C | ⑦ Afișaj LCD | ⑪ Buton lumină LED |
| ④ Buton ieșire CA | ⑧ Intrare CC | ⑫ Lumină LED |

* Prizele de pe dispozitiv pot varia. Produsul propriu-zis are prioritate.

C. Ghid pentru ecranul LCD

	Se încarcă.
	Joasă tensiune, înaltă tensiune, scurtcircuit sau protecție la supracurent.
	Stația de alimentare se încarcă sau se descarcă la o temperatură ridicată. * Opriți utilizarea stației de alimentare și lăsați-o să se răcească până dispare pictograma.
	Are loc un proces de încărcare sau descărcare la portul USB-C.

 USB	Portul de ieșire USB este pornit. <i>* Dacă nu există încărcare la acest port în 30 de secunde, pictograma dispare automat.</i>
 AC	Portul de ieșire CA este pornit.
 DC	Portul de ieșire CC este pornit.
	Nivelul bateriei.
OUTPUT	Orice port de ieșire este pornit.

D. Reîncărcarea stației de alimentare

D.1. Reîncărcare cu adaptorul de alimentare: conectați la o priză de perete cu adaptorul CA (inclus).

D.2. Reîncărcare la autovehicul: conectați la portul de ieșire al autovehiculului cu ajutorul cablului de încărcare auto (inclus).

D.3. Reîncărcare de la panou solar: conectați la un panou solar utilizând cablul de încărcare pentru panoul solar (inclus).

D.4. Reîncărcare USB-C: conectați la o priză de perete cu adaptorul de alimentare USB-C (nu este inclus).

Notă

Bateria pierde energie în timpul transportului și depozitării. Înainte de a utiliza stația de alimentare pentru prima dată, se recomandă să încărcați complet stația de alimentare.

E. Încărcarea dispozitivelor

E.1. Încărcare USB: porniți ieșirile USB-A și USB-C și conectați dispozitivele la porturile de încărcare USB.

E.2. Încărcare CA: porniți ieșirea CC și conectați dispozitivele la porturile de ieșire CA.

E.3. Încărcare priză auto: porniți ieșirea CC și conectați dispozitivele la portul de ieșire pentru încărcare priză auto.

F. Lumină

Apăsați o dată	Aprindeți lumina.
Apăsați din nou de cel mult două ori	Schimbați luminozitatea.
Apăsați din nou	Stingeți lumina.

Formular privind distribuția puterii și depanare



Български

А. Съдържание на опаковката

Преносима електрическа станция 1 бр., АС адаптер 1 бр., Кабел за зареждане от автомобил 1 бр., Кабел за зареждане от слънчеви панели 1 бр., Кратко ръководство 1 бр.

В. Изглед

- | | | |
|------------------------|--------------------------|--|
| ① Бутон за изход USB-A | ⑤ Изход АС 230 V - 2 бр. | ⑨ Бутон за изход DC |
| ② Изход USB-A - 3 бр. | ⑥ Дръжка | ⑩ Изход за зареждане от автомобилно гнездо |
| ③ Вход/Изход USB-C | ⑦ LCD екран | ⑪ Бутон за LED лампа |
| ④ Бутон за изход АС | ⑧ Вход DC | ⑫ LED лампа |

* Гнездата на устройството може да се различават. Вижте реалния продукт.

С. Символи на LCD екрана

	Зареждане.
	Понижено напрежение, пренапрежение, късо съединение или максималнотокова защита.
	Електрическата станция се зарежда или разрежда при висока температура. <i>* Спрете да използвате електрическата станция и изчакайте да се охлади, докато предупредителният индикатор изгасне.</i>
	Зареждане или разреждане през USB-C порт.
	Изходът за USB е включен. <i>* Ако няма зареждане през този порт в рамките на 30 секунди, индикаторът изгасва автоматично.</i>
	Изходът АС е включен.
	Изходът DC е включен.



Ниво на заряда в батерията.

OUTPUT

Някой от изходите е включен.

D. Зареждане на електрическата станция

D.1. Зареждане чрез адаптера за електрическа мрежа: Свържете към стенен контакт с AC адаптера (включен в комплекта).

D.2. Зареждане от автомобил: Свържете към извода на автомобила с кабела за зареждане от автомобил (включен в комплекта).

D.3. Зареждане от слънчев панел: Свържете към слънчев панел с кабела за зареждане от слънчев панел (включен в комплекта).

D.4. Зареждане чрез USB-C: Свържете към стенен контакт с USB-C адаптер (не е включен в комплекта).

Забележка

Батерията губи заряд при транспортиране и съхранение. Препоръчва се да заредите напълно електрическата станция, преди да я използвате за първи път.

E. Зареждане на устройства

E.1. Зареждане чрез USB: Включете изхода USB-A и USB-C и свържете устройствата към изходните USB портове.

E.2. Зареждане чрез AC: Включете изхода DC и свържете устройствата към изходните AC портове.

E.3. Зареждане чрез автомобилно гнездо: Включете изхода DC и свържете устройствата към автомобилното гнездо.

F. Лампа

Натиснете еднократно	Лампата се включва.
Натиснете отново до два пъти	Превключване на яркостта.
Натиснете отново	Лампата се изключва.

Таблица за разпределение на енергията и отстраняване на неизправности



A. Inhoud van de verpakking









Draagbaar power station × 1, Wisselstroomadapter × 1, Oplaadkabel wagen × 1, oplaadkabel zonnepaneel × 1, Beknopte handleiding × 1

B. Verschijning

- | | | |
|-------------------------|------------------------|--|
| ① USB-A-uitgangsknop | ⑤ AC 230 V uitgang × 2 | ⑨ DC-uitgangsknop |
| ② USB-A-uitgang × 3 | ⑥ Handgreep | ⑩ Uitgang voor opladen autoaansluiting |
| ③ USB-C-ingang/-uitgang | ⑦ LCD-scherm | ⑪ Knop LED-lamp |
| ④ AC-uitgangsknop | ⑧ DC-ingang | ⑫ LED-lamp |

* De sockets op het apparaat kunnen verschillen. Het actuele product prevaleert.

C. Gids lcd-scherm

	Bezig met opladen.
	Te lage spanning, te hoge spanning, kortsluiting of overspanningsbeveiliging.
	Het power station wordt opgeladen of ontladen bij een hoge temperatuur. <i>* Stop het gebruik van het power station en laat het afkoelen totdat het pictogram verdwijnt.</i>
 TYPE-C	Er wordt opgeladen of ontladen op de USB-C-poort.
 USB	De USB-uitgang wordt ingeschakeld. <i>* Als er binnen 30 seconden niet wordt opgeladen op deze poort, verdwijnt het pictogram automatisch.</i>
 AC	De AC-uitgang wordt ingeschakeld.
 DC	De DC-uitgang wordt ingeschakeld.
	Batterijniveau.
OUTPUT	Elke uitgang wordt ingeschakeld.

D. Het power station opladen

D.1. Opladen via een voedingsadapter: Aansluiten op een stopcontact met de AC-adapter (inbegrepen).

D.2. Opladen via de auto: Aansluiten op de uitgangspoort van een auto met de auto-oplaadkabel (inbegrepen).

D.3. Opladen via zonnepaneel: Aansluiten op een zonnepaneel met de oplaadkabel van het zonnepaneel (inbegrepen).

D.4. Opladen via USB-C: Aansluiten op een stopcontact met een USB-C-voedingsadapter (niet inbegrepen).

Opmerking

De batterij verliest zijn lading tijdens transport en opslag. Voordat u het power station voor de eerste keer gebruikt, wordt het aanbevolen om het power station volledig op te laden.

E. Uw apparaten opladen

E.1. Opladen via USB: Schakel USB-A- en de USB-C-uitgang in en sluit uw apparaten aan op de USB-uitgangspoorten.

E.2. Opladen via AC: Schakel de DC-uitgang in en sluit uw apparaten aan op de AC-uitgangspoorten.

E.3. Opladen via autoaansluiting: Schakel de DC-uitgang in en sluit uw apparaten aan op de uitgang voor het opladen van de autoaansluiting.

F. Licht

Eenmaal drukken	Het licht inschakelen.
Druk opnieuw om twee keer	Helderheid schakelen.
Nogmaals drukken	Het licht uitschakelen.

Overzicht stroomverdeling en probleemoplossing



Dansk

A. Indholdet i pakken

Bærbar strømstation x 1, vekselstrømsadapter x 1, kabel til opladning i bil x 1, kabel til opladning med solpanel x 1, startvejledning x 1









B. Udseende

- ① Knap til USB-A-udgang
- ② USB-A-udgang x 3
- ⑤ 230 V vekselstrømsudgang x 2
- ⑥ Håndtag
- ⑨ Knap til jævnstrømsudgang
- ⑩ Udgang til opladning med port i bil

- ③ USB-C-indgang/-udgang ⑦ LCD-skærm ⑪ Knap til LED-lys
 ④ Knap til
 vekselstrømsudgang ⑧ Jævnstrømsindgang ⑫ LED-lys

* Portene på enheden kan variere. Det faktiske produkt gælder.

C. LCD-skærmguide

	Oplader.
	Beskyttelse mod underspænding, overspænding, kortslutning eller overstrøm.
	Strømstationen oplades eller aflades ved en høj temperatur. * Hold op med at bruge strømstationen, og lad den køle ned, indtil ikonet forsvinder.
 TYPE-C	Der oplades eller aflades på USB-C-porten.
 USB	USB-udgangsporten er slået til. * Hvis der ikke oplades på denne port i 30 sekunder, forsvinder ikonet automatisk.
 AC	Porten til vekselstrømsudgang er slået til.
 DC	Porten til jævnstrømsudgang er slået til.
	Batteriniveau.
OUTPUT	En hvilken som helst udgangsport er slået til.

D. Genopladning af strømstation

D.1. Genopladning med strømadapter: Slut den til en stikkontakt med vekselstrømsadapteren (medfølger).

D.2. Genopladning i bil: Slut den til en bils udgangsport med opladningskablet til brug i bil (medfølger).

D.3. Genopladning med solpanel: Slut den til et solpanel med solpanelets opladningskabel (medfølger).

D.4. USB-C-opladning: Slut den til en stikkontakt med en USB-C-strømadapter (medfølger ikke).

Bemærk

Batteriet aflades under transport og opbevaring. Før du bruger strømstationen første gang, anbefales det at lade strømstationen helt op.

E. Opladning af dine enheder

E.1. USB-opladning: Slå USB-A- og USB-C-udgangen til, og slut dine enheder til USB-udgangsportene.

E.2. Vekselstrømsopladning: Slå vekselstrømsudgangen til, og slut dine enheder til vekselstrømsudgangsportene.

E.3. Opladning via port til bruk i bilen: Slå jævnstrømsudgangen til, og slut dine enheder til utgangsporten til opladning med port til bruk i bilen.

F. Lys

Tryk én gang	Tænd lyset.
Tryk igen to gange	Skift lysstyrke.
Tryk igjen	Sluk lyset.

Formular til strømfordeling og feilsøgning



Norsk

A. Pakkens innhold

Portabel strømstasjon × 1, AC-adapter × 1, billadekabel × 1, ladekabel for solcellepanelet × 1, hurtigveiledning × 1





B. Utseende

- | | | |
|------------------------|-----------------------|-----------------------------|
| ① USB-A-utgangsknapp | ⑤ AC 230 V-utgang × 2 | ⑨ DC-utgangsknapp |
| ② USB-A-utgang × 3 | ⑥ Håndtak | ⑩ Ladeutgang for bilkontakt |
| ③ USB-C-inngang/utgang | ⑦ LCD-skjerm | ⑪ LED-lysknapp |
| ④ AC-utgangsknapp | ⑧ DC-inngang | ⑫ LED-lys |

* Kontaktene på enheten kan variere. Det faktiske produktet råder.

C. LCD-skjermguide

	Lader.
	Underspenning, overspenning, kortslutning eller overspenningsvern.
	Strømstasjonen lades eller utlades ved høy temperatur. * Slutt å bruke strømstasjonen og la den kjøle seg ned til ikonet forsvinner.

 TYPE-C	Det er lading eller utlading ved USB-C-porten.
 USB	USB-utgangsporten er slått på. <i>* Hvis det ikke er noen lading på denne porten på 30 sekunder, forsvinner ikonet automatisk.</i>
 AC	AC-utgangsporten er slått på.
 DC	DC-utgangsporten er slått på.
	Batterinivå.
OUTPUT	Én utgangsport er slått på.

D. Lading strømstasjon

D.1. Lading av strømadapter: Koble til en stikkontakt med AC-adapteren (inkludert).

D.2. Billading: Koble til bilens utgangsport med billadekabelen (inkludert).

D.3. Lading av solcellepanel: Koble til et solcellepanel med ladekabelen for solcellepanelet (inkludert).

D.4. USB-C opplading: Koble til en stikkontakt med en USB-C-strømadapter (ikke inkludert).

Merk

Batteriet mister ladningen under transport og lagring. Vi anbefaler at du lader ladestasjonen helt opp mens den er slått av, før du bruker ladestasjonen for første gang.

E. Lading av enheter

E.1. USB-lading: Slå på USB-A- og USB-C-utganger og koble enhetene dine til USB-utgangsportene.

E.2. AC-lading: Slå på DC-utgangen og koble enhetene dine til AC-utgangsportene.

E.3. Lading av biluttak: Slå på DC-utgangen og koble enhetene dine til ladeutgangen for biluttaket.

F. Lys

Trykk én gang	Slå på lyset.
Trykk igjen opptil to ganger	Bytte lysstyrke.
Trykke igjen	Slå av lyset.

Strömfordelingskjema og feilsøking



Suomi

A. Pakkauksen sisältö

Kannettava virta-asema × 1, verkkovirtasovitin × 1, autolatauskaapeli × 1, aurinkopaneelilatauskaapeli × 1, pikaopas × 1

B. Ulkonäkö

- | | | |
|----------------------|-----------------------|---------------------------------|
| ① USB-A-lähtöpainike | ⑤ AC 230 V -lähtö × 2 | ⑨ DC-lähtöpainike |
| ② USB-A-lähtö × 3 | ⑥ Kahva | ⑩ Auton pistorasian latauslähtö |
| ③ USB-C-tulo/-lähtö | ⑦ LCD-näyttö | ⑪ LED-valopainike |
| ④ AC-lähtöpainike | ⑧ DC-tulo | ⑫ LED-valo |

* Laitteen pistorasiat saattavat vaihdella. Katso käytössä oleva laite.

C. LCD-näytön opas

	lataa.
	Alijännite-, ylijännite-, oikosulku- tai ylivirtasuojia.
	Virta-asema ladataan tai tyhjennetään korkeassa lämpötilassa. <i>*Lopeta virta-aseman käyttö ja antaa sen jäähtyä, kunnes kuvake katoaa.</i>
 TYPE-C	USB-C-porttia käytetään lataukseen tai tyhjentämiseen.
 USB	USB-lähtöportti on kytketty päälle. <i>* Jos portista ei ladata 30 sekunnin kuluessa, kuvake häviää automaattisesti.</i>
 AC	AC-lähtöportti on kytketty päälle.
 DC	DC -lähtöportti on kytketty päälle.
	Akun varaus.
OUTPUT	Mikä tahansa lähtöportti on kytketty päälle.

D. Virta-aseman lataaminen

D.1. Lataaminen verkkovirtalaitteella Liitä laite pistorasiaan verkkovirtasovittimella (sisältyy toimitukseen).

D.2. Lataaminen auton avulla: Liitä ajoneuvon lähtöporttiin autolatauskaapelilla (sisältyy toimitukseen).

D.3. Lataaminen aurinkopaneelilla: Liitä laite aurinkopaneeliin aurinkopaneelilatauskaapelilla (sisältyy toimitukseen).

D.4. USB-C-lataus: Liitä laite pistorasiaan USB-C-sovittimella (ei sisälly toimitukseen).

Huomautus

Akun varaus heikkenee kuljetuksen ja varastoinnin aikana. Virta-asema on suositeltavaa ladata täyteen ennen sen ensimmäistä käyttökertaa.

E. Laitteiden lataus

E.1. USB-lataus: Kytke USB-A- ja USB-C-lähtö päälle ja liitä laitteet USB-lähtöportteihin.

E.2. AC-lataus: Kytke DC-lähtö päälle ja liitä laitteet AC-lähtöportteihin.

E.3. Auton pistorasiasta lataaminen: Kytke DC-lähtö päälle ja liitä laitteet auton pistorasian latauslähtöporttiin.

F. Valo

Paina kerran.	Valo syttyy.
Paina uudelleen kahdesti.	Kirkkaus vaihtuu.
Paina uudelleen.	Valo sammuu.

Virtataulukko ja vianmääritys



Svenska

A. Förpackningens innehåll

1 st. bärbar kraftstation, 1 st. AC-adapter, 1 st. laddningskabel för bil, 1 st. laddningskabel för solcellspanel, 1 st. snabbstartsguide









B. Utseende

① Knapp för USB-A utgång ⑤ 2 st. AC 230 V-utgångar ⑨ Knapp för DC-utgång

- ② 3 st. utgångar för USB-A ⑥ Handtag ⑩ Biluttag för laddning
- ③ In-/utgång för USB-C ⑦ LCD-display ⑪ Knapp för LED-belysning
- ④ Knapp för AC-utgång ⑧ DC-ingång ⑫ LED-belysning

* Uttagen på enheten kan variera. Använd den faktiska produkten som referens.

C. Guide till LCD-skärm

	Laddning.
	Skydd mot underspänning, överspänning, kortslutning och överström.
	Kraftstationen laddas eller laddas ur vid hög temperatur. <i>* Sluta använda kraftstationen och låt den svalna tills symbolen försvinner.</i>
 TYPE-C	Laddning eller urladdning sker via USB-C anslutningen.
 USB	USB-anslutningen är på. <i>* Om ingen laddning sker via denna anslutning inom 30 sekunder, försvinner symbolen automatiskt.</i>
 AC	AC-utgången är på.
 DC	DC-utgången är på.
	Batterivivå.
OUTPUT	Alla utgångar är på.

D. Laddning av kraftstation

D.1. Laddning med strömadapter: Anslut stationen till ett eluttag med AC-adaptern (medföljer).

D.2. Laddning i bilen: Anslut stationen till ett laddningsuttag i bilen med laddningskabeln för bil (medföljer).

D.3. Laddning med solpanel: Anslut stationen till en solcellspanel med laddningskabeln för solcellspanel (medföljer).

D.4. Laddning med USB-C: Anslut stationen till ett eluttag med en strömadapter för USB-C (medföljer inte).

Obs!

Batteriet förlorar sin laddning under transport och förvaring. Det är rekommenderat att kraftstationen laddas helt och hållet, innan den används för första gången.

E. Laddning av dina enheter

E.1. Laddning via USB: Slå på utgångarna för USB-A och USB-C och anslut dina enheter till

USB-anslutningarna.

E.2. Laddning med växelström: Slå på AC-utgången och anslut dina enheter till AC-anslutningarna.

E.3. Laddning via biluttaget: Slå på DC-utgången och anslut dina enheter till billaddningsuttaget.

F. Belysning

Tryck en gång	Slå på belysningen.
Tryck igen upp till två gånger	Växla ljusstyrka.
Tryck igen	Slå av belysningen.

Kraftdistributionstabell och felsökning



Русский

A. Комплектация

Портативная зарядная станция (1 шт.), адаптер перем. тока (1 шт.), зарядный кабель для автомобиля (1 шт.), зарядный кабель для солнечной панели (1 шт.), руководство по быстрому запуску (1 шт.)

B. Внешний вид







- | | | |
|-----------------------------|-----------------------------------|--|
| ① Кнопка выхода USB-A | ⑤ Выход перем. тока 230 В (2 шт.) | ⑨ Кнопка выхода пост. тока |
| ② Выход USB-A (3 шт.) | ⑥ Ручка | ⑩ Автомобильный зарядный выходной порт |
| ③ Вход/выход USB-C | ⑦ ЖК-дисплей | ⑪ Кнопка светодиодной подсветки |
| ④ Кнопка выхода перем. тока | ⑧ Вход пост. тока | ⑫ Светодиодная подсветка |

* Вид разъемов на устройстве может отличаться. Фактический внешний вид изделия имеет преимущественную силу.

C. ЖК-экран



Зарядка.

	Защита от пониженного или повышенного напряжения, короткого замыкания или перегрузки по току.
	Высокая температура при зарядке или разрядке зарядной станции. <i>* Прекратите использование зарядной станции и дайте ей остыть, пока значок не исчезнет.</i>
 TYPE-C	Зарядка или разрядка через порт USB-C.
 USB	Выходной порт USB включен. <i>* Если зарядка через этот порт не начнется в течение 30 секунд, значок исчезнет автоматически.</i>
 AC	Выходной порт AC включен.
 DC	Выходной порт DC включен.
	Уровень заряда батареи.
OUTPUT	Любой выходной порт включен.

D. Подзарядка зарядной станции

D.1. Подзарядка от адаптера питания: подключите к настенной розетке с помощью адаптера перем. тока (входит в комплект поставки).

D.2. Подзарядка от автомобиля: подключите к выходному порту автомобиля с помощью автомобильного зарядного кабеля (входит в комплект поставки).

D.3. Подзарядка от солнечной панели: подключитесь к солнечной панели с помощью зарядного кабеля для солнечной панели (входит в комплект поставки).

D.4. Подзарядка по USB-C: подключите к настенной розетке с помощью адаптера питания USB-C (не входит в комплект поставки).

Примечание

Батарея теряет заряд во время транспортировки и хранения. Перед первым использованием зарядной станции рекомендуется полностью зарядить ее.

E. Зарядка устройств

E.1. Зарядка через порт USB: включите выходы USB-A и USB-C и подключите устройства к выходным портам USB.

E.2. Зарядка через порт перем. тока: включите выход пост. тока и подключите устройства к выходным портам AC.

E.3. Зарядка через автомобильный разъем: включите выход пост. тока и подключите устройства к автомобильному зарядному выходному порту.

F. Подсветка

1-е нажатие	Включение подсветки.
-------------	----------------------

2-е нажатие	Переключение яркости.
3-е нажатие	Выключение подсветки.

Разводка электропитания и устранение неполадок



Türkçe

A. Paket İçeriği

Taşınabilir Güç İstasyonu × 1, AC Adaptör × 1, Araç Şarj Kablosu × 1, Güneş Paneli Şarj Kablosu × 1, Hızlı Başlangıç Kılavuzu × 1

B. Görünüm

- | | | |
|-----------------------|----------------------|----------------------------|
| ① USB-A Çıkış Düğmesi | ⑤ AC 230 V Çıkış × 2 | ⑨ DC Çıkış Düğmesi |
| ② USB-A Çıkışı × 3 | ⑥ Tutma sapı | ⑩ Araç Soketli Şarj Çıkışı |
| ③ USB-C Girişi/Çıkışı | ⑦ LCD Ekran | ⑪ LED Işıklı Düğme |
| ④ AC Çıkış Düğmesi | ⑧ DC Girişi | ⑫ LED Işık |

* Cihaz üzerindeki soketler değişiklik gösterebilir. Elinizdeki ürün geçerlidir.

C. LCD Ekran Kılavuzu

	Şarj Oluyor.
	Düşük voltaj, yüksek voltaj, kısa devre veya aşırı akım koruma.
	Güç istasyonu, yüksek bir sıcaklıkta şarj veya deşarj ediliyor. * Güç istasyonunu kullanmayı bırakın ve simge kaybolana kadar soğumasını bekleyin.
	USB-C bağlantı noktasında şarj veya deşarj işlemi mevcut.
	USB çıkışı bağlantı noktası açık. * 30 saniye içinde bu bağlantı noktasında şarj işlemi yoksa simge otomatik olarak kaybolur.
	AC çıkışı bağlantı noktası açık.
	DC çıkışı bağlantı noktası açık.



Akü seviyesi.

OUTPUT

Herhangi bir çıkış bağlantı noktası açık.

D. Güç İstasyonunun Şarj Edilmesi

D.1. Güç adaptörüyle şarj etme: Cihazı, bir elektrik prizine AC adaptörle (ürünle birlikte verilir) bağlayın.

D.2. Araç şarjı: Araç şarj kablosuyla (ürünle birlikte verilir) bir aracın çıkış bağlantı noktasına bağlayın.

D.3. Güneş paneliyle şarj etme: Güneş paneli şarj kablosuyla (ürünle birlikte verilir) bir güneş paneline bağlayın.

D.4. USB-C ile şarj etme: USB-C güç adaptörüyle (ürünle birlikte verilmez) bir elektrik prizine bağlayın.



Akü, nakliye ve depolama esnasında şarjını kaybeder. Güç istasyonu ilk kez kullanmadan önce güç istasyonunun tam olarak şarj edilmesi önerilir.

E. Cihazlarınızın Şarj Edilmesi

E.1. USB ile şarj etme: USB-A ve USB-C çıkışını açarak cihazlarınızı USB çıkış bağlantı noktalarına takın.

E.2. AC ile şarj etme: DC çıkışı açarak cihazlarınızı AC çıkış bağlantı noktalarına takın.

E.3. Araç soketi ile şarj etme: DC çıkışı açarak cihazlarınızı araç soketi şarj çıkış bağlantı noktasına takın.

F. Işık

Bir kez basın	Işık yanar.
iki defaya kadar tekrar basın	Işık parlaklığı değişir.
Tezrar basın	Işık söner.

Güç Dağıtım Formu ve Sorun Giderme



A. パッケージ同梱物









ポータブル電源 x1、ACアダプター x1、自動車用充電ケーブル x1、ソーラーパネル充電ケーブル x1、クイックスタートガイド x1

B. 外観

- | | | |
|--------------|---------------|----------------|
| ① USB-A出力ボタン | ⑤ AC230V出力 x2 | ⑨ DC出力ボタン |
| ② USB-A出力 x3 | ⑥ ハンドル | ⑩ 自動車用ソケット充電出力 |
| ③ USB-C入出力 | ⑦ 液晶ディスプレイ | ⑪ LEDライトボタン |
| ④ AC出力ボタン | ⑧ DC入力 | ⑫ LEDライト |

* デバイスのソケットは異なる場合があります。実際の製品が優先されます。

C. 液晶画面ガイド

	充電中です。
	低電圧、過電圧、短絡、または過電流保護。
	ポータブル電源が高温で充電または放電されている。 * ポータブル電源の使用を中止し、アイコンが消えるまで冷却してください。
 TYPE-C	USB-Cポートで充電または放電されている。
 USB	USB出力ポートがオンになっている。 * このポートで30秒間充電されない場合、アイコンが自動的に消えます。
 AC	AC出力ポートがオンになっている。
 DC	DC出力ポートがオンになっている。
	バッテリーレベル。
OUTPUT	任意の出力ポートがオンになっている。

D. ポータブル電源の充電

D.1. 電源アダプターでの充電：ACアダプター（付属）を使用してコンセントに接

続します。

D.2. 自動車での充電：自動車用充電ケーブル (付属) を使用して自動車の電源出力ポートに接続します。

D.3. ソーラーパネルでの充電：ソーラーパネル充電ケーブル (付属) を使用してソーラーパネルに接続します。

D.4. USB-C充電：USB-C電源アダプター (付属しない) を使用してコンセントに接続します。

注意

輸送中/保管中はバッテリーが放電します。初めてポータブル電源を使用する前に、ポータブル電源を満充電するようお勧めします。

E. デバイスの充電

E.1. USB充電：USB-AとUSB-Cの出力をオンにして、USB出力ポートにデバイスを接続します。

E.2. AC充電：DC出力をオンにして、AC出力ポートにデバイスを接続します。

E.3. 自動車ソケットでの充電：DC出力をオンにして、自動車の充電出力ソケットにデバイスを接続します。

F. ライト

1回押す	ライトが点灯します。
2回までもう一度押す	輝度が切り替わります。
もう一度押す	ライトが消灯します。

配電フォームとトラブルシューティング



A. 패키지 구성품









휴대용 발전기 × 1, AC 어댑터 × 1, 차량용 충전 케이블 × 1, 태양광 패널 충전 케이블 × 1, 빠른 시작 가이드 × 1

B. 외관

- | | | |
|----------------|-------------------|----------------|
| ① USB-A 출력 버튼 | ⑤ AC 230 V 출력 × 2 | ⑨ DC 출력 버튼 |
| ② USB-A 출력 × 3 | ⑥ 핸들 | ⑩ 차량용 소켓 충전 출력 |
| ③ USB-C 입력/출력 | ⑦ LCD 디스플레이 | ⑪ LED 라이트 버튼 |
| ④ AC 출력 버튼 | ⑧ DC 입력 | ⑫ LED 라이트 |

* 장치에 있는 소켓은 다를 수 있습니다. 실제 제품이 우선합니다.

C. LCD 화면 가이드

	충전 중.
	저전압, 과전압, 단락 또는 과전류 보호.
	발전기가 고온에서 충전 또는 방전되고 있습니다. * 발전기 사용을 중지하고 아이콘이 사라질 때까지 식혀주십시오.
	USB-C 포트에서 충전 또는 방전 중입니다.
	USB 출력 포트가 켜져 있습니다. * 30초 동안 이 포트에서 충전하지 않는 경우 아이콘이 자동으로 사라집니다.
	AC 출력 포트가 켜져 있습니다.
	DC 출력 포트가 켜져 있습니다.
	배터리 잔량.
OUTPUT	출력 포트가 켜져 있습니다.

D. 발전기 충전

D.1. 전원 어댑터 충전: AC 어댑터(포함됨)로 벽면 콘센트에 연결합니다.

D.2. 차량용 충전: 차량용 충전 케이블(포함됨)로 차량의 출력 포트에

연결합니다.

D.3. 태양광 패널 충전: 태양광 패널 충전 케이블(포함됨)로 태양광 패널에 연결합니다.

D.4. USB-C 충전: USB-C 전원 어댑터(미포함)로 벽면 콘센트에 연결합니다.

노트

운송 및 보관하는 동안 배터리가 방전됩니다. 처음 사용하기 전에 발전기를 완충하시기를 권장합니다.

E. 장비 충전

E.1. USB 충전: USB-A 및 USB-C 출력을 켜고 장비를 USB 출력 포트에 연결합니다.

E.2. AC 충전: DC 출력을 켜고 장비를 AC 출력 포트에 연결합니다.

E.3. 차량용 소켓 충전: DC 출력을 켜고 장비를 차량용 소켓 충전 출력 포트에 연결합니다.

F. 라이트

한 번 누름	라이트를 켭니다.
최대 두 번 누름	밝기를 전환합니다.
다시 누름	라이트를 끕니다.

배전 시스템 및 문제해결



A. 包裝內容









可攜式電站 × 1、AC 變壓器 × 1、車載充電線 × 1、太陽能板充電線 × 1、快速入門指南 × 1

B. 外觀

- | | | |
|----------------|------------------|------------|
| ① USB-A 輸出按鈕 | ⑤ AC 230V 輸出 × 2 | ⑨ DC 輸出按鈕 |
| ② USB-A 輸出 × 3 | ⑥ 把手 | ⑩ 車載插座充電輸出 |
| ③ USB-C 輸入/輸出 | ⑦ LCD 顯示器 | ⑪ LED 燈按鈕 |
| ④ AC 輸出按鈕 | ⑧ DC 輸入 | ⑫ LED 燈 |

* 裝置上的插座可能有所不同。以實際產品為準。

C. LCD 螢幕指南

	充電中。
	欠壓、過壓、短路或過電流保護。
	電站在高溫下充電或放電。 * 停止使用電站並讓其冷卻直到圖示消失為止。
 TYPE-C	USB-C 連接埠有在充電或放電。
 USB	USB 輸出埠已開啟。 * 如果 30 秒內沒有在此連接埠充電，則圖示將自動消失。
 AC	AC 輸出埠開啟。
 DC	DC 輸出埠開啟。
	電池電量。
OUTPUT	任何輸出埠開啟。

D. 再充電站

D.1. 電源變壓器再充電：使用 AC 變壓器（隨附）連接到牆上插座。

D.2. 汽車再充電：使用車載充電線（隨附）連接到汽車的輸出埠。

D.3. 太陽能板再充電：使用太陽能板充電線（隨附）連接到太陽能板。

D.4. USB-C 再充電：使用 USB-C 電源變壓器（未隨附）連接到牆上插座。

註記

電池在運輸和存放期間會失去其電荷。首次使用電站前，建議為電站充滿電。

E. 為您的裝置充電

E.1. USB 充電：開啟 USB-A 和 USB-C 輸出並將您的裝置連接到 USB 輸出埠。

E.2. AC 充電：開啟 DC 輸出並將您的裝置連接到 AC 輸出埠。

E.3. 車載插座充電：開啟 DC 輸出並將您的裝置連接到車載插座充電輸出埠。

F. 燈光

按一次	開啟燈光。
再按兩次	切換亮度。
再按一次	關閉燈光。

配電形式與故障排除



Legal Information

COPYRIGHT © 2023 Hangzhou Microimage Software Co., Ltd. and/or Guangdong Greenway Technology Co., Ltd. Any and all information, including, among others, wordings, pictures, graphs are the properties of Hangzhou Microimage Software Co., Ltd. (hereinafter referred to as "HIKMICRO") and/or Guangdong Greenway Technology Co., Ltd. (hereinafter referred to as "Greenway"). This user manual (hereinafter referred to as "the Manual") cannot be reproduced, changed, translated, or distributed, partially or wholly, by any means, without the prior written permission of HIKMICRO and Greenway. Unless otherwise stipulated, HIKMICRO and/or Greenway do not make any warranties, guarantees or representations, express or implied, regarding to the Manual.

About this Product

The products described in this Manual are manufactured by Greenway, which solely and independently assumes all responsibilities and risks related to the original design and the quality of the Product. HIKMICRO is the seller of this product, as well as the brand owner for marketing promotion. For the convenience of users, HIKMICRO may also provide users with certain after-sales consulting and support services, which will be subject to the scope stated in this Manual.

About this Manual

The Manual includes instructions for using and managing the Product. Pictures, charts, images and all other information hereinafter are for description and explanation only. The information contained in the Manual is subject to change, without notice, due to firmware updates or other reasons. Please find the latest version of this Manual at the HIKMICRO website (www.hikmicrotech.com/). Please use this Manual with the guidance and assistance of professionals trained in supporting the Product.

Trademarks Acknowledgement

 and other HIKMICRO's trademarks and logos are the properties of HIKMICRO in various jurisdictions, and HIKMICRO hereby authorizes Greenway to use these trademarks on the Products.

Other trademarks and logos mentioned are the properties of their respective owners.

LEGAL DISCLAIMER

TO THE MAXIMUM EXTENT PERMITTED BY APPLICABLE LAW, THE PRODUCT DESCRIBED, WITH ITS HARDWARE, SOFTWARE AND FIRMWARE, IS PROVIDED "AS IS", WITH ALL FAULTS AND ERRORS, AND HIKMICRO AND/OR GREENWAY MAKES NO WARRANTIES, EXPRESS OR IMPLIED, INCLUDING WITHOUT LIMITATION, MERCHANTABILITY, SATISFACTORY QUALITY, FITNESS FOR A PARTICULAR PURPOSE, AND NON-INFRINGEMENT OF THIRD PARTY. IN NO EVENT WILL HIKMICRO AND/OR GREENWAY, ITS DIRECTORS, OFFICERS, EMPLOYEES, OR AGENTS BE LIABLE TO YOU FOR ANY SPECIAL, CONSEQUENTIAL, INCIDENTAL, OR INDIRECT DAMAGES, INCLUDING, AMONG OTHERS, DAMAGES FOR LOSS OF BUSINESS PROFITS, BUSINESS INTERRUPTION, OR LOSS OF DATA OR DOCUMENTATION, IN CONNECTION WITH THE USE OF THIS PRODUCT, EVEN IF HIKMICRO AND/OR GREENWAY HAS BEEN ADVISED OF THE POSSIBILITY OF SUCH DAMAGES. TO THE MAXIMUM EXTENT PERMITTED BY APPLICABLE LAW, IN NO EVENT SHALL HIKMICRO'S AND/OR GREENWAY'S TOTAL LIABILITY FOR ALL DAMAGES EXCEED THE ORIGINAL PURCHASE PRICE OF THE PRODUCT. HIKMICRO AND/OR GREENWAY DOES NOT UNDERTAKE ANY LIABILITY FOR PERSONAL INJURY OR PROPERTY DAMAGE AS THE RESULT OF PRODUCT INTERRUPTION OR SERVICE TERMINATION CAUSED BY: A) IMPROPER INSTALLATION OR USAGE OTHER THAN AS REQUESTED; B) THE PROTECTION OF NATIONAL OR PUBLIC INTERESTS; C) FORCE MAJEURE; D) YOURSELF OR THE THIRD PARTY, INCLUDING WITHOUT LIMITATION, USING ANY THIRD PARTY'S PRODUCTS, SOFTWARE, APPLICATIONS, AND AMONG OTHERS. REGARDING TO THE PRODUCT WITH INTERNET ACCESS, THE USE OF PRODUCT SHALL BE WHOLLY AT YOUR OWN RISKS. HIKMICRO AND/OR GREENWAY SHALL NOT TAKE ANY RESPONSIBILITIES FOR ABNORMAL OPERATION, PRIVACY LEAKAGE OR OTHER DAMAGES RESULTING FROM CYBER ATTACK, HACKER ATTACK, VIRUS INSPECTION, OR OTHER INTERNET SECURITY RISKS; HOWEVER, HIKMICRO AND/OR GREENWAY WILL PROVIDE TIMELY TECHNICAL SUPPORT IF REQUIRED. SURVEILLANCE LAWS AND DATA PROTECTION LAWS VARY BY JURISDICTION. PLEASE CHECK ALL RELEVANT LAWS IN YOUR JURISDICTION BEFORE USING THIS PRODUCT IN ORDER TO ENSURE THAT YOUR USE CONFORMS TO THE APPLICABLE LAW. HIKMICRO AND/OR GREENWAY SHALL NOT BE LIABLE IN THE EVENT THAT THIS PRODUCT IS USED WITH ILLEGITIMATE PURPOSES. IN THE EVENT OF ANY CONFLICTS BETWEEN THE ABOVE AND THE APPLICABLE LAW, THE LATTER PREVAILS.

Regulatory Information

These clauses apply only to the products bearing the corresponding mark or information.

EU Conformity Statement

This product and - if applicable - the supplied accessories too are marked with "CE" and comply therefore with the applicable harmonized European standards listed under the Directive 2014/30/EU

(EMCD), Directive 2014/35/EU (LVD), Directive 2011/65/EU (RoHS).



Directive 2012/19/EU (WEEE Directive): Products marked with this symbol cannot be disposed of as unsorted municipal waste in the European Union. For proper recycling, return this product to your local supplier upon the purchase of equivalent new equipment, or dispose of it at designated collection points. For more information see: www.recyclethis.info.

Directive 2006/66/EC and its amendment 2013/56/EU (Battery Directive): This product contains a battery that cannot be disposed of as unsorted municipal waste in the European Union. See the product documentation for specific battery information. The battery is marked with this symbol, which may include lettering to indicate cadmium (Cd), lead (Pb), or mercury (Hg). For proper recycling, return the battery to your supplier or to a designated collection point. For more information see: www.recyclethis.info.

Safety Instruction

These instructions are intended to ensure that user can use the product correctly to avoid danger or property loss.

Laws and Regulations

Use of the product must be in strict compliance with the local electrical safety regulations.

Charging Safety

- Charge the product at an environmental temperature of 32°F to 104°F (0°C to 40°C). Ensure the environment is dry and ventilated. The charging voltage should not exceed the specified voltage range. Keep away from inflammable materials while charging.
- Use a standard car charging cable, AC power cable, and other accessories to charge the product. Use of nonstandard accessories may result in fire, electric shock, or other personal injuries.
- After a long period of use, the product temperature may rise. Do not charge the product immediately and let the product cool to room temperature before charging.

Moving or Storage Instructions

- The weight of the product is 12.3KG, beware of falling off and hitting when moving the product.
- Store the product at an environmental temperature of -4°F to 113°F (-20°C to 45°C). The place where the product is stored should be kept dry and ventilated. The product should not be exposed to direct sunlight, fire, or a similar heat source.

Maintenance

- Do not use chemicals or detergents to clean this product. If the surface or port of the product is dirty, wipe it with a piece of dry, soft cloth.
- To extend the service life of the product, it is recommended to fully charge the product every 3 months.
- The product and its accessories may contain some small parts. Please keep the product and its accessories out of the reach of children. Children may inadvertently damage the product and its accessories, or swallow small parts, causing suffocation or other safety hazards.

WARNINGS

When using this product, basic precautions should always be followed, including the following:

Read all the instructions before using the product.

- To reduce the risk of injury, close supervision is necessary when the product is used near children.
- Do not put fingers or hands into the product.
- Do not expose the product to rain or snow.
- Use of a power supply or charger not recommended or sold by the product manufacturer may result in a risk of fire or injury to persons.
- To reduce risk of damage to the electric plug and cord, pull the plug rather than the cord when disconnecting the product.
- Do not use the product in excess of its output rating. Overload outputs above rating may result in a risk of fire or injury to persons.
- Do not use the product that is damaged or modified. Damaged or modified batteries may exhibit unpredictable behavior resulting in fire, explosion or risk of injury.
- Do not operate the product with a damaged cord or plug, or a damaged output cable.
- Do not disassemble the product. Take it to a qualified service person when service or repair is required. Incorrect reassembly may result in a risk of fire or electric shock.
- Do not expose to fire or high temperatures. Exposure to fire or temperatures above 130°C may cause explosion.
- To reduce the risk of electric shock, unplug the power pack from the outlet before attempting any instructed servicing.

WARNING – RISK OF EXPLOSIVE GASES

To reduce risk of battery explosion, follow these instructions and those published by battery manufacturer and manufacturer of any equipment you intend to use in vicinity of the battery. Review cautionary marking on these products and on engine.

PERSONAL PRECAUTIONS

- Be extra cautious to reduce risk of dropping a metal tool onto battery. It might spark or short-circuit battery or other electrical part that may cause explosion.
- When charging the internal battery, work in a well ventilated area and do not restrict ventilation in any way.
- Under abusive conditions, liquid may be ejected from the battery; avoid contact. If contact accidentally occurs, flush with water. If liquid contacts eyes, additionally seek medical help. Liquid ejected from the battery may cause irritation or burns.
- Do not expose a power pack to fire or excessive temperature. Exposure to fire or temperature above 130°C may cause explosion.

- Have servicing performed by a qualified repair person using only identical replacement parts. This will ensure that the safety of the product is maintained. Attach output cables to a battery and chassis as indicated below. Never allow the output clamps to touch one another.
- Warning: Indoor use only.
- Disposal of a battery into fire or a hot oven, or mechanically crushing or cutting of a battery that can result in an explosion.
- Leaving a battery in an extremely high temperature surrounding environment that can result in an explosion or the leakage of flammable liquid or gas.
- A battery subjected to extremely low air pressure that may result in an explosion or the leakage of flammable liquid or gas.

Limited Warranty

Thank you for purchasing Portable energy storage products manufactured by Greenway and branded by HIKMICRO ("Energy Product"). This limited warranty ("warranty") gives you, the original purchaser of the Energy Product, specific legal rights. You may also have other legal rights that vary by state, province or jurisdiction. This warranty applies only to the original purchaser of the product. "Original purchaser" means any consumer having purchased the Energy Product from an authorized seller. The disclaimers, exclusions, and limitations of liability under this warranty will not apply to the extent prohibited by applicable law. No distributor, reseller, agent, or employee is authorized to make any modification, extension, or addition to this warranty.

Your Energy Product is warranted for a period of two (2) or three (3) years from the date of purchase against defects in materials and workmanship, or such longer period as may be required by law in the country or state where this product is sold. NOTE THAT the warranty period provided for Energy Product may vary depending on the country or state where this product is sold. To ensure your rights and interests are guaranteed to the maximum extent, please contact our Customer Service for more information.

For any defective Energy Product under warranty, HIKMICRO will cooperate with Greenway, at our option, (i) repair or replace your product free of charge; (ii) exchange your product with a functional equivalent product; or (iii) refund the original purchase price, provided you provide the original purchase receipt or copy, a brief explanation of the defect, and return the product in its original packaging. At our sole discretion, repair or replacement may be made with a new or refurbished product or components.

This warranty does not cover the shipping cost, insurance, or any other incidental charges incurred by you in returning the product.

Except where prohibited by applicable law, this is your sole and exclusive remedy for breach of this warranty. Any product that has either been repaired or replaced under this warranty will be covered by the terms of this warranty for the longer of six (6) months from the date of delivery or the remaining original warranty period, whichever is longer. In the event of a replacement of the product, your product will be warranted for a renewal of the legal guarantee of conformity.

This warranty does not apply and is void:

- If the warranty claim is made outside the warranty period or if the proof of purchase is not provided;
- For any malfunction, defect, or failure caused by or resulting from the evidence of impact; mishandling; tampering; use contrary to the applicable instruction manual; incorrect power line voltage; accident; loss; theft; fire; flood; or other Acts of God; shipping damage; or damage resulting from repairs performed by unauthorized personnel;
- For any consumable parts, such as batteries, where the malfunction is due to the normal aging of the product;
- Cosmetic damage, including but not limited to scratches, dents, and broken plastic on ports;
- Any software, even if packaged or sold with Energy Product;
- For any other damages free from defects in material or workmanship;
- Routine cleaning, normal cosmetic and mechanical wear and tear.

Please do not hesitate to contact your seller or our Customer Service, with any questions.

Deutsch

Rechtliche Informationen

COPYRIGHT ©2023 Hangzhou Microimage Software Co., Ltd. und/oder Guangdong Greenway Technology Co., Ltd. Alle Informationen, einschließlich u.a. Texte, Bilder, Grafiken sind Eigentum von Hangzhou Microimage Software Co., Ltd. (im Folgenden "HIKMICRO" genannt) und/oder Guangdong Greenway Technology Co., Ltd. (im Folgenden als "Greenway" bezeichnet). Dieses Benutzerhandbuch (nachstehend als „das Handbuch“ bezeichnet) darf ohne vorherige schriftliche Genehmigung von HIKMICRO und Greenway weder ganz noch teilweise reproduziert, geändert, übersetzt oder verbreitet werden. Sofern nicht anderweitig vereinbart, bietet HIKMICRO und/oder Greenway keine ausdrückliche oder impliziete Gewährleistung oder Garantie bezüglich des Handbuchs.

Über dieses Produkt

Die in diesem Handbuch beschriebenen Produkte werden von Greenway hergestellt, der allein und unabhängig alle Verantwortlichkeiten und Risiken in Bezug auf das ursprüngliche Design und die Qualität des Produkts trägt. HIKMICRO ist der Verkäufer dieses Produkts und auch der Markeneigentümer für die Marketingunterstützung.

HIKMICRO kann den Benutzern nach dem Kauf auch bestimmte Beratungs- und Unterstützungsleistungen in dem in diesem Handbuch angegebenen Umfang anbieten.

Hinweise zu dieser Bedienungsanleitung

Die Bedienungsanleitung enthält Anleitungen zur Verwendung

und Verwaltung des Produkts. Bilder, Diagramme, Abbildungen und alle sonstigen Informationen dienen nur der Beschreibung und Erklärung. Die Änderung der in der Bedienungsanleitung enthaltenen Informationen ist aufgrund von Firmware-Aktualisierungen oder aus anderen Gründen vorbehalten. Die neueste Version dieses Handbuchs finden Sie auf der HIKMICRO-Website (www.hikmicrotech.com/). Bitte verwenden Sie diese Bedienungsanleitung unter Anleitung und Unterstützung von Fachleuten, die für den Support des Produkts geschult sind.

Marken

HIKMICRO und andere Marken und Logos von HIKMICRO sind in verschiedenen Ländern Eigentum von HIKMICRO, und HIKMICRO ermächtigt Greenway hiermit, diese Marken auf den Produkten zu verwenden.

Andere hier erwähnte Marken und Logos sind Eigentum ihrer jeweiligen Inhaber.

HAFTUNGSAUSSCHLUSS

SOWEIT GESETZLICH ZULÄSSIG WIRD DAS BESCHRIEBENE PRODUKT MIT SEINER HARDWARE, SOFTWARE UND FIRMWARE OHNE MANGELGEWAHR, MIT ALLEN FEHLERN UND FEHLFUNKTIONEN GELIEFERT, UND HIKMICRO UND/ODER GREENWAY GIBT KEINE AUSDRÜCKLICHEN ODER IMPLIZIERTEN GARANTIE, EINSCHLIEßLICH UND OHNE EINSCHRÄNKUNG, DER MARKTFÄHIGKEIT, ZUFRIEDENSTELLENDEN QUALITÄT, EIGNUNG FÜR EINEN BESTIMMTEN ZWECK UND NICHTVERLETZUNG DER RECHTE DRITTER. AUF KEINEN FALL HAFTEN EZVIZ UND/ODER GREENWAY, SEINE GESCHAFTSFÜHRER, FÜHRUNGSKRÄFTE, MITARBEITER ODER PARTNER FÜR BESONDERE, ZUFÄLLIGE, DIREKTE ODER INDIREKTE SCHÄDEN, EINSCHLIEßLICH, JEDOCH NICHT DARAUf BESCHRÄNKt, VERLUST VON GESCHAFTSGEWINNEN, GESCHAFTSUNTERBRECHUNG ODER VERLUST VON DATEN ODER DOKUMENTATIONEN IN VERBINDUNG MIT DER VERWENDUNG DIESES PRODUKTS, SELBST WENN EZVIZ UND/ODER GREENWAY ÜBER DIE MÖGLICHKEIT DERARTIGER SCHÄDEN INFORMIERT WAR. IN DEM NACH GELTENDEM RECHT MAXIMAL ZULÄSSIGEN UMFANG IST DIE GESAMTHAFTUNG VON HIKMICRO, UND/ODER GREENWAY FÜR ALLE SCHÄDEN IN KEINEM FALL HÖHER ALS DER URSPRÜNGLICHE KAUFPREIS DES PRODUKTS. HIKMICRO, UND/ODER GREENWAY ÜBERNIMMT KEINE HAFTUNG FÜR PERSONEN- ODER SACHSCHÄDEN INFOLGE VON PRODUKTAUSFALL ODER SERVICEEINSTELLUNG, DIE DURCH: A) UNSACHGEMASSE INSTALLATION ODER NICHT BESTIMMUNGSGEMASSE VERWENDUNG; B) DER SCHUTZ NATIONALER ODER ÖFFENTLICHER INTERESSEN; C) HÖHERE GEWALT; D) SIE SELBST ODER DIE DRITTE PARTEI, EINSCHLIEßLICH, ABER NICHT BESCHRÄNKt AUF DIE VERWENDUNG VON PRODUKTEN, SOFTWARE, ANWENDUNGEN U.A. EINER DRITTEN PARTEI, BEZÜGLICH PRODUKTEN MIT INTERNETZUGANG ERFOLGT DIE VERWENDUNG DER PRODUKTE AUSSCHLIEßLICH AUF EIGENES RISIKO. HIKMICRO AND/OR GREENWAY SHALL NOT TAKE ANY RESPONSIBILITIES FOR ABNORMAL OPERATION, PRIVACY LEAKAGE OR OTHER DAMAGES RESULTING FROM CYBERANGRIFFE, HACKERANGRIFFE, VIRENBEFALL ODER ANDERE INTERNET-SICHERHEITSRISIKEN ENTSTEHEN; HIKMICRO UND/ODER GREENWAY WERDEN BEI BEDARF RECHTZEITIG TECHNISCHE UNTERSTÜTZUNG LEISTEN. ÜBERWACHUNGS- UND DATENSCHUTZGESETZE VARIIEREN JE NACH GERICHTSBARKEIT. ÜBERPRÜFEN SIE VOR DER VERWENDUNG DIESES PRODUKTS ALLE RELEVANTEN GESETZE IN IHRER GERICHTSBARKEIT, UM SICHERZUSTELLEN, DASS IHRE VERWENDUNG GEGEN KEINE GELTENDEN GESETZE VERSTÖßT. HIKMICRO UND/ODER GREENWAY HAFTET NICHT, FALLS DIESES PRODUKT FÜR UNGESETZLICHE ZWECHE VERWENDET WIRD. FÜR DEN FALL VON WIDERSPRÜCHEN ZWISCHEN DEM VORSTEHENDEN UND DEM GELTENDEN RECHT GILT DAS LETZTERE.

Behördliche Informationen

Diese Bestimmungen gelten nur für Produkte, die das entsprechende Zeichen oder die entsprechenden Informationen tragen.

EU-Konformitätserklärung



Dieses Produkt und – gegebenenfalls – das mitgelieferte Zubehör tragen das „CE“-Kennzeichen und entsprechen daher den geltenden harmonisierten europäischen Normen, die in der Richtlinie 2014/30/EU (EMV), der Richtlinie 2014/35/EU (NSR) und der Richtlinie 2011/65/EU (RoHS) aufgeführt sind.



Richtlinie 2012/19/EU (WEEE-richtlinie): Produkte, die mit diesem Symbol gekennzeichnet sind, dürfen innerhalb der Europäischen Union nicht mit dem Hausmüll entsorgt werden. Für korrektes Recycling geben Sie dieses Produkt an Ihren örtlichen Fachhändler zurück oder entsorgen Sie es an einer der Sammelstellen. Weitere Informationen finden Sie unter: www.recyclethis.info.



Richtlinie 2006/66/EC und ihre Änderung 2013/56/EU (Batterierichtlinie): Dieses Produkt enthält einen Akku, der innerhalb der Europäischen Union nicht mit dem Hausmüll entsorgt werden darf. Siehe Produktdokumentation für spezifische Hinweise zu Akkus oder Batterien. Der Akku ist mit diesem Symbol gekennzeichnet, das zusätzlich die Buchstaben Cd für Cadmium, Pb für Blei oder Hg für Quecksilber enthalten kann. Für korrektes Recycling geben Sie die Akkus/Batterien an Ihren

örtlichen Fachhändler zurück oder entsorgen Sie sie an einer der Sammelstellen. Weitere Informationen finden Sie unter: www.recyclethis.info.

Sicherheitshinweis

Diese Anleitungen sollen gewährleisten, dass Sie das Produkt korrekt verwenden, um Gefahren oder Sachschäden zu vermeiden.

Gesetze und Vorschriften

Die Verwendung des Produkts muss in strikter Übereinstimmung mit den örtlichen Vorschriften zur elektrischen Sicherheit erfolgen.

Sicheres Aufladen

- Laden Sie das Produkt bei einer Umgebungstemperatur von 0 °C bis 40 °C auf. Achten Sie darauf, dass die Umgebung trocken und gut belüftet ist. Die Ladespannung darf den angegebenen Spannungsbereich nicht überschreiten. Halten Sie das Gerät während des Ladevorgangs von entzündlichen Materialien fern.
- Verwenden Sie zum Aufladen des Geräts ein normgerechtes Autoladekabel, Netzkabel und Zubehör. Die Verwendung von nicht normgerechtem Zubehör kann zu Feuer, Stromschlag oder anderen Verletzungen führen.
- Nach längerem Gebrauch kann die Temperatur des Produkts ansteigen. Laden Sie das Produkt nicht sofort auf und lassen Sie es vor dem Aufladen auf Raumtemperatur abkühlen.

Anleitungen für Umzug oder Lagerung

- Das Produkt hat ein Gewicht von 12,3 kg. Achten Sie darauf, dass das Produkt während des Transports nicht herunterfällt oder anstößt.
- Lagern Sie das Produkt bei einer Umgebungstemperatur von -20 °C bis 45 °C. Lagern Sie das Produkt an einem trockenen und gut belüfteten Ort. Das Produkt darf nicht direktem Sonnenlicht, Feuer oder einer ähnlichen Wärmequelle ausgesetzt werden.

Wartung

- Verwenden Sie keine Chemikalien oder Reinigungsmittel zur Reinigung dieses Produkts. Ist die Oberfläche oder ein Teil des Produkts verschmutzt, wischen Sie sie bzw. es mit einem trockenen, weichen Tuch ab.
- Es ist empfehlenswert, das Produkt alle 3 Monate vollständig aufzuladen, um seine Lebensdauer zu verlängern.
- Das Produkt und sein Zubehör können Kleinteile enthalten. Bewahren Sie das Produkt und sein Zubehör für Kinder unzugänglich auf. Kinder können das Produkt und sein Zubehör versehentlich beschädigen oder Kleinteile verschlucken, was Erstickungsgefahr oder andere Sicherheitsrisiken zur Folge haben kann.

WARNUNGEN

Bei der Verwendung dieses Produkts sind immer grundlegende Vorsichtsmaßnahmen zu beachten, wie zum Beispiel:

- Lesen Sie alle Anweisungen, bevor Sie das Produkt verwenden.
- Um die Verletzungsgefahr zu verringern, muss das Produkt bei der Verwendung in der Nähe von Kindern genau beaufsichtigt werden.
- Führen Sie keine Finger oder Hände in das Produkt ein.
- Setzen Sie das Produkt nicht Regen oder Schnee aus.
- Die Verwendung eines Netz- oder Ladegeräts, das nicht vom Hersteller des Produkts empfohlen oder verkauft wird, kann eine Gefährdung oder Verletzung von Personen zur Folge haben.
- Um den Stecker oder das Kabel nicht zu beschädigen, wenn Sie das Gerät vom Stromnetz trennen, ziehen Sie am Stecker und nicht am Kabel.
- Beanspruchen Sie das Produkt nicht über seine Nennleistung hinaus. Eine Überlastung des Geräts kann eine Brand- oder Verletzungsgefahr verursachen.
- Verwenden Sie das Produkt nicht, wenn es beschädigt ist oder modifiziert wurde. Beschädigte oder modifizierte Batterien können ein unvorhersehbares Verhalten zeigen. Mögliche Folgen sind Brand-, Explosions- oder Verletzungsgefahr.
- Betreiben Sie das Gerät nicht mit einem beschädigten Kabel oder Stecker oder mit einem beschädigten Ausgangskabel.
- Zerlegen Sie das Produkt nicht. Bringen Sie das Gerät zu einem qualifizierten Servicetechniker, wenn eine Wartung oder Reparatur erforderlich ist. Eine unsachgemäße Montage kann die Gefahr eines Brandes oder eines Stromschlags zur Folge haben.
- Setzen Sie das Gerät nicht direkter Sonneneinstrahlung oder hohen Temperaturen aus. Wird die Batterie Feuer oder Temperaturen über 130 °C ausgesetzt, besteht Explosionsgefahr.
- Um die Gefahr eines Stromschlags zu verringern, ziehen Sie den Netzstecker aus der Steckdose, bevor Sie Wartungsarbeiten durchführen.

WARNUNG – GEFAHR DURCH EXPLOSIVE GASE

Um das Risiko einer Batterieexplosion zu verringern, befolgen Sie diese Anweisungen sowie die Anweisungen des Batterieherstellers und des Herstellers der Geräte, die Sie in der Nähe der Batterie verwenden wollen. Beachten Sie die Warnhinweise auf diesen Produkten und auf dem Motor.

PERSÖNLICHE VORSICHTSMASSNAHMEN

- Achten Sie besonders darauf, dass kein Metallwerkzeug auf die Batterie fällt. Es könnten sonst Funken entstehen oder die Batterie oder andere elektrische Komponenten kurzgeschlossen werden, was eine Explosion verursachen kann.
- Laden Sie eine interne Batterie stets in einem gut belüfteten Bereich auf und achten Sie darauf, dass die Belüftung in keiner Weise eingeschränkt ist.
- Bei unsachgemäßer Verwendung kann Flüssigkeit aus der Batterie austreten; vermeiden Sie jede Berührung. Wenn Sie dennoch versehentlich mit der Batterieflüssigkeit in Berührung kommen, spülen Sie die Haut mit Wasser ab. Wenn die Flüssigkeit in die Augen gerät, nehmen Sie zusätzlich ärztliche Hilfe in Anspruch. Aus der Batterie ausgetretene Flüssigkeit kann Hautreizungen oder Verätzungen verursachen.

- Setzen Sie das Batteriepack nicht Feuer oder übermäßigen Temperaturen aus. Feuer oder Temperaturen über 130 °C können zu einer Explosion führen.
- Lassen Sie die Wartung von einem qualifizierten Reparaturunter Verwendung identischer Ersatzteile durchführen. Dadurch ist die Sicherheit des Produkts weiterhin gewährleistet. Schließen Sie die Ausgangskabel wie unten angegeben an die Batterie und das Gehäuse an. Achten Sie darauf, dass sich die Ausgangsklemmen nicht berühren.
- Warnung: Nur zur Nutzung im Innenbereich.
- Entsorgen einer Batterie in Feuer oder in einem heißen Ofen oder mechanisches Zerdrücken oder Zerschneiden einer Batterie kann zu einer Explosion führen.
- Das Zurücklassen einer Batterie in einer Umgebung mit extrem hohen Umgebungstemperaturen kann zu einer Explosion oder zum Auslaufen von brennbarer Flüssigkeit oder Gas führen.
- Batterien, die einem extrem niedrigen Luftdruck ausgesetzt sind, was zu einer Explosion oder zum Auslaufen von entflammbarer Flüssigkeit oder Gas führen kann.

Lithium-Ionen-Akku

1. Der Akkutyp des Geräts: Tragbarer Akku.
2. Der Akku kann bei diesem Gerät nicht herausgenommen werden; insofern würde es ein Risiko darstellen, ihn zu entfernen.

Chemische Bezeichnung	Chemische Formel	Zusammensetzung (in Gew.-%)
Nickel-Kobalt-Mangan-Lithium	LiNi _x Co _y Mn _{1-x-y} O ₂	36,6
Graphit	C	19,8
Polyvinylidenfluorid (PVDF)	(CH ₂ -CF ₂) _n	0,4
CMC	C ₈ H ₁₆ NaO ₈	0,3
Acetylen schwarz	C	0,9
Styrol-Butadien-Kautschuk (SBR)	(C ₈ H ₈ .C ₄ H ₆) _x	0,4
PP	(C ₃ H ₆) _n	0,7
Lithium-Hexafluorophosphat	LiF ₆ P	2,0
Ethylencarbonat (EC)	C ₃ H ₄ O ₃	2,0
Ethylmethylcarbonat	C ₄ H ₈ O ₃	1,0
Dimethylcarbonat	C ₃ H ₆ O ₃	6,8
Kupfer	Cu	7,6
Aluminium	Al	3,5
Aluminium	Ni	0,7
Eisen	Fe	17,3

INFORMATIONEN FÜR PRIVATE HAUSHALTE

1. Getrennte Erfassung von Altgeräten: Elektro- und Elektronikgeräte, die zu Abfall geworden sind, werden als Altgeräte bezeichnet. Besitzer von Altgeräten haben diese einer vom unsortierten Siedlungsabfall getrennten Erfassung zuzuführen. Altgeräte gehören insbesondere nicht in den Hausmüll, sondern in spezielle Sammel- und Rückgabesysteme.
2. Batterien und Akkus sowie Lampen: Besitzer von Altgeräten haben Altbatterien und Altakkus, die nicht vom Altgerät umschlossen sind, die zerstörungsfrei aus dem Altgerät entnommen werden können, im Regelfall vor der Abgabe an einer Erfassungsstelle vom Altgerät zu trennen. Dies gilt nicht, soweit Altgeräte einer Vorbereitung zur Wiederverwendung unter Beteiligung eines öffentlich-rechtlichen Entsorgungsträgers zugeführt werden.
3. Möglichkeiten der Rückgabe von Altgeräten: Besitzer von Altgeräten aus privaten Haushalten können diese bei den Sammelstellen der öffentlich-rechtlichen Entsorgungsträger oder bei den von Herstellern oder Vertriebern im Sinne des ElektroG eingerichteten Rücknahmestellen unentgeltlich abgeben. Rücknahmepflichtig sind Geschäfte mit einer Verkaufsfläche von mindestens 400 m² für Elektro- und Elektronikgeräte sowie diejenigen Lebensmittelgeschäfte mit einer Gesamtverkaufsfläche von mindestens 800 m², die mehrmals pro Jahr oder dauerhaft Elektro- und Elektronikgeräte anbieten und auf dem Markt bereitstellen. Dies gilt auch bei Vertrieb unter Verwendung von Fernkommunikationsmitteln, wenn die Lager- und Versandflächen für Elektro- und Elektronikgeräte mindestens 400 m² betragen oder die gesamten Lager- und Versandflächen mindestens 800 m² betragen. Verreiber haben die Rücknahme grundsätzlich durch geeignete Rückgabemöglichkeiten in zumutbarer Entfernung zum jeweiligen Endnutzer zu gewährleisten. Die Möglichkeit der unentgeltlichen Rückgabe eines Altgerätes besteht bei rücknahmepflichtigen Vertriebern unter anderem dann, wenn ein neues gleichartiges Gerät, das im Wesentlichen die gleichen Funktionen erfüllt, an einen Endnutzer abgegeben wird.
4. Datenschutz-Hinweis: Altgeräte enthalten häufig sensible personenbezogene Daten. Dies gilt insbesondere für Geräte der Informations- und Telekommunikationstechnik wie Computer und Smartphones. Bitte beachten Sie in Ihrem eigenen Interesse, dass für die Löschung der Daten auf den zu entsorgenden Altgeräten jeder Endnutzer selbst verantwortlich ist.
5. Bedeutung des Symbols „durchgestrichene Mülltonne“: Das auf Elektro- und Elektronikgeräten regelmäßig abgebildete

Symbol einer durchgestrichenen Mülltonne weist darauf hin, dass das jeweilige Gerät am Ende seiner Lebensdauer getrennt vom unsortierten Siedlungsabfall zu erfassen ist.

EINGESCHRÄNKTE GARANTIE

Vielen Dank für den Kauf von tragbaren Energiespeicherprodukten, die von Greenway hergestellt werden und das Markenzeichen von HIKMICRO tragen („Energieprodukt“). Diese eingeschränkte Garantie („Garantie“) gewährt Ihnen, dem Erstkäufer des Energieprodukts, spezifische Rechtsansprüche. Sie können auch andere gesetzliche Rechte haben, die je nach Staat, Provinz oder Gerichtsbarkeit variieren. Diese Garantie gilt nur für den Erstkäufer des Produkts. „Erstkäufer“ ist jeder Verbraucher, der das Energieprodukt bei einem autorisierten Verkäufer gekauft hat. Die Haftungsausschlüsse, Ausschlüsse und Beschränkungen der Haftung im Rahmen dieser Garantie gelten nicht, soweit sie durch geltendes Recht verboten sind. Kein Vertriebspartner, Wiederverkäufer, Vertreter oder Mitarbeiter ist berechtigt, Änderungen, Erweiterungen oder Ergänzungen dieser Garantie vorzunehmen.

Auf Ihr Energieprodukt wird für einen Zeitraum von zwei (2) oder drei (3) Jahren ab Kaufdatum oder für einen längeren Zeitraum, falls dies in dem Land oder Staat, in dem das Produkt verkauft wurde, gesetzlich vorgeschrieben ist, eine Garantie auf Material- und Herstellungsfehler gewährt. BEACHTEN SIE BITTE, dass die für das Energieprodukt gewährte Garantiezeit je nach Land oder Staat, in dem dieses Produkt verkauft wird, variieren kann. Um Ihre Rechte und Interessen in vollem Umfang zu wahren, wenden Sie sich bitte an unseren Kundendienst.

Tritt bei einem Energieprodukt während der Garantiezeit ein Defekt auf, wird HIKMICRO in Zusammenarbeit mit Greenway nach unserem eigenen Ermessen (i) Ihr Produkt kostenlos reparieren oder ersetzen, (ii) Ihr Produkt gegen ein funktional gleichwertiges Produkt austauschen, oder (iii) den ursprünglichen Kaufpreis zurückerstatten, vorausgesetzt, Sie legen den Original-Kaufbeleg oder dessen Kopie, eine kurze Erklärung des Defekts und das Produkt in der Originalverpackung vor. Wir können nach unserem eigenen Ermessen eine Reparatur oder einen Austausch mit einem neuen oder überholten Produkt oder Komponenten durchführen. Diese Garantie deckt nicht die Versandkosten, die Versicherung oder andere Nebenkosten, die Ihnen bei der Rücksendung des Produkts entstehen.

Sofern nicht durch geltendes Recht verboten, ist dies Ihr einziges und ausschließliches Rechtsmittel bei Verletzung dieser Garantie. Jedes Produkt, das im Rahmen dieser Garantie entweder repariert oder ersetzt wurde, unterliegt den Bedingungen dieser Garantie für den jeweils längeren Zeitraum von sechs (6) Monaten ab dem Datum der Lieferung oder der verbleibenden ursprünglichen Garantiezeit, je nachdem, welcher Zeitraum länger ist. Wird das Produkt umgetauscht, so gilt für Ihr Produkt eine Verlängerung der gesetzlichen Gewährleistungsfrist. Diese Garantie gilt nicht und ist unter folgenden Bedingungen ungültig:

- Wenn der Garantieanspruch außerhalb der Garantiezeit geltend gemacht wird oder wenn der Kaufbeleg nicht vorgelegt wird;
 - Für jede Fehlfunktion, jeden Defekt oder jede Störung, die durch oder infolge von Beweisen für Stöße, Fehlbedienung, Sabotage, unsachgemäßen Gebrauch, falsche Netzspannung, Unfall, Verlust, Diebstahl, Feuer, Überschwemmung oder andere höhere Gewalt, Transportschäden oder Schäden, die durch Reparaturen durch nicht autorisiertes Personal verursacht wurden;
 - Für alle Verbrauchsmaterialien, wie beispielsweise Batterien, bei denen die Fehlfunktion auf die normale Alterung des Produkts zurückzuführen ist;
 - Kosmetische Schäden, einschließlich, aber nicht darauf beschränkt, Kratzer, Dellen und Kunststoffbruch an den Ports;
 - Jegliche Software, auch wenn sie mit einem Energieprodukt verpackt oder verkauft wird;
 - Für alle anderen Schäden, die frei von Material- oder Verarbeitungsfehlern sind;
 - Routinemäßige Reinigung, normale kosmetische und mechanische Abnutzung.
- Bitte zögern Sie nicht, sich bei Fragen an Ihren Verkäufer oder unseren Kundendienst zu wenden.

Français

Informations légales

COPYRIGHT ©2023 Hangzhou Microimage Software Co., Ltd. et/ou Guangdong Greenway Technology Co., Ltd. Toutes les informations (y compris, entre autres, les libellés, les images, les graphiques) appartiennent à Hangzhou Microimage Software Co., Ltd. (ci-après dénommée « HIKMICRO ») et/ou à Guangdong Greenway Technology Co., Ltd. (ci-après dénommée « Greenway »). Ce manuel de l'utilisateur (ci-après dénommé « le manuel ») ne peut pas être reproduit, modifié, traduit ou publié, en partie ou dans sa totalité, en aucune façon que ce soit, sans l'autorisation écrite préalable de HIKMICRO et Greenway. Sauf disposition contraire, HIKMICRO et/ou Greenway ne donnent aucune garantie ou ne font aucune représentation, expresse ou implicite, concernant le manuel.

À propos de ce produit

Les produits décrits dans ce manuel sont fabriqués par Greenway, qui assume exclusivement et de manière indépendante toutes les responsabilités et tous les risques liés à la conception originale et à la qualité du produit. HIKMICRO est le vendeur de ce produit, ainsi que le propriétaire de la marque pour la promotion marketing. Pour la commodité des utilisateurs, HIKMICRO peut également fournir aux utilisateurs certains services de conseil et d'assistance après-vente, relevant du champ d'application défini dans ce manuel.

À propos de ce manuel

Ce manuel fournit des instructions d'utilisation et de gestion du produit. Les images, les tableaux, les figures et toutes les autres informations ci-après ne sont données qu'à titre de description et d'explication. Les informations contenues dans ce manuel sont modifiables sans préavis, en raison d'une mise à jour d'un micrologiciel ou pour d'autres raisons. Veuillez trouver la dernière version de ce manuel sur le site Internet de HIKMICRO (www.hikmicrotech.com). Veuillez utiliser ce mode d'emploi avec les conseils et l'assistance de professionnels spécialement formés dans la prise en charge de ce produit.

Reconnaissance des marques de commerce

et les autres marques commerciales et logos de HIKMICRO sont la propriété de HIKMICRO dans diverses juridictions, et HIKMICRO autorise par la présente Greenway à utiliser ces marques commerciales sur les produits.

Toutes les autres marques et tous les logos mentionnés appartiennent à leurs propriétaires respectifs.

MENTIONS LÉGALES

DANS LES LIMITES PRÉVUES PAR LA LOI EN VIGUEUR, LE PRODUIT DÉCRIT, AVEC SON MATÉRIEL, LOGICIEL ET MICROLOGICIEL, EST FOURNI « EN L'ÉTAT », AVEC CES FAIBLESSES ET ERREURS, ET HIKMICRO ET/OU GREENWAY N'OFFRENT AUCUNE GARANTIE, EXPRESSE OU IMPLICITE, Y COMPRIS, ENTRE AUTRES, LES GARANTIES TACITES DE VALEUR MARCHANDE ET D'ADEQUATION A UN USAGE SPECIFIQUE ET DE NON-VIOLATION DES DROITS DE TIERS. HIKMICRO ET/OU GREENWAY, SES DIRIGEANTS, SES CADRES, SES EMPLOYES OU SES AGENTS NE PEUVENT EN AUCUN CAS ÊTRE TENUS POUR RESPONSABLES DES DOMMAGES IMMATERIELS, ACCESSOIRES, CONSÉCUTIFS OU INDIRECTS, Y COMPRIS LE MANQUE A GAGNER, LES INTERRUPTIONS D'ACTIVITÉ, LES PERTES D'INFORMATIONS COMMERCIALES, DÉCOULANT DE L'UTILISATION DE CE PRODUIT, MÊME SI HIKMICRO ET/OU GREENWAY SONT INFORMÉES DE L'ÉVENTUALITÉ DE TELS PRÉJUDICES. DANS LES LIMITES AUTORISÉES PAR LA LOI EN VIGUEUR, EN AUCUN CAS LA RESPONSABILITÉ TOTALE CUMULÉE DE HIKMICRO ET/OU GREENWAY NE DÉPASSERA LE PRIX D'ACHAT D'ORIGINE DU PRODUIT. HIKMICRO ET/OU GREENWAY N'ASSUMENT AUCUNE RESPONSABILITÉ POUR LES DOMMAGES CORPORELS OU MATÉRIELS RESULTANT D'UNE PANNE DE PRODUIT OU D'UN ARRÊT DE SERVICE CAUSÉ PAR : A) UNE INSTALLATION INCORRECTE OU UNE UTILISATION AUTRE QUE CELLE DEMANDÉE ; B) LA PROTECTION DES INTÉRÊTS NATIONAUX OU PUBLICS ; C) UN CAS DE FORCE MAJEURE ; D) VOUS-MÊME OU UN TIERS, Y COMPRIS, MAIS SANS S'Y LIMITER, L'UTILISATION DE PRODUITS, LOGICIELS, APPLICATIONS ET AUTRES DE TIERS. EN CE QUI CONCERNE LE PRODUIT AVEC UN ACCÈS À INTERNET, L'UTILISATION DU PRODUIT EST TOTALEMENT À VOS PROPRES RISQUES. HIKMICRO ET/OU GREENWAY SE DÉAGENT DE TOUTE RESPONSABILITÉ EN CAS DE FONCTIONNEMENT ANORMAL, DIVULGATION D'INFORMATIONS CONFIDENTIELLES OU AUTRES DOMMAGES DÉCOULANT D'UNE CYBERATTAQUE, D'UN PIRATAGE INFORMATIQUE, D'UNE INFECTIION PAR DES VIRUS, OU AUTRES RISQUES DE SÉCURITÉ LIÉS À INTERNET ; TOUTEFOIS, HIKMICRO ET/OU GREENWAY FOURNIRONT UNE ASSISTANCE TECHNIQUE DANS LES DÉLAIS, LE CAS ÉCHÉANT. LES LOIS SUR LA SURVEILLANCE ET LA PROTECTION DES DONNÉES VARIENT EN FONCTION DE VOTRE PAYS. VEUILLEZ APPLIQUER TOUTES LES LOIS DE VOTRE PAYS AVANT D'UTILISER CE PRODUIT AFIN DE GARANTIR UN USAGE CONFORME AU REGARD DE LA LOI. HIKMICRO ET/OU GREENWAY NE SERONT PAS TENUES RESPONSABLES EN CAS D'UTILISATION DE CE PRODUIT À DES FINS ILLÉGALES. EN CAS DE CONFLIT ENTRE LES DISPOSITIONS PRÉCÉDENTES ET LES LOIS EN VIGUEUR, CES DERNIÈRES PRÉVALENT.

Réglementation

Ces clauses ne s'appliquent qu'aux produits portant la marque ou l'information correspondante.

Déclaration de conformité UE



Ce produit et, le cas échéant, les accessoires qui l'accompagnent, sont estampillés « CE » et sont donc conformes aux normes européennes harmonisées en vigueur répertoriées sous la directive 2014/30/UE (EMCD), la directive 2014/35/UE (LVD) et la directive 2011/65/UE (RoHS).



Directive 2012/19/UE (directive DEEE) : dans l'Union européenne, les produits portant ce pictogramme ne doivent pas être déposés dans une déchèterie municipale ou le tri des déchets n'est pas pratiqué. Pour un recyclage adéquat, remettez ce produit à votre revendeur lors de l'achat d'un nouvel équipement équivalent, ou déposez-le dans un lieu de collecte prévu à cet effet. Pour de plus amples informations, visitez le site Web : www.recyclethis.info.



Directive 2006/66/CE et son amendement 2013/56/UE (directive sur les batteries) : ce produit renferme une batterie qui ne doit pas être déposée dans une déchèterie municipale ou le tri des déchets n'est pas pratiqué, dans l'Union européenne. Pour plus de précisions sur la batterie, reportez-vous à sa documentation. La batterie porte le pictogramme ci-contre, qui peut inclure la mention Cd (cadmium), Pb (plomb) ou Hg (mercure). Pour la recycler correctement, renvoyez la batterie à votre revendeur ou

déposez-la dans un point de collecte prévu à cet effet. Pour de plus amples informations, visitez le site Web : www.recyclethis.info.

Consignes de sécurité

L'objectif de ces instructions est de garantir que l'utilisateur soit en mesure d'utiliser correctement le produit sans danger ou dommage aux biens.

Lois et réglementations

L'appareil doit être strictement utilisé conformément à la réglementation locale en matière de sécurité électrique.

Sécurité de la charge

- Chargez le produit à une température ambiante comprise entre 0 et 40 °C. Assurez-vous que l'environnement est sec et ventilé. La tension de charge ne doit pas dépasser la plage de tension spécifiée. Tenez-le à l'écart des matériaux inflammables pendant sa charge.
- Utilisez un câble de charge de voiture standard, un câble d'alimentation CA et d'autres accessoires pour charger le produit. L'utilisation d'accessoires non standard peut entraîner un incendie, une électrocution ou d'autres blessures.
- Après une longue période d'utilisation, la température du produit peut augmenter. Ne chargez pas le produit immédiatement et laissez-le refroidir à température ambiante avant de le charger.

Consignes pour le déménagement ou l'entreposage

- Le produit pèse 12,3 kg, faites attention aux chutes et aux chocs lors du déplacement du produit.
- Conservez le produit à une température ambiante comprise entre -20 et 45 °C. L'endroit où le produit est stocké doit être sec et ventilé. Le produit ne doit pas être exposé à la lumière directe du soleil, au feu ou à une source de chaleur similaire.

Maintenance

- N'utilisez pas de produits chimiques ou de détergents pour nettoyer ce produit. Si la surface ou le port du produit est sale, essuyez-le avec un morceau de tissu sec et doux.
- Pour prolonger la durée de vie du produit, il est recommandé de le charger complètement tous les 3 mois.
- Le produit et ses accessoires peuvent contenir de petites pièces. Veuillez garder le produit et ses accessoires hors de portée des enfants. Les enfants peuvent endommager par inadvertance le produit et ses accessoires, ou avaler de petites pièces, provoquant une suffocation ou d'autres risques pour la sécurité.

AVERTISSEMENTS

Lors de l'utilisation de ce produit, vous devez toujours respecter les précautions de base, notamment les suivantes : Lisez toutes les consignes avant d'utiliser le produit.

- Pour réduire le risque de blessure, une surveillance étroite est nécessaire lorsque le produit est utilisé à proximité d'enfants.
- Ne mettez pas vos doigts ou vos mains dans les prises du produit.
- N'exposez pas le produit à la pluie ou à la neige.
- L'utilisation d'une alimentation ou d'un chargeur non recommandé ou vendu par le fabricant du produit peut entraîner un risque d'incendie ou de blessure.
- Pour réduire le risque d'endommagement de la prise et du câble, tirez sur la prise plutôt que sur le câble lorsque vous débranchez le produit.
- N'utilisez pas le produit au-delà de sa puissance nominale. Des sorties de surcharge supérieures à la valeur nominale peuvent entraîner un risque d'incendie ou de blessure.
- N'utilisez pas de produit endommagé ou modifié. Les batteries endommagées ou modifiées peuvent présenter un comportement imprévisible entraînant un incendie, une explosion ou un risque de blessure.
- Ne faites pas fonctionner le produit avec une prise cordon ou une fiche endommagés, ou un câble de sortie endommagé.
- Ne démontez pas le produit. Confiez-le à un réparateur qualifié si un entretien ou une réparation est nécessaire. Un remontage incorrect peut entraîner un risque d'incendie ou d'électrocution.
- N'exposez pas le produit à un feu ou à des températures élevées. L'exposition au feu ou à une température supérieure à 130 °C peut provoquer une explosion.
- Pour réduire le risque d'électrocution, débranchez le bloc d'alimentation de la prise avant de procéder à toute réparation.

AVERTISSEMENT – RISQUE DE GAZ EXPLOSIFS

Pour réduire le risque d'explosion de la batterie, suivez ces instructions et celles publiées par le fabricant de la batterie et le fabricant de tout équipement que vous avez l'intention d'utiliser à proximité de la batterie. Consultez les mises en garde figurant sur ces produits et sur le moteur.

PRÉCAUTIONS PERSONNELLES

- Faites preuve de grande prudence pour réduire le risque de le risque de chute un outil métallique sur la batterie. Il pourrait faire des étincelles ou court-circuiter la batterie ou toute autre pièce électrique, ce qui pourrait provoquer une explosion.
- Lorsque vous chargez la batterie interne, travaillez dans un endroit bien ventilé et ne limitez en aucun cas la ventilation.
 - Dans des conditions abusives, du liquide peut être éjecté de la batterie ; évitez tout contact. Rincez à l'eau tout contact accidentel. Si le liquide entre en contact avec les yeux, il faut aussi consulter un médecin. Le liquide éjecté de la batterie peut provoquer des irritations ou des brûlures.
 - N'exposez pas un bloc d'alimentation au feu ou à une température excessive. L'exposition au feu ou à une température supérieure à 130 °C peut provoquer une explosion.
 - Faites effectuer les réparations par un réparateur qualifié en utilisant uniquement des pièces de rechange identiques. Cela permettra de garantir l'innocuité du produit. Fixez les câbles de sortie à une batterie et au châssis comme indiqué ci-dessous. Ne laissez jamais les pinces de sortie se toucher.

- **Avvertissement** : Ce produit est conçu pour un usage en intérieur uniquement.
- Jeter une batterie au feu ou dans un four chaud, la découper ou la broyer mécaniquement peut engendrer une explosion.
- Laisser une pile dans un environnement à une température extrêmement élevée peut engendrer une explosion ou une fuite de gaz ou de liquide inflammable.
- N'exposez pas une batterie à des pressions atmosphériques extrêmement basses, car vous encourez un risque d'explosion ou une fuite de liquide ou de gaz inflammable.

GARANTIE LIMITÉE

Nous vous remercions d'avoir acheté des produits de stockage d'énergie portables fabriqués par Greenway et commercialisés par HIKMICRO (« Produit Énergie »). La présente garantie limitée (« garantie ») vous octroie, en tant qu'acheteur original du produit Énergie, des droits légaux spécifiques. Vous pouvez également faire valoir d'autres droits légaux, qui varient d'un État, d'une province ou d'une juridiction à l'autre. La présente garantie couvre uniquement l'acheteur original du produit. « Acheteur original » désigne tout consommateur ayant acheté le produit Énergie auprès d'un distributeur agréé. Les avis de non-responsabilité, les exclusions et les limitations de responsabilité au titre de la présente garantie ne s'appliquent pas dans la mesure où les lois en vigueur l'interdisent. Aucun distributeur, revendeur, agent ou employé n'est autorisé à effectuer des modifications, des extensions ou des ajouts à la présente garantie.

Votre produit Énergie est garanti pour une période de deux (2) ou trois (3) ans à compter de la date d'achat contre tout défaut de matériel et de fabrication, ou une période plus longue qui peut être requise par la législation du pays ou de l'État dans lequel le produit est vendu. VEUILLEZ NOTER QUE la période de garantie accordée pour le produit Énergie peut varier en fonction du pays ou de l'État dans lequel le produit est vendu. Pour vous assurer que vos droits et intérêts sont garantis dans la plus grande mesure du possible, veuillez contacter notre Service Client pour plus d'informations.

Pour tout produit Énergie défectueux couvert par la garantie, HIKMICRO pourra coopérer avec Greenway, à sa discrétion, (i) le réparer ou le remplacer gratuitement, (ii) l'échanger contre un autre produit équivalent fonctionnel ou (iii) vous rembourser son prix d'achat initial, sous réserve de la fourniture de la facture d'achat originale ou d'une copie de celle-ci accompagnée d'une brève explication du défaut, et du renvoi du produit dans son emballage d'origine. A notre seule discrétion, la réparation ou le remplacement d'un produit peut se faire avec un produit ou des composants neufs ou remis à neuf.

La présente garantie ne couvre pas le coût d'expédition, l'assurance ou tous autres frais accessoires pris en charge par vos soins lors du retour du produit. Sauf si la loi l'interdit, la mesure ci-dessous constitue votre recours exclusif en cas de violation de la présente garantie. Tout produit qui a été réparé ou remplacé en vertu de la présente garantie sera couvert par les termes de la présente garantie pour une période de six (6) mois à compter de la date de livraison au client ou pour la période de garantie originale restante, la plus longue étant celle retenue. En cas de remplacement de produit, votre produit sera garanti pour un renouvellement de la garantie légale de conformité.

La présente garantie ne s'applique pas et est nulle dans les cas ci-dessous :

- la réclamation au titre de la garantie est faite hors la période de garantie ou si la preuve d'achat n'est pas fournie ;
 - tout dysfonctionnement, défectuosité ou panne causé par un impact, une mauvaise manipulation, une altération, une utilisation en violation du manuel d'utilisation en vigueur, une mauvaise tension d'alimentation, un accident, une perte, un vol, un incendie, une inondation, un cas de force majeure, un dommage lié à l'expédition ou un dommage lié aux réparations effectuées par un technicien non agréé, ou résultant de l'une des causes ci-dessous ;
 - les consommables, par exemple les batteries, dont le dysfonctionnement est dû au vieillissement normal du produit ;
 - les dommages cosmétiques, y compris, mais sans s'y limiter, les égratignures, les bosses et le déchirement des pièces en plastique garnissant les ports ;
 - les logiciels, y compris ceux qui sont emballés ou vendus avec le produit Énergie ;
 - tout autre dommage que les dommages liés aux défauts matériels ou de main-d'œuvre ;
 - l'usure liée au nettoyage de routine, l'usure superficielle normale et l'usure mécanique.
- Si vous avez des questions, n'hésitez pas à contacter votre distributeur ou notre service client.

Español

Información legal

COPYRIGHT ©2023 Hangzhou Microimage Software Co., Ltd. y/o Guangdong Greenway Technology Co., Ltd.
 Toda la información, incluidos, entre otros, textos, imágenes y gráficos, es propiedad de Hangzhou Microimage Software Co. Ltd. (en lo sucesivo, "HIKMICRO") y/o Guangdong Greenway Technology Co., Ltd. (en lo sucesivo, "Greenway"). Este manual del usuario (en adelante "el Manual") no podrá ser reproducido, modificado o distribuido, parcialmente o en su totalidad, por ningún medio, sin el permiso previo por escrito de HIKMICRO. A menos que se estipule lo contrario, HIKMICRO y/o Greenway no ofrecen ninguna garantía o representación, expresa o implícita, en relación con el Manual.

Acercas de este producto

Los productos descritos en este Manual son fabricados por Greenway, que asume única e independientemente todas las responsabilidades y riesgos relacionados con el diseño original y la calidad del Producto. HIKMICRO es el vendedor de este

producto, así como el propietario de la marca para la promoción de marketing.

Para comodidad de los usuarios, HIKMICRO también podrá proporcionar a los usuarios determinados servicios de consultoría y asistencia posventa, que estarán sujetos al alcance indicado en este Manual.

Sobre este manual

Este manual incluye las instrucciones de utilización y gestión del producto. Las figuras, gráficos, imágenes y cualquier otra información que encontrará en los sucesivos tienen únicamente fines descriptivos y aclaratorios. La información incluida en el manual está sujeta a cambios, sin aviso previo, debido a las actualizaciones de software u otros motivos. Visite el sitio web de HIKMICRO (www.hikmicrotech.com/) para encontrar la última versión de este manual.

Utilice este manual con la guía y asistencia de profesionales capacitados en el soporte del producto.

Reconocimiento de marcas comerciales

 y otras marcas comerciales y logotipos de HIKMICRO son propiedad de HIKMICRO en varias jurisdicciones, y por la presente HIKMICRO autoriza a Greenway a utilizar estas marcas comerciales en los Productos.

Las demás marcas comerciales y logotipos mencionados son propiedad de sus respectivos dueños.

AVISOS LEGALES

HASTA DONDE LO PERMITA LA LEY VIGENTE, EL PRODUCTO DESCRITO, CON SU HARDWARE, SOFTWARE Y FIRMWARE, SE ENTREGA "TAL CUAL", CON TODOS SUS FALLOS Y ERRORES, Y HIKMICRO Y/O GREENWAY NO OFRECEN GARANTÍA, NI EXPRESA NI IMPLICITA, INCLUYENDO, ENTRE OTRAS, LA COMERCIABILIDAD, CALIDAD SATISFACTORIA, IDONEIDAD PARA UN PROPÓSITO PARTICULAR Y NO INFRACCIÓN DE LOS DERECHOS DE TERCERAS PARTES, EN NINGUN CASO HIKMICRO Y/O GREENWAY, SUS DIRECTORES, OFICIALES, EMPLEADOS O AGENTES SERÁN RESPONSABLES ANTE USTED POR NINGUN PERJUICIO ESPECIAL, CONSECUENCIAL, INCIDENTAL O INDIRECTO, INCLUYENDO, ENTRE OTROS, DAÑOS POR PÉRDIDA DE BENEFICIOS EMPRESARIALES, INTERRUPCIÓN DE NEGOCIO O PÉRDIDA DE DATOS O DOCUMENTACIÓN, EN CONEXIÓN CON EL USO DE ESTE PRODUCTO, INCLUSO SI HIKMICRO Y/O GREENWAY HAN SIDO ADVERTIDOS DE LA POSIBILIDAD DE TALES PERJUICIOS. EN LA MEDIDA MÁXIMA PERMITIDA POR LA LEY APLICABLE, EN NINGUN CASO LA RESPONSABILIDAD TOTAL DE HIKMICRO Y/O GREENWAY POR TODOS LOS DAÑOS EXCEDERÁ EL PRECIO DE COMPRA ORIGINAL DEL PRODUCTO. HIKMICRO Y/O GREENWAY NO ASUMEN NINGUNA RESPONSABILIDAD POR DAÑOS PERSONALES O MATERIALES COMO CONSECUENCIA DE LA INTERRUPCIÓN DEL PRODUCTO O LA FINALIZACIÓN DEL SERVICIO CAUSADOS DEBIDO A: A) INSTALACIÓN INCORRECTA O USO DISTINTO DEL PREVISTO; B) PROTECCIÓN DE INTERESES NACIONALES O PÚBLICOS; C) FUERZA MAYOR; D) USTED MISMO O EL TERCERO, INCLUYENDO SIN LIMITACIÓN, EL USO DE PRODUCTOS, SOFTWARE, APLICACIONES Y ENTRE OTROS, DE TERCEROS. EN CUANTO AL PRODUCTO CON ACCESO A INTERNET, SU USO SERÁ BAJO SU PROPIA RESPONSABILIDAD. HIKMICRO Y/O GREENWAY NO ASUMIRÁN NINGUNA RESPONSABILIDAD POR EL FUNCIONAMIENTO ANORMAL, LA FUGA DE PRIVACIDAD U OTROS DAÑOS RESULTANTES DE CIBERATAQUES, ATAQUES DE PIRATAS INFORMÁTICOS, INSECCIÓN DE VIRUS U OTROS RIESGOS DE SEGURIDAD DE INTERNET; NO OBSTANTE, HIKMICRO Y/O GREENWAY PROPORCIONARÁN ASISTENCIA TÉCNICA OPORTUNA EN CASO NECESARIO. LAS LEYES EN MATERIA DE VIGILANCIA Y PROTECCIÓN DE DATOS VARIAN EN FUNCIÓN DE CADA JURISDICCIÓN. INFORMESE SOBRE LA LEGISLACIÓN PERTINENTE EN SU JURISDICCIÓN ANTES DE UTILIZAR ESTE PRODUCTO PARA ASEGURARSE DE UTILIZARLO CONFORME A LA LEGISLACIÓN VIGENTE. HIKMICRO Y/O GREENWAY NO SERÁN RESPONSABLES EN CASO DE QUE ESTE PRODUCTO SEA UTILIZADO CON FINES ILEGÍTIMOS. EN CASO DE QUE SURJA ALGUN CONFLICTO ENTRE LO ANTERIORMENTE INDICADO Y LA LEGISLACIÓN VIGENTE, ESTA ÚLTIMA PREVALECE.

Información normativa

Estas cláusulas solo se aplican a los productos que lleven la marca o la información correspondiente.

Declaración de conformidad de la UE



Este producto, así como los accesorios suministrados (si procede), tienen el marcado «CE» y, por lo tanto, cumplen con las normativas europeas armonizadas aplicables que se enumeran en la Directiva 2014/30/UE (CEM), la Directiva 2014/35/UE (baja tensión) y la Directiva 2011/65/UE (RoHS).

 Directiva 2012/19/UE (directiva RAEE): En la Unión Europea, los productos marcados con este símbolo no pueden ser desechados en el sistema de basura municipal sin recogida selectiva. Para un reciclaje adecuado, entregue este producto en el lugar de compra del equipo nuevo equivalentemente o deshágase de él en el punto de recogida designado a tal efecto. Para más información visite: www.recyclethis.info.

 Directiva 2006/66/CE y su enmienda 2013/56/UE (directiva sobre baterías): Este producto lleva una batería que no puede ser desechada en el sistema municipal de basuras sin recogida selectiva dentro de la Unión Europea. Consulte la documentación del producto para ver la información específica de la batería.

La batería lleva marcado este símbolo, que incluye unas letras indicando si contiene cadmio (Cd), plomo (Pb), o mercurio (Hg). Para un reciclaje adecuado, entregue la batería a su vendedor o llévela al punto de recogida de basuras designado a tal efecto. Para más información visite: www.recyclethis.info.

Instrucciones de seguridad

Estas instrucciones están destinadas a garantizar que el usuario pueda utilizar el producto correctamente para evitar peligros o pérdidas materiales.

Leyes y normativas

El uso del producto ha de cumplir estrictamente con las normas de seguridad eléctrica locales.

Seguridad de carga

● Cargue el producto a una temperatura ambiente de entre 0 °C y 40 °C. Asegúrese de estar en un lugar seco y ventilado. La tensión de carga no debe superar el intervalo de tensión especificado. Aleje el producto de materiales inflamables durante la carga.

● Use un cable de carga estándar, un cable de CA y otros accesorios para cargar el producto. El uso de accesorios no estándar puede provocar incendios, descargas eléctricas u otras lesiones personales.

● La temperatura del producto puede subir después de un uso prolongado. No cargue el producto de forma inmediata y deje que se enfríe a temperatura ambiente antes de cargarlo.

Instrucciones de traslado o almacenamiento

● El producto pesa 12,3 kg; tenga cuidado de no caerse o golpearse al mover el producto.

● Guarde el producto a una temperatura ambiente de entre -20 °C y 45 °C. El lugar donde guarde el producto debe mantenerse seco y ventilado. No exponga el producto directamente a la luz solar, el fuego u otra fuente de calor similar.

Mantenimiento

● No use químicos ni detergentes para limpiar el producto. Si la superficie o el puerto del producto están sucios, límpielos con un paño seco y suave.

● Para ampliar la vida útil del producto, se recomienda cargarlo por completo cada 3 meses.

● El producto y sus accesorios pueden contener piezas pequeñas. Mantenga el producto y sus accesorios lejos del alcance de los niños. Los niños pueden dañar el producto y sus accesorios sin querer, o asfixiarse o sufrir otros riesgos al tragarse piezas pequeñas.

ADVERTENCIAS

Al usar este producto, siga siempre unas precauciones básicas, que incluyen lo siguiente:

Lea todas las instrucciones antes de usar el producto.

● Para reducir el riesgo de lesiones, vigile de cerca el producto cuando lo use cerca de niños.

● No meta los dedos ni las manos en el producto.

● No exponga el producto a la lluvia ni a la nieve.

● Usar una fuente de alimentación o un cargador no recomendados o vendidos por el fabricante del producto puede provocar incendios o lesiones personales.

● Para reducir el riesgo de daños en el cable y el enchufe de electricidad, tire del enchufe y no del cable al desconectar el producto.

● No supere la potencia de salida del producto. Sobrecargar las salidas por encima de la potencia indicada puede provocar incendios o lesiones personales.

● No use el producto si está dañado o ha sido manipulado. Las baterías dañadas o manipuladas pueden tener un comportamiento impredecible y provocar incendios, explosiones o lesiones.

● No use el producto con un cable, enchufe o cable de salida dañados.

● No desmonte el producto. Llévelo a una persona cualificada cuando tenga que repararlo o inspeccionarlo. Volver a montar el producto de forma incorrecta puede provocar incendios o descargas eléctricas.

● No exponga el producto al fuego ni a altas temperaturas. Exponerlo al fuego o a temperaturas superiores a 130 °C puede provocar una explosión.

● Para reducir el riesgo de descargas eléctricas, desconecte el adaptador de la toma de corriente antes de intentar inspeccionarlo siguiendo las instrucciones.

ADVERTENCIA: RIESGO DE GASES EXPLOSIVOS

Para reducir el riesgo de explosiones, siga estas instrucciones y las que publique el fabricante de la batería y el fabricante de cualquier equipo que tenga pensado usar junto a la batería. Consulte las etiquetas de precaución en estos productos y el motor.

PRECAUCIONES PERSONALES

Tenga especial cuidado para evitar que se caiga metal sobre la batería. Podría generar chispas o cortocircuitar la batería u otros componentes eléctricos, lo que podría provocar una explosión.

● Al cargar la batería interna, trabaje en una zona bien ventilada y no bloquee la ventilación de ninguna manera.

● Si trata la batería con violencia, podría salir líquido despedido; evite entrar en contacto con el líquido. Si lo toca sin querer, enjuague la parte afectada. Si el líquido entra en contacto con los ojos, busque ayuda médica adicional. El líquido que sale de la batería puede provocar irritaciones o quemaduras.

● No exponga el adaptador de corriente al fuego ni a temperaturas extremas. Exponerlo al fuego o a temperaturas superiores a 130 °C puede provocar una explosión.

● Solo debe repararlo una persona cualificada y usar piezas de sustitución idénticas a las originales. Así podrá mantener la seguridad del producto. Fije los cables de salida a la batería y la

carcaça según se indica abaixo. No permita nunca que las pinzas de solda se toquen.

- Advertencia: Solo para uso en interiores.
- La eliminación de una batería en fuego o en un horno a alta temperatura, o mecánicamente, aplastándola o cortándola, puede dar lugar a una explosión.
- Dejar una batería en un entorno con una temperatura extremadamente alta puede dar lugar a una explosión o a la fuga de líquido o gas inflamable.
- Una batería sometida a una presión de aire extremadamente baja puede dar lugar a una explosión o a la fuga de líquido o gas inflamable.

GARANTÍA LIMITADA

Gracias por comprar productos de almacenamiento de energía portátiles fabricados por Greenway bajo la marca de HIKMICRO ("Producto de energía"). Esta garantía limitada ("garantía") le otorga a usted, comprador original del Producto de energía, derechos legales específicos. Quizá disponga de otros derechos legales según la región, provincia o jurisdicción. Esta garantía se aplica exclusivamente al comprador original del producto. Por "Comprador original" se entiende cualquier consumidor que haya comprado un Producto de energía a un vendedor autorizado. Las renunciaciones, exclusiones o limitaciones de responsabilidad bajo esta garantía no se aplicarán en la medida prohibida por la legislación vigente. Ningún distribuidor, vendedor, agente o empleado está autorizado a hacer modificaciones, extensiones o adiciones a esta garantía. Su Producto de energía tiene una garantía de dos (2) o tres (3) años desde la fecha de compra que cubre defectos de los materiales o la mano de obra, o el periodo más largo requerido por las leyes del país o estado en el que se vendió el producto. **TENGA EN CUENTA QUE** el periodo de garantía indicado para el Producto de energía puede variar según el país o estado donde se vende el producto. Para asegurarse de que sus derechos e intereses están garantizados plenamente, póngase en contacto con nuestro servicio de atención al cliente para obtener más información.

Ante cualquier Producto de energía defectuoso en garantía, HIKMICRO colaborará con Greenway y decidirá si: (i) reparar o reemplazar su producto sin gasto alguno; (ii) cambiar su producto por un producto funcional equivalente; o (iii) devolver el dinero original de la compra, siempre que nos facilite el recibo de compra original, una breve explicación del defecto y devuelva el producto en su embalaje original. Según consideremos, la reparación o reemplazo puede realizarse con un producto o componente nuevo o reacondicionado.

Esta garantía no cubre los gastos de envío, seguro ni ningún otros gastos secundarios en los que usted pueda incurrir al devolver el producto.

A menos que lo prohíba la legislación vigente, este es su recurso único y exclusivo por incumplimiento de esta garantía. Cualquier producto que se haya reparado o reemplazado en virtud de esta garantía estará cubierto de conformidad con sus términos por un periodo de seis (6) meses a partir de la fecha de entrega o por el periodo de garantía original restante, cualquiera que sea más largo. En caso de sustitución del producto, la garantía se renovará según las garantías legales de conformidad.

Esta garantía no se aplica y quedará anulada:

- Si el derecho a la garantía se ejerce fuera del periodo de la garantía o si no se proporciona ninguna prueba de compra;
- Por cualquier avería, defecto o fallo provocado o que resulte de algún impacto; uso incorrecto; manipulación; uso contrario a lo indicado en el manual de instrucciones; tensión de alimentación incorrecta; accidente; pérdida; robo; incendio; inundación; u otros casos fortuitos; daños de envío; o daños que resulten de reparaciones realizadas por personal no autorizado;
- Para los elementos consumibles, tales como baterías, ya que el mal funcionamiento se debe al paso del tiempo del producto;
- Daños superficiales incluyendo, entre otros: rasguños, abolladuras y plásticos rotos en los puertos;
- Cualquier software, aunque esté embalado o se venda junto al Producto de energía;
- Por cualquier otro daño que no sea por defectos en el material o de su fabricación;
- Limpieza rutinaria, daños superficiales normales y desgastes mecánicos.

No dude en ponerse en contacto con su vendedor o con nuestro Servicio al Cliente si tiene alguna duda.

Português

Informação legal

COPYRIGHT © 2023 Hangzhou Microimage Software Co., Ltd. e/ou Guangdong Greenway Technology Co., Ltd. Todas as informações, incluindo, entre outras, termos, imagens e gráficos, são da propriedade da Hangzhou Microimage Software Co., Ltd. (doravante designada por "HIKMICRO") e/ou da Guangdong Greenway Technology Co., Ltd. (doravante designada por "Greenway"). Este manual do utilizador (doravante designado por "o Manual") não pode ser reproduzido, alterado, traduzido ou distribuído, parcial ou totalmente, através de quaisquer meios, sem o consentimento prévio por escrito da HIKMICRO e da Greenway. Salvo disposição em contrário, a HIKMICRO e/ou a Greenway não oferecem quaisquer garantias ou declarações, implícitas ou explícitas, em relação ao Manual.

Acerca deste Produto

Os produtos descritos neste Manual são fabricados pela Greenway, a qual assume, única e exclusivamente, todas as responsabilidades e riscos relacionados com o desenho original e a qualidade do Produto. A HIKMICRO é a vendedora deste produto, bem como a proprietária da marca para fins de promoção de marketing.

Para conveniência dos utilizadores, a HIKMICRO também pode disponibilizar aos utilizadores determinados serviços de consultadoria e assistência pós-venda, sujeitos ao âmbito

indicado neste Manual.

Acerca deste Manual

O Manual inclui instruções para utilizar e gerir o produto. As fotografias, os gráficos, as imagens e todas as outras informações doravante apresentadas destinam-se apenas a fins de descritivos e informativos. As informações que constam do Manual estão sujeitas a alteração, sem aviso prévio, devido a atualizações de firmware ou a outros motivos. Encontre a versão mais recente deste Manual no website da HIKMICRO (www.hikmicrotech.com/).

Utilize este Manual sob orientação e com a assistência de profissionais formados neste Produto.

Reconhecimento de marcas comerciais

 e outras marcas comerciais e logótipos da HIKMICRO são propriedade da HIKMICRO em várias jurisdições, e a HIKMICRO autoriza a Greenway a utilizar estas marcas comerciais nos produtos.

Outras marcas comerciais e logótipos mencionados são propriedade dos respetivos proprietários.

EXCLUSÃO DE RESPONSABILIDADE LEGAL

NA EXTENSÃO MÁXIMA PERMITIDA PELA LEI APLICÁVEL, O PRODUTO DESCRITO, COM O SEU HARDWARE, SOFTWARE E FIRMWARE, É FORNECIDO "TAL COMO ESTÁ", COM TODOS OS DEFEITOS E ERROS, E A HIKMICRO E/OU A GREENWAY NÃO OFERECEM QUALISQUER GARANTIAS, IMPLÍCITAS OU EXPLÍCITAS, INCLUINDO, SEM LIMITAÇÃO, A COMERCIALIZAÇÃO, A QUALIDADE SATISFATORIA, A ADEQUAÇÃO A UM DETERMINADO PROPOSITO E A NÃO VIOLAÇÃO DE TERCEIROS. EM CASO ALGUM A HIKMICRO E/OU A GREENWAY, OS SEUS DIRETORES, ADMINISTRADORES, FUNCIONÁRIOS OU AGENTES SERÃO RESPONSABILIZADOS PELO UTILIZADOR POR QUALISQUER DANOS ESPECIAIS, SUBSEQUENTES, ACIDENTAIS OU INDIRETOS, INCLUINDO, ENTRE OUTROS, DANOS POR PERDA DE RENDIMENTOS DE NEGÓCIOS, INTERRUPTÃO DE NEGÓCIOS OU PERDA DE DADOS OU DOCUMENTOS RELACIONADOS COM A UTILIZAÇÃO DESTE PRODUTO, MESMO SE A HIKMICRO E/OU A GREENWAY TIVEREM SIDO NOTIFICADAS DA POSSIBILIDADE DE TAIS DANOS. NA EXTENSÃO MÁXIMA PERMITIDA PELA LEI APLICÁVEL, EM CIRCUNSTÂNCIA ALGUMA A RESPONSABILIDADE TOTAL DA HIKMICRO E/OU DA GREENWAY POR TODOS OS DANOS EXCEDERÁ O PREÇO DE COMPRA ORIGINAL DO PRODUTO. A HIKMICRO E/OU A GREENWAY NÃO ASSUMEM QUALQUER RESPONSABILIDADE POR DANOS PESSOAIS OU DANOS MATERIAIS RESULTANTES DA INTERRUPTÃO DO PRODUTO OU DA CESSAÇÃO DO SERVIÇO CAUSADOS PELA: A) INSTALAÇÃO OU UTILIZAÇÃO INDEVIDA, ALÉM DA SOLICITADA; B) PROTEÇÃO DE INTERESSES NACIONAIS OU PÚBLICOS; C) FORÇA MAIOR; D) PELO UTILIZADOR OU POR TERCEIROS, INCLUINDO, E SEM LIMITAÇÕES, A UTILIZAÇÃO DE QUALQUER PRODUTO, SOFTWARE, APLICAÇÕES, ENTRE OUTROS, DE TERCEIROS, RELATIVAMENTE A PRODUTOS COM LIGAÇÃO A INTERNET, A UTILIZAÇÃO DOS MESMOS E DA INTEIRA RESPONSABILIDADE DO UTILIZADOR. A HIKMICRO E/OU A GREENWAY NÃO ASSUMEM QUALQUER RESPONSABILIDADE POR OPERAÇÕES ANORMAIS, FUGAS DE PRIVACIDADE OU OUTROS DANOS RESULTANTES DE ATAQUES INFORMÁTICOS, ATAQUES DE HACKERS, INSPEÇÃO DE VIRUS, OU OUTROS RISCOS DE SEGURANÇA NA INTERNET; NO ENTANTO, A HIKMICRO E/OU A GREENWAY PRESTARÃO ASSISTÊNCIA TÉCNICA EM TEMPO ÚTIL, SE NECESSÁRIO. AS LEIS EM MATÉRIA DE VIGILÂNCIA E AS LEIS SOBRE PROTEÇÃO DE DADOS VARIAM DE ACORDO COM A JURISDIÇÃO. CONSULTE TODAS AS LEIS RELEVANTES NO SEU TERRITÓRIO ANTES DE UTILIZAR ESTE PRODUTO DE FORMA A GARANTIR QUE O UTILIZADOR DE ACORDO COM A LEGISLAÇÃO APLICÁVEL. A HIKMICRO E/OU A GREENWAY NÃO SERÃO RESPONSÁVEIS NA EVENTUALIDADE DESTE PRODUTO SER UTILIZADO PARA FINS ILEGÍTIMOS. NA EVENTUALIDADE DA OCORRÊNCIA DE ALGUM CONFLITO ENTRE AS INFORMAÇÕES ACIMA E A LEGISLAÇÃO APLICÁVEL, ESTA ÚLTIMA PREVALECE.

Informações sobre as normas reguladoras

As presentes cláusulas aplicam-se apenas aos produtos que apresentam a marcação ou informação correspondentes.

Declaração de conformidade da UE



Este produto e, se aplicável, os acessórios fornecidos também têm a marcação "CE" e estão em conformidade com as normas europeias harmonizadas aplicáveis enumeradas na Diretiva 2014/30/UE (EMCD), Diretiva 2014/35/UE (LVD) e Diretiva 2011/65/UE (RSP).



Diretiva 2012/19/UE (Diretiva REEE): Os produtos com este símbolo não podem ser eliminados como resíduos urbanos indiferenciados na União Europeia. Para uma reciclagem adequada, devolva este produto ao seu fornecedor local quando adquirir um novo equipamento equivalente ou elimine-o através dos pontos de recolha adequados. Para mais informações, consulte: www.recyclethis.info.



Diretiva 2006/66/CE e respetiva alteração 2013/56/UE (Diretiva relativa às pilhas e baterias): Este produto contém uma bateria que não pode ser eliminada como resíduo urbano indiferenciado na União Europeia. Consulte a documentação do produto para obter informações específicas acerca da bateria.

A bateria está marcada com este símbolo, que poderá incluir inscrições para indicar a presença de cádmio (Cd), chumbo (Pb), ou mercúrio (Hg). Para reciclar o produto de forma adequada, devolva a bateria ao seu fornecedor ou coloque-a num ponto de recolha apropriado. Para mais informações, consulte: www.recyclethis.info.

Instruções de segurança

Estas instruções destinam-se a garantir que o utilizador possa utilizar o produto corretamente para evitar perigos ou perdas materiais.

Legislação e regulamentos

A utilização do produto deve estar em total conformidade com as normais locais de manuseamento de aparelhos elétricos.

Segurança de carregamento

● Carregue o produto a uma temperatura ambiental de 32 °F a 104 °F (0 °C a 40 °C). Certifique-se de que o ambiente é seco e ventilado. A tensão de carga não deve exceder a gama de tensão especificada. Mantenha-o afastado de materiais inflamáveis enquanto carrega.

● Utilize um cabo de carregamento padrão para automóvel, cabo de alimentação CA e outros acessórios para carregar o produto. A utilização de acessórios não normalizados pode resultar em incêndio, eletrocussão ou outros danos pessoais.

● Após um longo período de utilização, a temperatura do produto pode aumentar. Não carregue o produto imediatamente e deixe o produto arrefecer à temperatura ambiente antes de o carregar.

Instruções de mudança ou de armazenamento

● O peso do produto é de 12,3 KG, tenha cuidado para não deixar cair nem que ocorram colisões ao mover o produto.
● Armazene o produto a uma temperatura ambiental de -4 °F a 113 °F (-20 °C a 45 °C). O local onde o produto for armazenado deve ser mantido seco e ventilado. O produto não deve ser exposto à luz solar direta, chama aberta ou uma fonte de calor semelhante.

Manutenção

● Não utilize produtos químicos nem detergentes para limpar este produto. Se a superfície ou porta do produto estiver suja, limpe-a com um pedaço de pano seco e macio.

● Para prolongar a vida útil do produto, recomenda-se que o produto seja totalmente carregado de 3 em 3 meses.

● O produto e os seus acessórios podem conter algumas pequenas peças. Mantenha o produto e os seus acessórios fora do alcance de crianças. As crianças podem danificar inadvertidamente o produto e os seus acessórios, ou engolir pequenas peças, sofrendo asfixia ou outros riscos de segurança.

AVISOS

Ao utilizar este produto, devem ser sempre seguidas as precauções básicas, incluindo o seguinte:

Leia todas as instruções antes de utilizar o produto.

● Para reduzir o risco de ferimentos, é necessária uma supervisão atenta quando o produto é utilizado perto de crianças.

● Não coloque os dedos ou as mãos no produto.

● Não exponha o produto à chuva ou à neve.

● A utilização de uma fonte de alimentação ou carregador não recomendado ou vendido pelo fabricante do produto pode resultar em risco de incêndio ou ferimentos de pessoas.

● Para reduzir o risco de danos na ficha e no cabo elétrico, puxe pela ficha e não pelo cabo ao desligar o produto.

● Não utilize o produto em excesso da sua classificação de produção. A sobrecarga pode resultar em risco de incêndio ou ferimentos em pessoas.

● Não utilize o produto se estiver danificado ou modificado. As baterias danificadas ou modificadas podem apresentar um comportamento imprevisível que resulte em incêndio, explosão ou risco de ferimentos.

● Não utilize o produto com cabo ou ficha danificada, ou um cabo de saída danificado.

● Não desmonte o produto. Leve-o a um técnico de serviço qualificado quando for necessário algum serviço ou reparação. Uma montagem incorreta pode resultar num risco de choque elétrico ou incêndio.

● Não exponha o produto a chama aberta nem a temperaturas altas. A exposição a incêndio ou a temperatura acima de 130 °C pode provocar explosão.

● Para reduzir o risco de choque elétrico, desligue a fonte de alimentação da tomada antes de tentar qualquer manutenção instruída.

AVISO – RISCO DE GASES EXPLOSIVOS

Para reduzir o risco de explosão da bateria, siga estas instruções e as publicadas pelo fabricante da bateria e pelo fabricante de qualquer equipamento que pretenda utilizar nas imediações da bateria. Rever as marcas de aviso nestes produtos e no motor.

PRECAUÇÕES PESSOAIS

Seja extremamente cauteloso para reduzir o risco de deixar cair alguma ferramenta metálica na bateria. Pode provocar faísca ou curto-circuito da bateria ou outra peça elétrica que possa causar explosão.

● Ao carregar a bateria interna, trabalhe numa área bem ventilada e não restrinja a ventilação de nenhuma forma.

● Em condições abusivas, o líquido pode ser ejetado da bateria; evite o contacto. Se ocorrer contacto acidentalmente, lave com água. Se o líquido entrar em contacto com os olhos, procure adicionalmente ajuda médica. O líquido projetado pela bateria pode provocar irritação ou queimaduras.

● Não exponha uma fonte de alimentação a chama aberta nem a temperaturas excessivas. A exposição ao fogo ou a temperaturas acima de 130 °C pode provocar uma explosão.

● Solicite a manutenção por um técnico qualificado de reparação, utilizando apenas peças sobresselentes idênticas. Isto garante, que a segurança do produto seja mantida. Fixe os cabos de saída

a uma bateria e chassis como indicado abaixo. Nunca permita que os grampos de saída se toquem entre si.

● Aviso: Utilização exclusiva no interior.

● A eliminação de uma pilha numa fogueira ou forno quente ou esmagamento ou corte mecânico de uma pilha pode resultar numa explosão.

● Deixar a pilha num ambiente com temperaturas extremamente elevadas pode resultar numa explosão ou na fuga de líquido inflamável ou gás.

● Uma pilha sujeita a pressão de ar extremamente baixa poderá resultar numa explosão de líquido inflamável ou gás.

GARANTIA LIMITADA

Obrigado por comprar produtos de armazenamento de energia portáteis fabricados pela Greenway e com a marca HIKMICRO ("Produto de energia"). A presente garantia limitada ("garantia") concede-lhe, como comprador original do produto de energia, direitos legais específicos. Pode igualmente possuir outros direitos legais que variam de acordo com o estado, a província ou a jurisdição. A presente garantia só se aplica ao comprador original do produto. "Consumidor original" refere-se a qualquer consumidor que tenha adquirido o produto de energia através de um vendedor autorizado. As declarações de exoneração, exclusões e limitações de responsabilidade ao abrigo da presente garantia não serão aplicáveis, exceto na medida em que tal seja proibido pela legislação aplicável. Nenhum distribuidor, revendedor, agente ou funcionário está autorizado a realizar qualquer alteração, extensão ou adenda à presente garantia.

O seu produto de energia tem uma garantia por um período de dois (2) ou três (3) anos a partir da data de compra contra defeitos de material e de fabrico, ou por um período mais longo que possa ser exigido por lei no país ou estado onde este produto é vendido. TENHA EM ATENÇÃO QUE o período de garantia fornecido pelo produto de energia pode variar dependendo do país ou estado onde este produto é vendido. Para assegurar que os seus direitos e interesses são garantidos ao máximo, contacte o nosso Serviço de Apoio ao Cliente para obter mais informação.

Para qualquer Produto de energia com defeito durante o período de garantia, a HIKMICRO irá cooperar com a Greenway e, a nosso critério: (i) reparar ou substituir o seu produto a título gratuito; (ii) trocar o seu produto por um produto equivalente funcional; ou (iii) reembolsar o preço do valor original da aquisição, desde que apresente o recibo da compra original ou uma cópia, uma breve explicação do defeito e devolva o produto na sua embalagem original. A nosso critério exclusivo, a reparação ou substituição pode ser efetuada através de um produto ou de componentes novos ou recondicionados. A presente garantia não cobre os custos de envio, seguro ou quaisquer outros encargos adicionais incorridos pela devolução do produto a seu cargo.

Exceto quando proibido pela legislação aplicável, este representa o seu único e exclusivo recurso para a violação das obrigações da presente garantia. Qualquer produto que tenha sido reparado ou substituído ao abrigo da presente garantia ficará abrangido pelos termos da mesma por um período de tempo não superior a 6 (seis) meses a partir da data de entrega ou pelo período de garantia original remanescente, consoante o que for mais longo. Na eventualidade de uma substituição do produto, o seu produto estará garantido para uma renovação da garantia legal de conformidade.

A presente garantia não se aplica e é nula:

● Se o acionamento da garantia for feito fora do período de garantia ou se a prova de compra não for apresentada;

● Por qualquer funcionamento defeituoso, defeito ou avaria provocadas por ou resultantes da comprovação de impacto; utilização indevida; adulteração; utilização contrária à discriminada no manual de instruções aplicável; tensão incorreta da linha de alimentação elétrica; acidente; perda; furto; incêndio; inundação; ou outras causas de força maior; danos durante o envio; ou danos resultantes de reparações realizadas por pessoal não autorizado;

● Para peças consumíveis, como baterias, em que o funcionamento defeituoso se deva ao desgaste normal do produto;

● Danos estéticos, incluindo, entre outros, riscos, amolgadelas e elementos de plástico partidos nas portas;

● Qualquer software, mesmo se embalado ou vendido com o Produto de energia;

● Por quaisquer outros danos isentos de defeitos no material ou na mão-de-obra;

● Limpeza de rotina, desgaste normal estético e mecânico.

Não hesite em contactar o seu vendedor ou o nosso Atendimento ao cliente com quaisquer dúvidas.

Italiano

Informazioni legali

COPYRIGHT ©2023 Hangzhou Microimage Software Co., Ltd. e/o Guangdong Greenway Technology Co., Ltd.

Qualsiasi informazione, incluse, tra le altre, frasi, immagini e grafici, sono di proprietà di Hangzhou Microimage Software Co., Ltd. (di seguito denominata "HIKMICRO") e/o Guangdong Greenway Technology Co., Ltd. (di seguito denominata "Greenway"). Il presente manuale dell'utente ("il Manuale") non può essere in alcun modo riprodotto, modificato, tradotto o distribuito, parzialmente o interamente, senza previo consenso scritto di HIKMICRO e Greenway. Se non diversamente specificato, HIKMICRO e/o Greenway non rilascia alcuna garanzia o dichiarazione, esplicita o implicita, riguardante il Manuale.

Informazioni sul prodotto

I prodotti descritti nel presente manuale sono fabbricati da Greenway, che si assume in modo esclusivo e indipendente tutte le responsabilità e i rischi relativi al design originale e alla qualità del prodotto. HIKMICRO è il rivenditore di questo prodotto,

nonché il proprietario del marchio ai fini della promozione pubblicitaria. Per agevolare gli utenti, HIKMICRO può anche fornire loro alcuni servizi di consulenza e assistenza post-vendita, che saranno soggetti all'ambito indicato nel presente Manuale.

Informazioni sul presente Manuale

Il presente Manuale contiene le istruzioni per l'uso e la gestione del prodotto. Le illustrazioni, i grafici e tutte le altre informazioni che seguono hanno solo scopi illustrativi ed esplicativi. Le informazioni contenute nel Manuale sono soggette a modifiche senza preavviso in seguito ad aggiornamenti del firmware o per altri motivi. Scaricare la versione più recente del presente Manuale dal sito web di HIKMICRO (www.hikmicrotech.com/). Utilizzare il presente Manuale con la supervisione e l'assistenza di personale qualificato nel supporto del prodotto.

Titolarità dei marchi

 e altri marchi e loghi di HIKMICRO sono di proprietà di HIKMICRO in varie giurisdizioni e HIKMICRO autorizza Greenway a utilizzare tali marchi sui Prodotti.

Gli altri marchi registrati e loghi menzionati appartengono ai rispettivi proprietari.

ESCLUSIONE DI RESPONSABILITÀ

NELLA MISURA MASSIMA CONSENTITA DALLA LEGGE APPLICABILE, IL PRODOTTO DESCRITTO, CON IL RELATIVO HARDWARE, SOFTWARE E FIRMWARE, VIENE FORNITO "COSÌ COM'È". CON TUTTI I DIFETTI E GLI ERRORI, E HIKMICRO E/O GREENWAY NON FORNISCE ALCUNA GARANZIA, ESPRESSA O IMPLICITA, INCLUSE, A TITOLO ESEMPLIFICATIVO E NON ESAUSTIVO, LA COMMERCIALIZZABILITÀ, LA QUALITÀ SODDISFACENTE, L'IDONEITÀ PER UNO SCOPO PARTICOLARE E LA NON VIOLAZIONE DEI DIRITTI DI TERZI. IN NESSUN CASO HIKMICRO E/O GREENWAY, I SUOI AMMINISTRATORI, FUNZIONARI, DIPENDENTI O AGENTI SARANNO RITENUTI RESPONSABILI DI QUALSIASI DANNO SPECIALE, CONSEGUENZIALE, ACCIDENTALE O INDIRETTO, INCLUSI, TRA GLI ALTRI, DANNI PER PERDITA O MANCATO GUADAGNO, INTERRUZIONE DELL'ATTIVITÀ, PERDITA DI DATI O DOCUMENTAZIONE, COLLEGATI ALL'USO DEL PRESENTE PRODOTTO, ANCHE QUALORA HIKMICRO E/O GREENWAY SIA STATA INFORMATA DELLA POSSIBILITÀ DI TALI DANNI. NELLA MISURA MASSIMA CONSENTITA DALLA LEGGE VIGENTE, LA RESPONSABILITÀ TOTALE DI HIKMICRO E/O GREENWAY PER TUTTI I DANNI NON SUPERERÀ IN ALCUN CASO IL PREZZO DI ACQUISTO ORIGINARIO DEL PRODOTTO. HIKMICRO E/O GREENWAY DECLINA QUALSIASI RESPONSABILITÀ IN RELAZIONE A LESIONI PERSONALI O DANNI MATERIALI DERIVANTI DALL'INTERUZIONE DEL PRODOTTO O DALLA CESSIONE DEL SERVIZIO A CAUSA DI: A) INSTALLAZIONE IMPROPRIA O UTILIZZO DIVERSO DA QUELLO RICHIESTO; B) TUTELA DI INTERESSI NAZIONALI O PUBBLICI; C) FORZA MAGGIORE; D) SE STESSI O LA PARTE TERZA, INCLUSE, SENZA LIMITAZIONI, L'UTILIZZO DI PRODOTTI, SOFTWARE, APPLICAZIONI E ALTRO DI UNA PARTE TERZA. IN RIFERIMENTO AI PRODOTTI CON ACCESSO A INTERNET, L'USO DEL PRODOTTO È DA CONSIDERARSI TOTALMENTE A RISCHIO DELL'UTENTE. HIKMICRO E/O GREENWAY NON SI ASSUMONO ALCUNA RESPONSABILITÀ PER FUNZIONAMENTO ANOMALO, VIOLAZIONE DELLA RISERVATEZZA O ALTRI DANNI DERIVANTI DA ATTACCHI INFORMATICI, ATTACCHI DI HACKER, INFEZIONE DA VIRUS O ALTRI RISCHI LEGATI ALLA SICUREZZA SU INTERNET; TUTTAVIA, HIKMICRO E/O GREENWAY FORNIRANNO UN SUPPORTO TECNICO TEMPESTIVO SE RICHIESTO. LE LEGGI SULLA SORVEGLIANZA E SULLA PROTEZIONE DEI DATI VARIANO IN BASE ALLA GIURISDIZIONE. PRIMA DI UTILIZZARE IL PRODOTTO CONSULTARE TUTTE LE LEGGI PERTINENTI IN VIGORE NELLA PROPRIA GIURISDIZIONE PER GARANTIRE UN UTILIZZO CONFORME. HIKMICRO E/O GREENWAY NON SARANNO RESPONSABILI NEL CASO DI USO PER FINI ILLECITI DEL PRESENTE PRODOTTO. IN CASO DI CONFLITTO TRA QUANTO SOPRA E LA LEGGE VIGENTE, PREVARRÀ QUEST'ULTIMA.

Informazioni sulle norme

Queste clausole si applicano solo ai prodotti recanti il marchio o le informazioni corrispondenti.

Dichiarazione di conformità UE



Questo prodotto e gli eventuali accessori in dotazione sono contrassegnati con il marchio "CE", quindi sono conformi alle norme europee armonizzate vigenti di cui alle direttive 2014/30/UE (CEM), 2014/35/UE (direttiva Bassa Tensione) e 2011/65/UE (RoHS).



Direttiva 2012/19/UE (RAEE): i prodotti contrassegnati con il presente simbolo non possono essere smaltiti come rifiuti domestici indifferenziati nell'Unione europea. Per lo smaltimento corretto, restituire il prodotto al rivenditore in occasione dell'acquisto di un nuovo dispositivo o smaltirlo nei punti di raccolta autorizzati. Ulteriori informazioni sono disponibili sul sito: www.recyclethis.info.



Direttiva 2006/66/CE, modificata dalla direttiva 2013/56/UE (direttiva sulle batterie): questo prodotto contiene una batteria e non è possibile smaltirlo con i rifiuti domestici indifferenziati nell'Unione europea. Consultare la documentazione del prodotto per le informazioni specifiche sulla batteria. La batteria è contrassegnata con il presente simbolo, che potrebbe includere le sigle di cadmio (Cd), piombo (Pb) o mercurio (Hg). Per lo smaltimento corretto, restituire la

batteria al rivenditore locale o smaltirla nei punti di raccolta autorizzati. Ulteriori informazioni sono disponibili sul sito: www.recyclethis.info.

Istruzioni per la sicurezza

Le presenti istruzioni hanno lo scopo di garantire che il prodotto venga utilizzato in modo corretto, evitando situazioni di pericolo o danni materiali.

Leggi e regolamenti

Il prodotto deve essere utilizzato rispettando rigorosamente le norme locali in materia di sicurezza elettrica.

Carica in sicurezza

- Caricare il prodotto a una temperatura ambiente compresa tra 0°C e 40°C (da 32°F a 104°F). Assicurarsi che l'ambiente sia asciutto e ventilato. La tensione di carica non deve superare l'intervallo di tensione specificato. Tenere lontano da materiali infiammabili durante la ricarica.
- Utilizzare un cavo di ricarica per auto standard, un cavo di alimentazione CA e altri accessori per caricare il prodotto. L'uso di accessori non standard può provocare incendi, scosse elettriche o altre lesioni alle persone.
- Dopo un lungo periodo di utilizzo, la temperatura del prodotto potrebbe aumentare. Non caricare immediatamente il prodotto e lasciarlo raffreddare a temperatura ambiente prima di caricarlo.

Istruzioni per lo spostamento e lo stoccaggio

- Il prodotto pesa 12,3 kg, fare attenzione a non farlo cadere e colpirlo quando lo si sposta.
- Riporre il prodotto a una temperatura ambiente compresa tra -20°C e 45°C (da -4°F a 113°F). Il luogo di stoccaggio del prodotto deve essere mantenuto asciutto e ventilato. Il prodotto non deve essere esposto alla luce solare diretta, al fuoco o a una fonte di calore simile.

Manutenzione

- Non utilizzare prodotti chimici o detersivi per pulire il prodotto. Se la superficie o la porta del prodotto sono sporche, pulirle con un panno morbido e asciutto.
- Per prolungare la durata del prodotto, si consiglia di caricare completamente il prodotto ogni 3 mesi.
- Il prodotto e i suoi accessori possono contenere alcune piccole parti. Tenere il prodotto e i suoi accessori fuori dalla portata dei bambini. I bambini potrebbero inavvertitamente danneggiare il prodotto e i suoi accessori o inghiottire piccole parti, restando soffocati o provocando altri rischi per la sicurezza.

AVVERTENZA

Durante l'uso del prodotto, è necessario attenersi sempre alle precauzioni di base, tra cui:

Leggere tutte le istruzioni prima di utilizzare il prodotto.

- Per ridurre il rischio di lesioni, è necessaria una stretta supervisione quando il prodotto viene utilizzato vicino a bambini.
- Non inserire le dita o le mani nel prodotto.
- Non esporre il prodotto a pioggia o neve.
- L'uso di un alimentatore o caricabatterie non consigliato o venduto dal produttore può comportare il rischio di incendio o infortunio.
- Per ridurre il rischio di danni alla spina e al cavo elettrico, afferrare la spina anziché il cavo quando si scollega il prodotto.
- Non utilizzare il prodotto oltre la sua potenza nominale. Uscite di sovraccarico al di sopra del valore nominale possono comportare un rischio di incendio o infortunio.
- Non utilizzare il prodotto se danneggiato o modificato. Le batterie danneggiate o modificate possono presentare un comportamento imprevedibile con conseguenti incendi, esplosioni o rischio di lesioni.
- Non utilizzare il prodotto con un cavo o una spina danneggiati o un cavo di uscita danneggiato.
- Non smontare il prodotto. Portarlo da un tecnico di assistenza qualificato quando è necessaria assistenza o riparazione. Un riassetto non corretto può comportare il rischio di incendio o folgorazione.
- Non esporre al fuoco o a temperature elevate. L'esposizione al fuoco o a temperature superiori a 130°C può causare esplosioni.
- Per ridurre il rischio di folgorazione, scollegare l'alimentatore dalla presa prima di eseguire qualsiasi intervento di assistenza.

ATTENZIONE: GAS ESPLOSIVI PERICOLOSI

Per ridurre il rischio di esplosione della batteria, attenersi a queste istruzioni e a quelle pubblicate dal produttore della batteria e dal produttore di qualsiasi apparecchiatura che si intende utilizzare in prossimità della batteria. Rivedere i contrassegni di avvertenza su questi prodotti e sul motore.

PRECAUZIONI PERSONALI

Prestare particolare attenzione per ridurre il rischio di far cadere uno strumento di metallo sulla batteria. Potrebbe provocare scintille o cortocircuitare la batteria o altre parti elettriche che potrebbero causare esplosioni.

- Durante la ricarica della batteria interna, lavorare in un'area ben ventilata e non limitare in alcun modo la ventilazione.
- In condizioni di uso non corretto, il liquido può essere espulso dalla batteria e va evitato il contatto. In caso di contatto accidentale, sciacquare con acqua. Se il liquido entra in contatto con gli occhi, consultare inoltre un medico. Il liquido fuoriuscito dalla batteria può causare irritazioni o ustioni.
- Non esporre il caricabatterie a fiamme o a temperature eccessive. L'esposizione al fuoco o a temperature superiori a 130°C può causare esplosioni.
- Far eseguire la manutenzione da un riparatore qualificato utilizzando solo pezzi di ricambio identici. In tal modo si garantirà il mantenimento della sicurezza del prodotto. Collegare i cavi di uscita alla batteria e allo chassis come indicato di seguito. Non permettere mai che i morsetti di uscita si tocchino l'un l'altro.
- Avvertenza: solo per uso in ambienti interni.
- Se una batteria viene gettata nel fuoco o in un forno caldo o viene schiacciata o tagliata può esplodere.

- Una batteria sottoposta a una temperatura ambiente estremamente alta può esplodere o lasciar fuoriuscire liquidi o gas infiammabili.
- Una batteria sottoposta a una pressione atmosferica estremamente bassa può esplodere o lasciar uscire liquidi o gas infiammabili.

GARANZIA LIMITATA

Grazie per aver acquistato un prodotto portatile per lo stoccaggio di energia prodotto da Greenway e con il marchio HIKMICRO ("Prodotto energetico"). La presente garanzia limitata ("garanzia") attribuisce specifici diritti legali all'acquirente originale del prodotto energetico. L'acquirente potrebbe godere di altri diritti legali che variano a seconda dello stato, della provincia o della giurisdizione. La garanzia è valida solo per l'acquirente originale del prodotto. Il termine "acquirente originale" si riferisce a qualsiasi consumatore che abbia acquistato il prodotto energetico da un rivenditore autorizzato. Le dichiarazioni di esclusione di responsabilità, le esclusioni e le limitazioni di responsabilità ai sensi della presente garanzia non si applicano nella misura in cui sono proibite dalle leggi vigenti. Nessun distributore, rivenditore, agente o dipendente è autorizzato a modificare, prolungare o integrare la presente garanzia.

Il prodotto energetico è garantito per un periodo di due (2) o tre (3) anni dalla data di acquisto contro i difetti nei materiali e nella lavorazione, o per un periodo più lungo qualora richiesto dalla legge nel paese o nello stato in cui questo prodotto è venduto.

NOTA: il periodo di garanzia previsto dal prodotto energetico può variare a seconda del paese o dello stato in cui il prodotto viene venduto. Per far valere i propri diritti e interessi l'utente può contattare il nostro ufficio Assistenza clienti per ulteriori informazioni.

Per qualsiasi prodotto energetico difettoso in garanzia, HIKMICRO collaborerà con Greenway e, a sua discrezione, (i) riparerà o sostituirà il prodotto gratuitamente; (ii) sostituirà il prodotto con uno equivalente funzionante; o (iii) rimborserà il prezzo di acquisto originale, a condizione che sia presentata la ricevuta dell'acquisto originale o una sua copia, una breve spiegazione del difetto e il prodotto sia restituito nella sua confezione originale. A discrezione esclusiva di EZVIZ, la riparazione o la sostituzione possono avvenire con prodotti o componenti sia nuovi che ricondizionati.

Questa garanzia non copre i costi di spedizione, assicurazione o altre spese accessorie sostenute per la restituzione del prodotto. Fatti salvi i casi vietati dalla legge vigente, il presente è l'unico rimedio esclusivo per la violazione della presente garanzia.

Qualsiasi prodotto riparato o sostituito ai sensi di questa garanzia sarà soggetto alle condizioni della stessa per sei (6) mesi dalla data di consegna o il periodo di garanzia originale rimanente, a seconda di quale dei due periodi è più lungo. In caso di sostituzione del prodotto, il nuovo prodotto sarà garantito a titolo di rinnovo della garanzia legale di conformità. Questa garanzia non si applica ed è nulla:

- Se la richiesta di garanzia viene presentata fuori dal periodo di garanzia o se la prova di acquisto non viene fornita.
- In caso di malfunzionamento, difetto o guasto causato o risultante da impatti, uso improprio, manomissione, mancata osservanza di quanto indicato nel manuale di istruzioni, tensione elettrica errata, incidente, perdita, furto, incendio, alluvione o altre catastrofi naturali, danni derivanti dalla spedizione o da riparazioni eseguite da personale non autorizzato.
- Per le parti consumabili, come le batterie, il cui malfunzionamento è dovuto al normale invecchiamento.
- Per danni estetici, comprese a titolo di esempio, ammaccature e rotture delle porte di plastica.
- Per il software, anche se confezionato o venduto con il prodotto energetico.
- Per qualsiasi altro danno non legato a difetti in materiali o di lavorazione.
- Danni relativi alla pulizia di routine, all'aspetto esterno e all'usura meccanica.

In caso di domande è possibile contattare il rivenditore o il nostro ufficio Assistenza clienti.

Čeština

Právní informace

COPYRIGHT ©2023 Hangzhou Microimage Software Co., Ltd. a/nebo Guangdong Greenway Technology Co., Ltd. Jakékoli a veškeré informace, včetně, mimo jiné, textů, obrázků a grafů, jsou vlastnictvím společnosti Hangzhou Microimage Software Co.,/ (dále uváděno jako "HIKMICRO") a/nebo společnosti Guangdong Greenway Technology Co., Ltd. (dále uváděno jako „Greenway“). Žádnou část tohoto návodu k obsluze (dále uváděného jako „návod“) ani návodu jako celek nelze bez předchozího písemného souhlasu společnosti HIKMICRO a Greenway jakýmkoli způsobem reprodukovat, měnit, překládat ani šířit. Není-li stanoveno jinak, společnost HIKMICRO a Greenway neposkytují žádné záruky ani prohlášení týkající se této příručky.

O tomto výrobku

Výrobky popsané v tomto návodu vyrábí společnost Greenway, která vyhradně a nezávisle přebírá veškerou odpovědnost a rizika související s originálním designem a kvalitou výrobku. Společnost HIKMICRO je prodejcem tohoto výrobku a vlastním značkou pro marketingovou propagaci.

Pro pohodlí uživateli může společnost HIKMICRO poskytovat uživateli také určité popřední poradenské služby a podporu, které budou podléhat rozsahu uvedenému v tomto návodu.

Informace o tomto návodu

V návodu jsou obsaženy pokyny k používání a obsluze výrobku. Obrázky, schémata, snímky a veškeré ostatní zde uvedené informace slouží pouze jako popis a vysvětlení. Informace obsažené v tomto návodu podléhají vzhledem k aktualizacím firmwaru nebo z jiných důvodů změnám bez upozornění.

Nejnovější verzi tohoto návodu naleznete na webových stránkách společnosti HIKMICRO (www.hikmicrotech.com/). Tento návod používejte s vedením a pomocí odborníků vyškolených v oblasti podpory výrobku.

Prohlášení o ochranných známkách

HIKMICRO a další ochranné známky a loga společnosti HIKMICRO jsou majetkem společnosti HIKMICRO v různých jurisdikcích a společnost HIKMICRO tímto opravňuje společnost Greenway k používání těchto ochranných známek na výrobcích. Ostatní ochranné známky a loga uvedené v této příručce jsou majetkem příslušných vlastníků.

PROHLÁŠENÍ O VYLOUČENÍ ODPOVĚDNOSTI

POPISOVANÝ VÝROBEK JE DO MAXIMÁLNÍHO ROZSAHU POVOLENÉHO PŘÍSLUŠNÝMI ZÁKONY SPOLU SE SVÝM HARDWAREM, SOFTWAREM A FIRMWAREM POSKYTOVÁN „TAK, JAK JE“ SE VŠEMI SVÝMI ZÁVADAMI A CHYBAMI A SPOLEČNOST HIKMICRO A/NEBO GREENWAY NEPOSKYTUJE ŽÁDNÉ ZÁRUKY, VÝSLOVNĚ VYJADRENE ANI VYPLYVAJÍCÍ, VČETNĚ, ALE NIKOLI VÝHRADNĚ, PRODEJNOSTI, USPOKOJIVÉ KVALITY, VHODNOSTI PRO URČITÝ ÚČEL A BEZ NEOPRAVNĚNÉHO ZÁSAHU DO PRÁV TŘETÍ STRANY. V ŽÁDNÉM PŘÍPADĚ NEBUDE SPOLEČNOST HIKMICRO A/NEBO GREENWAY JEJÍ REDITELE, MANAŽERY, ZAMĚSTNANCI ANI ZÁSTUPCI ODPOVĚDNI ZA JAKÉKOLI ZVLÁŠTNÍ, NÁSLEDNĚ, NAHODNĚ NEBO NEPRÍMĚ ŠKODY, MIMO JINÉ VČETNĚ ŠKOD V PODOBĚ ZTRATY OBCHODNÍHO ZISKU, PŘERUŠENÍ CHODU PODNIKU NEBO ZTRATY ÚDAJŮ ČI DOKUMENTACE V SOUVISLOSTI S POUŽITÍM TOHOTO VÝROBKU, A TO ANI V PŘÍPADĚ, ŽE HIKMICRO A/NEBO GREENWAY BYLA NA MOŽNOST TAKOVYCHTO ŠKOD UPOZORNĚNA. DO MAXIMÁLNÍHO ROZSAHU POVOLENÉHO PŘÍSLUŠNÝMI ZÁKONY NEBUDE V ŽÁDNÉM PŘÍPADĚ CELKOVÁ ODPOVĚDNOST SPOLEČNOSTI HIKMICRO A/NEBO GREENWAY PŘESAHOVAT PŮVODNÍ KUPNÍ CENU PRODUKTU. SPOLEČNOST HIKMICRO A/NEBO GREENWAY NENESE ŽÁDNOU ODPOVĚDNOST ZA ZRANĚNÍ OSOB ANI ŠKODY NA MAJETKU, KTERÉ VZNIKLY NÁSLEDKEM VYPADKU POUŽITÍM PRODUKTU NEBO UKONČENÍ SLUŽEB ZPŮSOBNÝMI: A) NESPRÁVNOU INSTALACÍ NEBO POUŽITÍM JINÝM ZPŮSOBEM, NEZ JE POZADOVÁNO; B) OCHRANOU NÁRODNÍCH NEBO VEŘEJNÝCH ZAJMŮ; C) VYŠŠÍ MOCÍ; D) VLASTNÍM POUŽITÍM NEBO POUŽITÍM TŘETÍ STRANOU, MIMO JINÉ (BEZ OMEZENÍ) VČETNĚ POUŽITÍM VÝROBKU, SOFTWARE A APLIKACÍ. POUŽITÍM VÝROBKU S PŘÍSTUPEM NA INTERNET JE ZCELA NA VAŠE VLASTNÍ RIZIKO. SPOLEČNOST HIKMICRO A/NEBO GREENWAY NENESE ŽÁDNOU ODPOVĚDNOST ZA ABNORMÁLNÍ PŘEVOZ, UNIK SOUKROMÍCH ÚDAJŮ NEBO JINÉ ŠKODY VZNIKLE V DŮSLEDKU KYBERNETICKÉHO ÚTOKU, ÚTOKU HACKERŮ, VIROVÉ KONTROLE NEBO JINÝCH BEZPEČNOSTNÍCH RIZIK INTERNETU; SPOLEČNOST HIKMICRO A/NEBO GREENWAY VSAK V PŘÍPADĚ POTŘEBY POSKYTNE VČASNOU TECHNICKOU PODPORU. ZÁKONY TYKAJÍCÍ SE SLEDOVÁNÍ A ZÁKONY TYKAJÍCÍ SE OCHRANY ÚDAJŮ SE LISÍ DLE JURISDIKCE. PŘED POUŽITÍM TOHOTO VÝROBKU SI PŘEČTĚTE VŠECHNY PŘÍSLUŠNÉ ZÁKONY VAŠÍ JURISDIKCE, ABYSTE ZAJISTILI, ŽE POUŽITÍ JE V SOULADU S PŘÍSLUŠNÝMI ZÁKONY. SPOLEČNOST HIKMICRO A/NEBO GREENWAY NEPONESE ŽÁDNOU ODPOVĚDNOST V PŘÍPADĚ, ŽE SE TENTO VÝROBEK BUDE POUŽÍVAT K NEZÁKONNÝM ÚČELŮM. V PŘÍPADĚ JAKÉHOKOLI ROZPORU MEZI VÝŠE UVEDENÝM A PŘÍSLUŠNÝMI ZÁKONY PLATÍ DRUHÉ ZMÍNĚNÉ.

Zákonné informace

Tyto části se vztahují pouze k výrobkům nesoucím odpovídající označení nebo informaci.

EU prohlášení o shodě



Tento výrobek a případně i dodané příslušenství mají označení „CE“, a tudíž splňují požadavky platných harmonizovaných evropských norem uvedených ve směrnici 2014/30/EU (EMCD), směrnici 2014/35/EU (LVD) a směrnici 2011/65/EU (RoHS). Směrnice 2012/19/EU (směrnice WEEE): Výrobek označen tímto symbolem nelze v Evropské unii likvidovat společně s netříděným domovním odpadem. Při zakoupení nového ekvivalentního výrobku tento výrobek řádně zrecykluje vrácením svému místnímu dodavateli, nebo jej zlikvidujte odevzdáním v určených sběrných místech. Další informace naleznete na adrese: www.recyclethis.info.



Směrnice 2006/66/ES a její úprava 2013/56/EU (směrnice o bateriích): Tento výrobek obsahuje baterii, kterou nelze v Evropské unii likvidovat společně s netříděným domovním odpadem. Konkrétní informace o baterii naleznete v dokumentaci výrobku. Baterie je označena tímto symbolem, který může obsahovat písmena značící kadmium (Cd), olovo (Pb) nebo rtuť (Hg). Za účelem řádné recyklace baterii odevzdejte svému dodavateli nebo na určené sběrné místo. Další informace naleznete na adrese: www.recyclethis.info.

Bezpečnostní pokyny

Účelem těchto pokynů je zajistit, aby uživatel mohl výrobek správně používat a zabránit se nebezpečí nebo újmě na majetku.

Zákony a předpisy

Používání výrobku musí být přísně v souladu s místními bezpečnostními předpisy pro elektrická zařízení.

Bezpečnost nabíjení

● Nabíjete výrobek při teplotě prostředí od 0 °C do 40 °C. Prostor musí být suchý a odvětrávaný. Nabíjecí napětí nesmí překročit zadaný rozsah napětí. Během nabíjení musí být hořlavé materiály mimo dosah.

● K nabíjení výrobku použijte standardní nabíjecí kabel do auta, napájecí kabel pro střídavý proud nebo jiné příslušenství. Použití nestandardního příslušenství může vést k požáru, úrazu elektrickým proudem nebo jiným zraněním osob.

● Po delší době používání může teplota výrobku stoupnout. Nenabíjete výrobek ihned po používání a nechte jej před nabíjením ochladit na pokojovou teplotu.

Pokyny k přemístování nebo skladování

● Hmotnost výrobku činí 12,3 kg. Dejte při přemístování výrobku pozor, aby nespadol nebo do něčeho nenarazil.

● Skladujte výrobek při teplotě prostředí od -20 °C do 45 °C. Místo, kde bude výrobek skladován, musí být suché a větrané. Výrobek nesmí být vystaven přímému slunečnímu záření, ohni ani jinému zdroji tepla.

Údržba

● K čištění tohoto výrobku nepoužívejte chemikálie ani čisticí prostředky. Pokud je povrch nebo port výrobku znečištěný, otřete jej kouskem suchého měkkého hadříku.

● K prodloužení životnosti výrobku se doporučuje výrobek každé 3 měsíce plně nabít.

● Výrobek a jeho příslušenství mohou obsahovat nějaké malé díly. Udržujte výrobek a jeho příslušenství mimo dosah dětí. Děti by mohly výrobek a jeho příslušenství neúmyslně poškodit nebo by mohly spolknout malé díly, což by mohlo vést k udušení nebo jiným nebezpečím ohrožujícím bezpečnost.

VAROVÁNÍ

Při používání tohoto výrobku je třeba vždy dodržovat základní bezpečnostní opatření, včetně následujících:

Před používáním výrobku si přečtěte všechny pokyny.

● Při používání výrobku v blízkosti dětí je třeba blízký dohled, aby se snížilo nebezpečí úrazu.

● Nevkládejte do výrobku prsty ani ruce.

● Nevystavujte výrobek dešti ani sněhu.

● Použijte-li jiný napájecí zdroj nebo nabíječku, než doporučuje nebo prodává výrobce výrobku, může to vést k nebezpečí požáru nebo zranění osob.

● Při odpojování výrobku tahejte za zástrčku spíše než za kabel, abyste snížili nebezpečí poškození elektrické zástrčky nebo kabelu.

● Nepoužívejte výrobek mimo rozsah jmenovitého výkonu.

● Přetěžování výstupů nad jmenovitou hodnotu může vést k nebezpečí požáru nebo zranění osob.

● Nepoužívejte výrobek, který je poškozený nebo upravený. U poškozené nebo upravené baterie může dojít k nečekaným reakcím vedoucím k požáru, výbuchu nebo nebezpečí zranění.

● Neuvádějte do provozu výrobek s poškozeným kabelem nebo zástrčkou či poškozeným výstupním kabelem.

● Nerozebírejte výrobek. Když je vyžadován servis nebo oprava, zanechte jej kvalifikovanému pracovníkovi servisu. Nesprávné opětovné sestavení může vést k nebezpečí požáru nebo úrazu elektrickým proudem.

● Nevystavujte výrobek ohni ani vysokým teplotám. Při vystavení ohni nebo teplotám přesahujícím 130 °C může dojít k výbuchu.

● Než se pokusíte o jakýkoli servis podle pokynů, odpojte napájecí zdroj ze zásuvky, abyste snížili nebezpečí úrazu elektrickým proudem.

VAROVÁNÍ – NEBEZPEČÍ VÝBUŠNÝCH PLYNŮ

Ke snížení nebezpečí výbuchu baterie postupujte podle těchto pokynů a podle pokynů publikovaných výrobcem baterie a výrobcem jakéhokoli vybavení, které plánujete používat v blízkosti baterie. Prostudujte si varovné značky na těchto výrobcích a na motoru.

OPATŘENÍ NA OCHRANU OSOB

Dbejte mimořádné opatření, abyste snížili nebezpečí, že na baterii spadne kovový předmět. Mohlo by dojít k jiskření nebo zkratu baterie nebo jiné elektrické součásti, což by mohlo vést k výbuchu.

● Při nabíjení interní baterie pracujte v dobře větraném prostoru a žádným způsobem neomezuje odvětrávání.

● V extrémních podmínkách může z baterie vystříknout kapalina. Zabraňte kontaktu s tělem. Pokud dojde k náhodnému kontaktu s pokožkou, opláchněte dané místo vodou. Pokud se kapalina dostane do očí, vyhledejte lékařskou pomoc. Kapalina vystříknutá z baterie může způsobit podráždění nebo popálení.

● Nevystavujte napájecí zdroj ohni ani příliš vysokým teplotám. Při vystavení ohni nebo teplotám přesahujícím 130 °C může dojít k výbuchu.

● Svěřte provádění servisu kvalifikovanému opraváři a použijte pouze identické náhradní díly. Zajistíte tím zachování bezpečnosti výrobku. Připevněte výstupní kabely k baterii a podvozků, jak je uvedeno níže. Nikdy nedovolte, aby se výstupní svorky navzájem dotýkaly.

● Varování: Pouze pro použití ve vnitřních prostorech.

● Likvidace baterie vhozením do ohně nebo vložením do horké trouby, mechanické drcení nebo řezání baterie může vést k explozi.

● Ponechání baterie v prostředí s extrémně vysokou teplotou může vést k explozi nebo úniku hořlavé kapaliny nebo plynu.

● Baterie vystavená extrémně nízkému tlaku vzduchu, který může vést k explozi nebo úniku hořlavé kapaliny nebo plynu.

OMEZENÁ ZÁRUKA

Děkujeme vám za zakoupení výrobků – přenosných nabíjecích stanic vyrobených společností Greenway se značkou společnosti HIKMICRO („nabíjecí výrobek“). Tato omezená záruka („záruka“) vám, jako osobě, která nabíjecí výrobek původně zakoupila, uděluje specifická zákonná práva. V závislosti na státu, regionu nebo jurisdikci vám mohou být zaručena také další zákonná práva. Tato záruka se vztahuje pouze na osobu, která výrobek původně zakoupila. „Osobou, která výrobek původně

zakoupila“ se míní spotřebitel, který nabíjecí výrobek zakoupil u autorizovaného prodejce. Zreknutí se práv, vyloučení a omezení odpovědnosti uvedená v této záruce jsou omezena příslušnými právními předpisy. Tuto záruku není žádný distributor, prodejce, agent ani zaměstnanec oprávněn jakkoli upravovat, rozšiřovat ani k ní přidávat dodatky. Na nabíjecí výrobek se poskytuje záruka o délce dvou (2) nebo (3) let od data zakoupení, která se vztahuje na vadu materiálu a zpracování. Délka záruční doby může být delší podle toho, jak je to vyžadováno zákonem dané země státu, kde se výrobek prodává. UPOZORNŮJEME, že délka záruky poskytované na nabíjecí výrobek se může lišit v závislosti na dané zemi nebo státě, kde se výrobek prodává. Aby byla v maximální míře zaručena vaše práva a zájmy, obraťte se na náš zákaznický servis, kde získáte další informace.

Pokud došlo během záruční doby k jakékoli závadě nabíjecího výrobku, společnost HIKMICRO bude spolupracovat se společností Greenway a dle svého uvážení (i) výrobek zdarma opraví nebo vymění; (ii) výrobek vymění za jiný výrobek s ekvivalentními funkcemi; nebo (iii) vrátí částku původně za výrobek zaplacenou, a to za předpokladu, že se toto doloží původní účtenkou nebo její kopii, přiloží se stručný popis závady a výrobek se vrátí v původním balení. Je vyhradně na našem uvážení, zda bude výrobek opraven nebo vyměněn za nový nebo repasovaný výrobek nebo komponenty.

Tato záruka nepokrývá náklady na přepravu, pojištění ani žádné jiné vedlejší výdaje spojené s vaším vrácením výrobku. Kromě případů omezených příslušným zákonem se jedná o vaše výhradní a exkluzivní nápravné opatření k případě porušení podmínek této záruky. Na jakýkoli výrobek, který byl v rámci této záruky opraven nebo vyměněn, se budou vztahovat podmínky této záruky po dobu šesti (6) měsíců od data dodání nebo po zbývající dobu původní záruky podle toho, která doba je delší. V případě výměny výrobku se bude na váš výrobek vztahovat záruka na obnovení zákonné záruky shodou.

Tato záruka se nevztahuje na následující případy, ve kterých se ruší její platnost:

● Záruční reklamacie neproběhla v záruční době nebo nebyl dodán doklad o zakoupení.

● Jakékoli závady, vady nebo nedostatky průkazně způsobené nebo vzniklé následkem nárazu, nesprávné manipulace, neoprávněného vniknutí, nedodržení pokynů v příslušném návodu k obsluze, nesprávným síťovým napětím, nehodou, ztrátou, krádeží, požárem, záplavou nebo působením vyšší moci, poškození při přepravě nebo poškození vzniklé následkem oprav prováděných neautorizovanými osobami.

● Jakékoli spotřební součásti, jako jsou baterie, kde k nefunkčnosti dochází běžně v důsledku stárnutí výrobku.

● Kosmetická poškození včetně, ale nikoli výhradně, poškrábání, promáčknutí nebo rozlomení plastových dílů v místě portů.

● Jakýkoli software, dokonce ani v případě, že je součástí balení nebo se prodává současně s nabíjecím výrobkem.

● Jakákoli jiná poškození vzniklá jiným způsobem než vadou materiálu či zpracování.

● Běžné čištění, normální ošetřování a mechanické opotřebení. Máte-li jakékoli dotazy, neváhejte se obrátit na prodejce nebo náš zákaznický servis.

Slovenčina

Právne informácie

AUTORSKÉ PRÁVA ©2023 Hangzhou Microimage Software Co, Ltd. a/alebo Guangdong Greenway Technology Co, Ltd. Všetky informácie, okrem iného vrátane textov, obrázkov, grafov sú vlastníctvom spoločnosti Hangzhou Microimage Software Co, Ltd. (ďalej len „HIKMICRO“) a/alebo Guangdong Greenway Technology Co., Ltd. (ďalej len „Greenway“). Táto používateľská príručka (ďalej len „príručka“) sa bez predchádzajúceho písomného povolenia spoločnosti HIKMICRO a Greenway nemôže žiadnym spôsobom reprodukovat, meniť, prekladať ani distribuovať, čiastočne ani úplne. Ak nie je stanovený inak, spoločnosti HIKMICRO a/alebo Greenway neposkytujú žiadne záruky, garancie ani vyhlásenia, výslovné ani implicitné, týkajúce sa príručky.

Informácie o tomto produkte

Produktu opísané v tejto príručke vyrába spoločnosť Greenway, ktorá výlučne a nezávisle preberá všetku zodpovednosť a riziká súvisiace s originálnym dizajnom a kvalitou produktu. Spoločnosť HIKMICRO je predajcom tohto produktu, ako aj vlastníkom značky na marketingovú propagáciu.

Na účely pohodlia používateľov môže spoločnosť HIKMICRO poskytovať používateľom aj určité popredajné poradenské služby a podporu, ktoré budú podliehať rozsahu uvedenému v tejto príručke.

Informácie o tomto návode

Táto príručka obsahuje pokyny na používanie a správu produktu. Obrázky, grafy, nákresy a všetky ďalšie informácie, ktoré sú v ňom uvedené, slúžia len na opis a vysvetlenie. Informácie uvedené v návode sa môžu zmeniť bez predchádzajúceho upozornenia v dôsledku aktualizácií firmvéru alebo iných príčin. Najnovšiu verziu tejto príručky nájdete na webovej lokalite HIKMICRO (www.hikmicrotech.com/). Používajte tento návod v súlade s pokynmi a radami odborníkov, ktorí sú vyššie uvedenými na obsluhu produktu.

Potvrdenia o ochranných známkach

HIKMICRO a ďalšie ochranné známky a logá spoločnosti HIKMICRO

sú majetkom spoločnosti HIKMICRO v rôznych jurisdikciách a spoločnosť HIKMICRO týmto oprávňuje spoločnosť Greenway používať tieto ochranné známky na produktoch.

Iné ochranné známky a logá sú vlastníctvom príslušných majiteľov.

PRÁVNE VYHLÁSENIE O VYLÚČENÍ ZODPOVEDNOSTI

V MAXIMÁLNOH ROZSAHU POVOLENOH PLATNÝMI PRÁVNÝMI PREDPISMI SA OPISANÝ PRODUKT S JEHO HARDVEROM, SOFTVEROM A FIRMVEROM POSKYTUJE „TAK, AKO JE“, SO VŠETKÝMI PORUCHAMI A CHYBAMI, A SPOLOČNOSŤ HIKMICRO A/ALEBO GREENWAY NEPOSKYTUJE ŽIADNE VÝSLOVNE ANI IMPLICITNE ZÁRUKY OKREM INEHO VRÁTANE ZÁRUKY PREDAJNOSTI, USPOKOJIVEJ KVALITY, VHODNOSTI NA KONKRÉTNÝ ÚČEL A NEPORUŠENIA PRÁV TRETEJ STRANY. SPOLOČNOSŤ HIKMICRO A/ALEBO GREENWAY, JEJ RIADIACI PRACOVNÍCI, ZASTUPCOVIA ALEBO AGENTI V ŽIADNOM PRÍPADE NENESU ŽIADNU ZODPOVEDNOSŤ ZA AKÉKOL'VEK OSOBNÉ, NÁSLEDNE, NÁHODNÉ ALEBO NEPRÍAME ŠKODY, OKREM INEHO VRÁTANE ŠKOD ZA STRATU ZISKU Z PODNIKANIA, PRERUŠENIA PODNIKANIA, STRATY ÚDAJOV ALEBO DOKUMENTÁCIE V SUVISLOSTI S POUŽÍVANÍM TOHTO PRODUKTU, A TO ANI V PRÍPADE, AK BOLA SPOLOČNOSŤ HIKMICRO A/ALEBO GREENWAY UPOZORNENÁ NA MOŽNOSŤ TAKÝCHTO ŠKOD. V MAXIMÁLNOH ROZSAHU POVOLENOH PLATNÝMI ZÁKONMI CELKOVA ZODPOVEDNOSŤ SPOLOČNOSTI HIKMICRO A/ALEBO GREENWAY ZA VŠETKY ŠKODY V ŽIADNOM PRÍPADE NEPREŠIAHNE PŮVODNÚ KUPNÚ CENU PRODUKTU. SPOLOČNOSŤ HIKMICRO A/ALEBO GREENWAY NEPREBERÁ ŽIADNU ZODPOVEDNOSŤ ZA ZRANENIA OSŮB ALEBO ŠKODY NA MAJETKU V DŮSLEDKU PRERUŠENIA DODÁVKY PRODUKTU ALEBO UKONČENIA POSKYTOVANIA SLUŽIEB SPŮSOBNÝCH: A) NEŠPRAVNŮU INSTALACIOU ALEBO POUŽÍVANÍM INÝM AKO POZADOVANÝM SPŮSOBOM; B) OCHRANOU ŠTATNYCH ALEBO VEREJNYCH ZÁUJMOV; C) VÝŠŠOU MOCOUI; D) VLASTNOU VINOU ALEBO TREŤOU STRANOU, OKREM INEHO VRÁTANE POUŽÍVANIA AKYCHKOL'VEK PRODUKTŮV, SOFTVERU, APLIKÁCIÍ TRETEJ STRANY A, POD. POUŽÍVANIE PRODUKTU S PRÍSTUPOM NA INTERNET JE ÚPLNE NA VAŠE VLASTNÉ RIZIKO. SPOLOČNOSŤ HIKMICRO A/ALEBO SPOLOČNOSŤ GREENWAY NENESIE ŽIADNU ZODPOVEDNOSŤ ZA NEOBVYKLÚ PREVÁDZKU, UNIK OSOBNÝCH ÚDAJOV ALEBO INÉ ŠKODY VPLYVAJUCE Z KYBERNETICKEHO ÚTOKU, ÚTOKU HACKEROV, KONTROLY VÍRUSŮV ALEBO INÝCH BEZPEČNOSTNYCH RIZIK NA INTERNETE; NÁSLEDNÉ HIKMICRO A/ALEBO GREENWAY VŠAK V PRÍPADE POTREBY POSKYTNE VČASNU TECHNICKÚ PODPORU. ZÁKONY O DOHLADE A OCHRANE ÚDAJOV SA LIŠIA V ZAVISLOSTI OD JURISDIKCIE. PRED POUŽÍVANÍM TOHTO PRODUKTU SI OVERTE VŠETKY PRÍSLUŠNÉ PRÁVNE PREDPISY VO VAŠEJ JURISDIKCII, ABY BOLO VAŠE POUŽÍVANIE PRODUKTU V SÚLADE S PRÍSLUŠNYMI PRÁVNÝMI PREDPISMI. SPOLOČNOSŤ HIKMICRO A/ALEBO GREENWAY NENESIE ZODPOVEDNOSŤ V PRÍPADE, ŽE SA TENTO PRODUKT POUŽIVA NA NELEGITÍMNE ÚČELY. V PRÍPADE AKYCHKOL'VEK ROZPORŮV MEDZI VÝŠŠIE UVEDENÝMI USTANOVENÍAMI A PRÍSLUŠNYMI PRÁVNÝMI PREDPISMI MAJÚ PREDNOSŤ PRÍSLUŠNÉ PRÁVNE PREDPISY.

Regulačné informácie

Tieto ustanovenia platia len pre produkty s príslušným označením alebo údajom.

Vyhlasenie o súlade s predpismi EÚ



Tento produkt a dodané príslušenstvo, ak je to relevantné, sú takisto označené značkou „CE“, takže sú v súlade s príslušnými harmonizovanými európskymi normami uvedenými v smernici 2014/30/EU (EMCD), smernici 2014/35/EU (LVD), smernici 2011/65/EU (RoHS).



Smernica 2012/19/EU (smernica o odpade z elektrických a elektronických zariadení): Produkty označené týmto symbolom sa v rámci Európskej únie nesmú likvidovať spolu s netriedeným komunálnym odpadom. Po zakúpení

ekvivalentného nového zariadenia zrecyklujte produkt tým, že ho odovzdáte miestnemu dodávateľovi alebo ho zlikvidujete na určených zberných miestach. Ďalšie informácie nájdete na: www.recyclethis.info.



Smernica 2006/66/ES a príslušné doplnenia 2013/56/EU (smernica o batériách): Tento produkt obsahuje batériu, ktorá sa v rámci Európskej únie nesmie likvidovať spolu s netriedeným komunálnym odpadom. Konkrétne informácie o batérii nájdete

v dokumentácii produktu. Batéria je označená týmto symbolom, ktorý môže obsahovať písmená označujúce obsah kadmia (Cd), olova (Pb) alebo ortuti (Hg). Zrecyklujte batériu tým, že ju odovzdáte dodávateľovi alebo ju zlikvidujete na určenom zbernom mieste. Ďalšie informácie nájdete na: www.recyclethis.info.

Bezpečnostné pokyny

Tieto pokyny slúžia na zabezpečenie správneho používania produktu používateľom s cieľom predchádzať vzniku nebezpečenstva alebo majetkovým stratám.

Právne predpisy a riadenia

Používanie produktu musí byť v prísnom súlade s miestnymi elektroinštaláciami bezpečnostnými predpismi.

Bezpečnosť nabíjania

● Produkt nabíjajte pri teplote prostredia v rozsahu 0 °C až 40 °C (32 °F až 104 °F). Zabezpečte, aby bolo prostredie suché a vetrané. Nabíjacie napätie by nemalo prekročiť špecifikovaný rozsah napätia. Počas nabíjania sa držte mimo dosahu horľavých materiálov.

● Na nabíjanie produktu používajte štandardný nabíjací kábel do auta, sieťový kábel a iné príslušenstvo. Použitie neštandardného príslušenstva môže mať za následok požiar, úraz elektrickým prúdom alebo iné zranenia osôb.

● Po dlhšom používaní sa môže zvýšiť teplota produktu. Nenabíjajte produkt okamžite a pred nabíjaním nechajte produkt vychladnúť na izbovú teplotu.

Pokyny týkajúce sa premiestňovania alebo skladovania

● Hmotnosť produktu je 12,3 kg. Pri premiestňovaní produktu si dajte pozor na pád a náraz.

● Produkt skladujte pri teplote prostredia v rozsahu -20 °C až 45 °C (-4 °F až 113 °F). Miesto, kde sa produkt skladuje, by malo byť suché a vetrané. Produkt by nemal byť vystavený priamemu slnečnému žiareniu, ohňu alebo podobnému zdroju tepla.

Údržba

● Na čistenie tohto produktu nepoužívajte chemikálie ani čistiace prostriedky. Ak je povrch alebo port produktu znečistený, utrite ich kúskom suchej, mäkkej látky.

● Na predĺženie životnosti produktu sa odporúča každé 3 mesiace produkt úplne nabíť.

● Produkt a jeho príslušenstvo môžu obsahovať niektoré malé časti. Produkt a jeho príslušenstvo uchovávajte mimo dosahu detí. Deti môžu produkt a jeho príslušenstvo neúmyselne poškodiť alebo prehltnúť malé časti, čo môže spôsobiť udusenie alebo iné bezpečnostné riziká.

VAROVANIA

Pri používaní tohto produktu by sa mali vždy dodržiavať základné bezpečnostné opatrenia nasledujúcich:

Pred použitím produktu si prečítajte všetky pokyny.

● Na zníženie rizika zranenia je pri používaní produktu v blízkosti detí potrebný prísny dohľad.

● Nevkladajte prsty ani ruky do produktu.

● Nevystavujte produkt dažďu ani snehu.

● Používanie napájacieho zdroja alebo nabíjačky, ktoré nie sú odporúčané alebo predávané výrobcom produktu, môže mať za následok riziko požiaru alebo zranenia osôb.

● Na zníženie rizika poškodenia elektrickej zástrčky a kábla pri odpojení produktu ťahajte skôr za zástrčku ako za kábel.

● Nepoužívajte produkt nad rámec jeho menovitého výkonu.

● Preťaženie výstupov nad menovitý výkon môže mať za následok riziko požiaru alebo zranenia osôb.

● Nepoužívajte produkt, ktorý je poškodený alebo upravený.

Poškodené alebo upravené batérie môžu vykazovať nepredvídateľné správanie, ktoré môže mať za následok požiar, výbuch alebo riziko zranenia.

● Nepoužívajte produkt s poškodeným káblom alebo zástrčkou, alebo s poškodeným výstupným káblom.

● Produkt nerozoberajte. V prípade potreby servisu alebo opravy ho odovzdajte kvalifikovanému servisnému pracovníkovi.

Nesprávna opätovná montáž môže mať za následok riziko požiaru alebo úrazu elektrickým prúdom.

● Produkt nevystavujte pôsobeniu ohňa ani vysokých teplôt. Vystavenie ohňu alebo teplotám nad 130 °C môže spôsobiť výbuch.

● Na zníženie rizika úrazu elektrickým prúdom odpojte napájací blok od elektrickej zásuvky skôr, ako sa pokúsite o akúkoľvek údržbu podľa pokynov.

VAROVANIE – RIZIKO VÝBUŠNÝCH PLYNOV

Na zníženie rizika výbuchu batérie dodržiavajte tieto pokyny a pokyny zverejnené výrobcom batérie a výrobcom akéhokolvek zariadenia, ktoré plánujete používať v blízkosti batérie. Prečítajte si varovné označenie na týchto produktoch a na motore.

OSOBNÉ BEZPEČNOSTNÉ OPATRENIA

Buďte mimoriadne opatrní, aby ste znížili riziko pádu kovového nástroja na batériu. Mohlo by dôjsť k iskreňiu alebo skratu batérie alebo inej elektrickej časti, čo môže spôsobiť výbuch.

● Pri nabíjaní internej batérie pracujte na dobre vetranom mieste a nijako neobmedzujte vetranie.

● Za nepriaznivých podmienok môže z batérie vystreknúť kvapalina; zabráňte kontaktu s ňou. Ak dôjde k náhodnému kontaktu, opláchnite ju vodou. Ak sa kvapalina dostane do očí, dodatočne vyhľadajte lekársku pomoc. Kvapalina vystreknutá z batérie môže spôsobiť podráždenie alebo popáleniny.

● Napájací akumulátor nevystavujte pôsobeniu ohňa alebo nadmernej teplote. Vystavenie ohňu alebo teplote nad 130 °C môže spôsobiť výbuch.

● Servis prenechajte kvalifikovanému opravárovi, ktorý používa len identické náhradné diely. Tým sa zabezpečí zachovanie bezpečnosti produktu. Výstupné káble pripojte k batérii a podvozku, ako je uvedené nižšie. Nikdy nedovoľte, aby sa výstupné svorky navzájom dotýkali.

● Upozornenie: Iba na použitie v interiéri.

● Likvidácia batérie v ohni alebo horúcej rúre, či mechanické rozdruvenie alebo prerezanie batérie, môžu mať za následok výbuch.

● Ponechanie batérie v prostredí s extrémne vysokou teplotou môže viesť k výbuchu alebo úniku horľavej kvapaliny alebo plynu.

● Vystavenie batérie mimoriadne nízkemu tlaku vzduchu môže viesť k výbuchu alebo úniku horľavej kvapaliny alebo plynu.

● Vystavenie batérie mimoriadne nízkemu tlaku vzduchu môže viesť k výbuchu alebo úniku horľavej kvapaliny alebo plynu.

● Vystavenie batérie mimoriadne nízkemu tlaku vzduchu môže viesť k výbuchu alebo úniku horľavej kvapaliny alebo plynu.

● Vystavenie batérie mimoriadne nízkemu tlaku vzduchu môže viesť k výbuchu alebo úniku horľavej kvapaliny alebo plynu.

● Vystavenie batérie mimoriadne nízkemu tlaku vzduchu môže viesť k výbuchu alebo úniku horľavej kvapaliny alebo plynu.

● Vystavenie batérie mimoriadne nízkemu tlaku vzduchu môže viesť k výbuchu alebo úniku horľavej kvapaliny alebo plynu.

● Vystavenie batérie mimoriadne nízkemu tlaku vzduchu môže viesť k výbuchu alebo úniku horľavej kvapaliny alebo plynu.

● Vystavenie batérie mimoriadne nízkemu tlaku vzduchu môže viesť k výbuchu alebo úniku horľavej kvapaliny alebo plynu.

● Vystavenie batérie mimoriadne nízkemu tlaku vzduchu môže viesť k výbuchu alebo úniku horľavej kvapaliny alebo plynu.

● Vystavenie batérie mimoriadne nízkemu tlaku vzduchu môže viesť k výbuchu alebo úniku horľavej kvapaliny alebo plynu.

● Vystavenie batérie mimoriadne nízkemu tlaku vzduchu môže viesť k výbuchu alebo úniku horľavej kvapaliny alebo plynu.

● Vystavenie batérie mimoriadne nízkemu tlaku vzduchu môže viesť k výbuchu alebo úniku horľavej kvapaliny alebo plynu.

● Vystavenie batérie mimoriadne nízkemu tlaku vzduchu môže viesť k výbuchu alebo úniku horľavej kvapaliny alebo plynu.

● Vystavenie batérie mimoriadne nízkemu tlaku vzduchu môže viesť k výbuchu alebo úniku horľavej kvapaliny alebo plynu.

● Vystavenie batérie mimoriadne nízkemu tlaku vzduchu môže viesť k výbuchu alebo úniku horľavej kvapaliny alebo plynu.

● Vystavenie batérie mimoriadne nízkemu tlaku vzduchu môže viesť k výbuchu alebo úniku horľavej kvapaliny alebo plynu.

● Vystavenie batérie mimoriadne nízkemu tlaku vzduchu môže viesť k výbuchu alebo úniku horľavej kvapaliny alebo plynu.

● Vystavenie batérie mimoriadne nízkemu tlaku vzduchu môže viesť k výbuchu alebo úniku horľavej kvapaliny alebo plynu.

wyžadovať zákony v krajine alebo štáte, v ktorom sa tento produkt predáva. POZNAMKA: Záručná doba poskytovaná na energetický produkt sa môže líšiť v závislosti od krajiny alebo štátu, v ktorom sa tento produkt predáva. Aby boli vaše práva a záujmy zaručené v maximálnej možnej miere, obráťte sa na náš zákaznicky servis, kde získate ďalšie informácie. V prípade akéhokoľvek chybného energetického produktu, na ktorú sa vzťahuje záruka, bude spoločnosť HIKMICRO spolupracovať so spoločnosťou Greenway a podľa vlastného uváženia vykonať (i) bezplatnú opravu alebo výmenu produktu; (ii) výmenu produktu za funkčný ekvivalentný produkt; (iii) prípadne vráti pôvodnú kúpnu cenu za predpokladu, že poskytnete pôvodný doklad o kúpe alebo jeho kópiu, stručné vysvetlenie poruchy a vrátime produkt v pôvodnom balení. Podľa nášho uváženia môžu byť oprava alebo výmena vykonané použitím nového alebo renovovaného produktu alebo komponentov. Táto záruka sa nevzťahuje na prepravné náklady, poistenie alebo akéhokoľvek ďalšie vedľajšie náklady, ktoré vznikli pri vrátení produktu.

S výnimkou prípadov, keď to príslušné zákony zakazujú, je to váš vylučný a vyhradný opravný prostriedok v prípade porušenia tejto záruky. Na akýkoľvek produkt, ktorý bol opravený alebo vymenený v rámci tejto záruky, sa budú vzťahovať podmienky tejto záruky po dobu šiestich (6) mesiacov od dátumu dodania alebo po dobu zostávajúcej pôvodnej záručnej lehoty, podľa toho, ktorá z nich je dlhšia. V prípade výmeny produktu sa na váš produkt vzťahuje záruka na obnovenie zákonnej záruky zhody. Táto záruka neplatí a nevzťahuje sa na nasledujúce prípady:

- Ak sa nárok na záruku uskutočňuje mimo záručnej doby alebo ak nie je predložený dôkaz o zakúpení.
- V prípade akéhokoľvek nefunkčnosti, chyby alebo poruchy spôsobenými nárazom, nesprávnym používaním, neoprávneným zasahovaním, používaním v rozpore s príslušným návodom na používanie, nesprávnym napätím elektrickej siete, nehodou, stratou, krádežou, požiarom, záplavou, alebo inými neočakávanými udalosťami, poškodením pri preprave, alebo poškodením spôsobeným opravami vykonanými neoprávneným personálom, alebo ich v prípade ich dôsledkov.
- V prípade potrebných súčastí, ako sú napr. batérie, pri ktorých je nefunkčnosť spôsobená bežným starnutím produktu.
- Vizualne poškodenie vrátane, avšak bez obmedzenia na škrabance, zárezy a zlomené plastové časti portov.
- Akýkoľvek softvér, aj keď je zabalený alebo predávaný spolu s energetickým produktom.
- V prípade akýchkoľvek iných škôd bez poškodenia materiálu alebo spracovania.
- Rutinné čistenie, bežné vizualne a mechanické opotrebovanie. Ak máte akékoľvek otázky, neváhajte a obráťte sa na predajcu alebo službu zákazníkom.

Polski

Informacje prawne

PRAWA AUTORSKIE © 2023 Hangzhou Microimage Software Co., Ltd. i/lub Guangdong Greenway Technology Co., Ltd. Wszelkie informacje, podane w tym podręczniku w formie tekstu, zdjęć i wykresów, są własnością firmy Hangzhou Microimage Software Co., Ltd. (zwanej dalej „HIKMICRO”) i/lub firmy Guangdong Greenway Technology Co., Ltd. (zwanej dalej „Greenway”). Zabronione jest powielanie, modyfikowanie, tłumaczenie lub rozpowszechnianie niniejszego podręcznika użytkownika (zwanego dalej „podręcznikiem”), częściowo lub w całości, niezależnie od metody, bez uprzedniego uzyskania zezwolenia od firm HIKMICRO i Greenway. Jeżeli nie uzgodniono inaczej, firmy HIKMICRO i Greenway nie udzielają żadnych gwarancji i nie składają żadnych deklaracji, wyraźnych lub dorozumianych, dotyczących tego podręcznika.

Informacje o produkcie

Produkt opisany w tym podręczniku został wyprodukowany przez firmę Greenway, która wyłącznie i niezależnie przyjmuje na siebie wszelkie obowiązki i ryzyko związane z oryginalnym projektem i jakością produktu. Firma HIKMICRO jest sprzedawcą tego produktu i właścicielem marki używanej do promocji marketingowej.

Dla wygody użytkowników firma HIKMICRO może zapewnić pewne usługi konsultacyjne i pomoc techniczną po sprzedaży w zakresie określonym w tym podręczniku.

Opis podręcznika

Podręcznik zawiera instrukcje dotyczące korzystania z produktu i obchodzenia się z nim. Zdjęcia, rysunki, wykresy i pozostałe informacje zamieszczono w tym dokumencie wyłącznie dla celów informacyjnych i opisowych. Informacje zamieszczone w podręczniku mogą ulec zmianie bez powiadomienia w związku z aktualizacjami oprogramowania układowego lub w innych okolicznościach. Najnowsza wersja tego podręcznika jest dostępna w witrynie internetowej firmy HIKMICRO (www.hikmicrotech.com).

Oprócz tego podręcznika należy korzystać z porad specjalistów z działu pomocy technicznej związanej z produktem.

Znaki towarowe

 i inne znaki towarowe oraz logo HIKMICRO są własnością firmy HIKMICRO w różnych jurysdykcjach, a firma HIKMICRO niniejszym autoryzuje firmę Greenway do umieszczania tych znaków towarowych na produkcie.

Inne znaki towarowe i logo użyte w podręczniku należą do odpowiednich właścicieli.

ZASTRZEŻENIA PRAWNE

W PEŁNYM ZAKRESIE DOZWOLONYM PRZEZ OBOWIĄZUJĄCE PRAWO OPISANY PRODUKT ORAZ ZWIĄZANE Z NIM WYPOSAŻENIE, OPROGRAMOWANIE APLIKACYJNE I OPROGRAMOWANIE UKŁADOWE SĄ UDOSTĘPNIANE BEZ GWARANCJI (AS IS), ZE WSZYSTKIMI USTERKAMI I BŁĘDAMI,

A FIRMY HIKMICRO I GREENWAY NIE UDZIELAJĄ ŻADNYCH GWARANCJI, WYRAŹNYCH LUB DOROZUMIANYCH, TAKICH JAK GWARANCJA PRZYDATNOŚCI HANDLOWEJ, DOSTATECZNEJ JAKOŚCI, PRZYDATNOŚCI DO OKREŚLONEGO CELU I OCHRONY PRAW STRON TRZECICH. NIEZALEŻNIE OD OKOLICZNOŚCI FIRMY HIKMICRO I GREENWAY, ICH CZŁONKOWIE ZARZĄDU, KIEROWNICTWO, PRACOWNICY LUB PRZEDSTAWICIELE NIE PONOSZA ODPOWIEDZIALNOŚCI ZA STRATY SPECJALNE, NASTĘPCZE, UBOCZNE LUB POŚREDNIE, TAKIE JAK STRATA OCZEKIWANYCH ZYSKÓW Z DZIAŁALNOŚCI BIZNESOWEJ, PRZERWY W DZIAŁALNOŚCI BIZNESOWEJ ALBO STRATA DANYCH LUB DOKUMENTACJI, ZWIĄZANE Z UŻYCIEM TEGO PRODUKTU, NAWET JEŻELI POWIADOMIONO FIRME HIKMICRO I/LUB FIRME GREENWAY O MOŻLIWOŚCI WYSTĄPIENIA STRAT TEGO TYPU. W PEŁNYM ZAKRESIE DOZWOLONYM PRZEZ PRAWO NIEZALEŻNIE OD OKOLICZNOŚCI, CAŁKOWITA ODPOWIEDZIALNOŚĆ FIRM HIKMICRO I GREENWAY ZA WSZELKIE SZKODY ZWIĄZANE Z PRODUKTEM NIE BĘDZIE PRZEKRACZAĆ CENY ZAKUPU PRODUKTU Z PIERWSZEJ REKI. FIRMY HIKMICRO I GREENWAY NIE PONOSZA ODPOWIEDZIALNOŚCI ZA ZRANIENIE OSÓB LUB USZKODZENIE MIENIA NA SKUTEK PRZERW W DZIAŁANIU PRODUKTU LUB ZAKONCZENIA ŚWIADCZENIA USŁUG Z NASTĘPUJĄCYCH PRZYCZYŃ: (A) INSTALACJA LUB UŻYTKOWANIE NIEZGODNE Z ZALECENIAMI PRODUCENTA, (B) OCHRONA INTERESU NARODOWEGO LUB PUBLICZNEGO, (C) OKOLICZNOŚCI UZNAWANE ZA SIŁĘ WYŻSZĄ W ASPEKcie PRAWNYM ALBO (D) DZIAŁANIA UŻYTKOWNIKA LUB OSÓB TRZECICH, TAKIE JAK UŻYCIEM PRODUKTÓW, OPROGRAMOWANIA LUB APLIKACJI STRON TRZECICH. W PRZYPADKU PRODUKTU Z DOSTĘPEM DO INTERNETU UŻYTKOWNIK KORZYSTA Z PRODUKTU NA WŁASNE RYZYKO. FIRMY HIKMICRO I GREENWAY NIE PONOSZA ODPOWIEDZIALNOŚCI ZA NIEPRAWIDŁOWE FUNKCJONOWANIE PRODUKTU, NIEAUTORYZOWANE UJAWNIECIE DANYCH OSOBOWYCH ALBO INNE SZKODY WYNIKAJĄCE Z ATAKU CYBERNETYCZNEGO LUB HAKERSKIEGO, DZIAŁANIA WIRUSÓW KOMPUTEROWYCH LUB INNYCH ZAGROZEŃ WYSTĘPUJĄCYCH W INTERNECIE. FIRMA HIKMICRO I/LUB GREENWAY ZAPEWNIĄ JEDNAK POMOC TECHNICZNA W ODPOWIEDNIM CZASIE, JEŻELI BĘDZIE TO WYMAGANE. PRZEPISY DOTYCZĄCE MONITORINGU I OCHRONY DANYCH SA ZALEŻNE OD JURYSDYKCJI. PRZED UŻYCIEM TEGO PRODUKTU NALEŻY ZAPOZNAĆ SIĘ ZE WSZYSTKIMI ODPOWIEDNIMI PRZEPISAMI OBOWIĄZUJĄCYMI W DANEJ JURYSDYKCJI, ABY UPEWNIĆ SIĘ, ŻE PRODUKT JEST UŻYTY ZGODNIE Z PRAWEM. FIRMY HIKMICRO I GREENWAY NIE PONOSZA ODPOWIEDZIALNOŚCI ZA UŻYCIEM TEGO PRODUKTU DO CEŁÓW NIEZGODNYCH Z PRAWEM. W PRZYPADKU NIEZGODNOŚCI POWYŻSZYCH POSTANOWIEŃ Z OBOWIĄZUJĄCYM PRAWEM WYŻSZY PRIORYTET BĘDZIE MIAŁO OBOWIĄZUJĄCE PRAWO.

Informacje dotyczące przepisów

Te klauzule dotyczą tylko produktów z odpowiednimi oznaczeniami lub etykietami.

Deklaracja zgodności z dyrektywami Unii Europejskiej



Produkt i ewentualnie dostarczone razem z nim akcesoria oznaczone symbolem „CE” potwierdzającym zgodność z odpowiednimi ujednoliconymi normami europejskimi, uwzględnionymi w dyrektywie 2014/30/EU (EMCD), dyrektywie 2014/35/EU (LVD) i dyrektywie 2011/65/EU (RoHS).



Dyrektywa 2012/19/EU w sprawie zużytego sprzętu elektrycznego i elektronicznego (WEEE): Produktów oznaczonych tym symbolem nie wolno utylizować na obszarze Unii Europejskiej jako niesegregowane odpady komunalne. Aby zapewnić



prawidłowy recykling tego produktu, należy zwrócić go do lokalnego dostawcy przy zakupie równoważnego nowego urządzenia lub utylizować go w wyznaczonym punkcie selektywnej zbiórki odpadów. Aby uzyskać więcej informacji, skorzystaj z witryny internetowej www.recyclethis.info.



Dyrektywa 2006/66/EC w sprawie baterii i akumulatorów i zmieniająca ją dyrektywa 2013/56/EU: Ten produkt zawiera baterię, której nie wolno utylizować na obszarze Unii Europejskiej jako niesegregowane odpady komunalne.

Szczegółowe informacje dotyczące baterii zamieszczono w dokumentacji produktu. Bateria jest oznaczona tym symbolem, który może także zawierać litery wskazujące na zawartość kadmu (Cd), ołowiu (Pb) lub rtęci (Hg). Aby zapewnić prawidłowy recykling baterii, należy zwrócić ją do dostawcy lub przekazać do wyznaczonego punktu zbiórki. Aby uzyskać więcej informacji, skorzystaj z witryny internetowej www.recyclethis.info.

Zalecenia dotyczące bezpieczeństwa

Te zalecenia pozwalają prawidłowo korzystać z produktu i zapobiec zagrożeniu użytkowników lub zniszczeniu wyposażenia.

Przepisy i rozporządzenia

Produkt powinien być użytkowany zgodnie z lokalnymi rozporządzeniami dotyczącymi bezpiecznego korzystania z urządzeń elektrycznych.

Bezpieczeństwo ładowania

- Baterię produktu należy ładować w temperaturze otoczenia od 0°C do 40°C. Otoczenie powinno być suche i odpowiednio wentylowane. Napięcie ładowania nie powinno przekraczać podanego zakresu. Podczas ładowania trzymać z dala od materiałów łatwopalnych.

- Podczas ładowania baterii produktu należy stosować standardowy przewód do ładowania przy użyciu gniazda zapalniczki samochodowej, kabel zasilający AC i inne akcesoria. Użycie niestandardowych akcesoriów może spowodować pożar, porażenie prądem elektrycznym lub zranienie osób.
- Gdy produkt jest używany przez pewien czas, jego temperatura może wzrosnąć. Przed rozpoczęciem ładowania baterii produktu należy poczekać na jego ochłodzenie do temperatury pokojowej.

Zalecenia dotyczące transportu i przechowywania

- Waga produktu wynosi 12,3 kg. Należy chronić go przed upadkiem i uderzeniami podczas transportu.
- Produkt należy przechowywać w temperaturze otoczenia od -20°C do 45°C. Produkt należy przechowywać w suchym i wentylowanym miejscu. Należy chronić produkt przed bezpośrednim światłem słonecznym, ogniem i podobnymi źródłami ciepła.

Konserwacja

- Nie wolno czyścić tego produktu środkami chemicznymi lub detergentami. Jeżeli konieczne jest oczyszczenie obudowy lub złącza produktu, należy przetrzeć je suchą, miękką ściereczką.
- Aby przedłużyć okres przydatności produktu do użytku, należy całkowicie naładować jego baterię co trzy miesiące.
- Produkt i jego akcesoria mogą zawierać niewielkie części. Produkt i jego akcesoria należy przechowywać w miejscu niedostępnym dla dzieci. Dzieci mogą nieumyślnie uszkodzić produkt i jego akcesoria lub połknąć małe części, co może spowodować zagrożenie, a nawet uduszenie.

OSTRZEŻENIA

Podczas korzystania z tego produktu należy przestrzegać następujących podstawowych zaleceń:

Przed użyciem produktu należy przeczytać wszystkie instrukcje.

- Aby zmniejszyć ryzyko zranienia, należy ściśle nadzorować użycie produktu w pobliżu dzieci.
- Nie wolno wkładać palców lub rąk do produktu.
- Należy chronić produkt przed deszczem i śniegiem.
- Użycie zasilacza lub ładowarki, które nie są zalecane lub dostarczane przez producenta produktu, może spowodować pożar lub zranienie osób.
- Aby zmniejszyć ryzyko uszkodzenia przewodu elektrycznego lub jego wtyczki, należy podczas odłączania produktu ciągnąć za wtyczkę, a nie za przewód.
- Nie wolno przekraczać znamionowej mocy wyjściowej produktu. Przeciążenie wyjdzie na skutek przekroczenia wartości znamionowych może spowodować pożar lub zranienie osób.
- Nie wolno używać produktu uszkodzonego lub zmodyfikowanego. Uszkodzone lub zmodyfikowane baterie mogą funkcjonować w sposób nieprzewidywalny, powodując pożar, wybuch lub zranienie osób.
- Nie wolno używać produktu z uszkodzonym przewodem zasilającym lub jego wtyczką albo uszkodzonym przewodem wyjściowym.
- Nie wolno demontować produktu. Jeżeli konieczny jest przegląd lub naprawa, należy zlecić wykonanie tych czynności odpowiednio wykwalifikowanej osobie. Nieprawidłowy montaż może spowodować pożar lub porażenie prądem elektrycznym.
- Należy chronić urządzenie przed ogniem i wysokimi temperaturami. Narażenie na działanie ognia lub temperatur powyżej 130°C może spowodować wybuch.
- Aby zmniejszyć ryzyko porażenia prądem, przed wykonaniem prac serwisowych należy odłączyć zasilacz od gniazda sieci elektrycznej.

OSTRZEŻENIE – GAZY WYBUCHOWE

Aby zmniejszyć ryzyko wybuchu baterii, należy przestrzegać zaleceń podanych w tym podręczniku oraz publikowanych przez producenta baterii i producenta urządzeń używanych w pobliżu baterii. Należy zapoznać się z oznaczeniami ostrzegawczymi na tych produktach i na silniku.

INDYWIDUALNE ŚRODKI OSTROŻNOŚCI

- Należy zachować szczególną ostrożność, aby zmniejszyć ryzyko upuszczenia metalowego narzędzia na baterię. Może to spowodować iskrzenie albo zwarcie złączy baterii lub innej części elektrycznej, co może wywołać wybuch.
- Wewnętrzna baterię należy ładować w odpowiednio wentylowanym miejscu. Nie wolno blokować przepływu powietrza.
- W niekorzystnych warunkach z baterii może zostać wypchnięta ciecz; należy unikać kontaktu z tą cieczą. W przypadku kontaktu z tą cieczą, należy spłukać ją wodą. W przypadku przedostania się tej cieczy do oczu należy dodatkowo skorzystać z pomocy medycznej. Ciecz wypchnięta z baterii może spowodować podrażnienie lub oparzenia.
- Należy chronić zasilacz przed ogniem i zbyt wysokimi temperaturami. Narażenie na ogień lub temperatury powyżej 130°C może spowodować wybuch.
- Prace serwisowe powinny być wykonywane przez odpowiednio wykwalifikowaną osobę przy użyciu oryginalnych części zamiennych. Zapewni to bezpieczne korzystanie z produktu. Przewody wyjściowe należy podłączyć do baterii i obudowy zgodnie z poniższymi zaleceniami. Nie wolno dopuścić do zetknięcia się zacisków wyjściowych.
- Ostrzeżenie: Wyłącznie do użytku w budynkach.
- Wrzucenie baterii do ognia lub rozgrzanego pieca albo zgniecenie lub przecięcie baterii może spowodować wybuch.
- Wysoka temperatura otoczenia może spowodować wybuch baterii albo wyciek palnej cieczy lub gazu.
- Ekstremalnie niskie ciśnienie powietrza w otoczeniu może spowodować wybuch baterii albo wyciek palnej cieczy lub gazu.

Ograniczona gwarancja

Dziękujemy za zakup przenośnego produktu do przechowywania energii, wyprodukowanego przez firmę Greenway i oznaczonego marką firmy HIKMICRO (zwanego dalej „nośnikiem energii”).

Z niniejszej ograniczonej gwarancji (zwanego dalej „gwarancją”) wynikają określone uprawnienia pierwotnego nabywcy nośnika energii. Użytkownik może mieć także inne prawa zależnie od kraju, regionu lub jurysdykcji. Niniejsza gwarancja dotyczy „tylko pierwotnego nabywcy produktu. „Pierwotnym nabywcą” jest dowolny klient, który nabył nośnik energii od autoryzowanego dystrybutora. Zastrzeżenia, wykluczenia i ograniczenia odpowiedzialności, związane z niniejszą gwarancją, mają zastosowanie pod warunkiem, że są zgodne z obowiązującym prawem. Zaden dystrybutor, odsprzedawca, przedstawiciel lub pracownik nie jest autoryzowany do wprowadzania zmian, rozszerzeń lub dodatkowych zapisów w niniejszej gwarancji.

Zakupiony nośnik energii jest objęty niniejszą gwarancją przez dwa (2) lub trzy (3) lata od daty zakupu na wypadek wad w zakresie materiałów lub wykonania albo przez dłuższy okres, jeżeli jest to wymagane przez przepisy obowiązujące w kraju lub regionu, w którym produkt został sprzedany. NALEŻY PAMIĘTAĆ, że okres gwarancji udzielanej na nośnik energii jest zależny od kraju lub regionu, w którym produkt został sprzedany. Aby uzyskać więcej informacji dotyczących optymalnej ochrony interesów i praw użytkowników, należy skontaktować się z naszym działem obsługi klientów.

W przypadku wszystkich wadliwych nośników energii objętych gwarancją firma HIKMICRO będzie współpracować z firmą Greenway i zależnie od własnej decyzji (i) nieodpłatnie naprawi lub wymieni wadliwe produkty, (ii) wymieni je na ich funkcjonalne odpowiedniki albo (iii) zwróci kwotę zapłaconą za te produkty pod warunkiem, że nabywca okaże oryginalny dowód zakupu lub jego kopię, przekaże zwięzły opis defektu i zwróci produkt w oryginalnym opakowaniu. Zależnie od naszej decyzji podczas naprawy lub wymiany produktu zostaną użyte nowe albo regenerowane produkty lub części.

Niniejsza gwarancja nie obejmuje kosztów przesyłki, ubezpieczenia i dodatkowych opłat poniesionych przez nabywcę w związku ze zwrotem produktu.

Z wyjątkiem okoliczności zabronionych przez obowiązujące prawo jest to jedyna forma zadośćuczynienia w przypadku naruszenia niniejszej gwarancji. Każdy produkt naprawiony lub wymieniony w ramach niniejszej gwarancji będzie objęty tą gwarancją przez dłuższy z następujących okresów: sześć (6) miesięcy od daty dostarczenia produktu lub pozostała część pierwotnego okresu gwarancyjnego. Produkt zastępczy będzie objęty gwarancją przez okres odnowienia prawnej gwarancji zgodności.

Gwarancja nie obowiązuje i jest anulowana w następujących okolicznościach:

- zgłoszenie roszczenia gwarancyjnego po okresie gwarancyjnym lub bez okazania dowodu zakupu;
- nieprawidłowe funkcjonowanie, defekt lub usterka wynikająca z uderu mechanicznego, nieprawidłowej obsługi, nieautoryzowanej modyfikacji, użycia niezgodnie z zaleceniami producenta, podłączenia do sieci elektrycznej o nieodpowiednim napięciu, wypadku, zagubienia, kradzieży, pożaru, powodzi, okoliczności uznawanych za siłę wyższą w aspekcie prawnym, uszkodzenia podczas transportu lub wykonywania napraw przez nieautoryzowany personel;
- naturalne zużycie komponentów, takich jak baterie, podczas użytkowania produktu;
- defekty ograniczone do wyglądu produktu, takie jak zarysowania, deformacje i pęknięcia elementów złączy wykonanych z tworzywa sztucznego;
- defekty oprogramowania, nawet pakowanego lub sprzedawanego razem z nośnikiem energii;
- inne uszkodzenia niezwiązane z wadami materiałów lub wykonania;
- naturalne zużycie, łącznie z wynikającym z rutynowego czyszczenia.

Ewentualne pytania należy kierować do lokalnych sprzedawcy produktów lub naszego działu obsługi klientów.

Magyar

Jogi információk

SZERZŐI JOG ©2023 Hangzhou Microimage Software Co., Ltd. és/vagy Guangdong Greenway Technology Co., Ltd. Minden információ (beleértve többek közt a szöveget, a képeket és a grafikonokat) a Hangzhou Microimage Software Co., Ltd. (a továbbiakban „HIKMICRO”) és vagy a Guangdong Greenway Technology Co., Ltd. (a továbbiakban „Greenway”) tulajdonát képezi. Ez a felhasználói kézikönyv (a továbbiakban „a kézikönyv”) nem sokszorosítható, nem módosítható, nem fordítható le és nem terjeszthető sem részben sem egészen semmilyen módon a HIKMICRO és a Greenway előzetes írásos engedélye nélkül. Eltérő rendelkezés hiányában a HIKMICRO és/vagy a Greenway nem vállal sem kifejezett, sem vélelmezett garanciát és jótállást a kézikönyvre vonatkozóan.

A termékről

A kézikönyvben bemutatott termékeket a Greenway gyártja, ugyanakkor a Greenway vállal kizárólagos és független kötelezettséget és kockázatot a termék eredeti kialakításával és minőségével kapcsolatban. A HIKMICRO a termék forgalmazója, valamint a márka tulajdonosa promóció marketing célokra. A felhasználók kényelmének érdekében a HIKMICRO bizonyos értékesítési tanácsadási és támogatási szolgáltatásokat is nyújthat, a jelen kézikönyvben megfogalmazott céloknak megfelelően.

A Kézikönyvvel kapcsolatos tudnivalók

A jelen kézikönyv a termék használatával és kezelésével kapcsolatos utasításokat tartalmaz. Az itt szereplő képek, diagramok, ábrák és minden további információ csupán leírásként és magyarázatként szolgál. A kézikönyvben szereplő információk a firmware-frissítések és egyéb okok miatt előzetes értesítés nélkül változhatnak. A kézikönyv legújabb verzióját a HIKMICRO webhelyén találja (www.hikmicrotech.com/). Az Utmutatót a termékkel kapcsolatos támogatáshoz megfelelő

képesítéssel rendelkező szakemberek támogatásával és útmutatásával együtt használja.

Védjegynyilatkozat

 A és az egyéb HIKMICRO kereskedelmi védjegyek és logók a HIKMICRO tulajdonát képezik különféle joghatóságokban, továbbá a HIKMICRO ezennel felhatalmazza a Greenway-t ezen kereskedelmi védjegyek termékkel kapcsolatos használatára. Az említett egyéb védjegyek és logók a megfelelő tulajdonosok tulajdonát képezik.

JOGI NYILATKOZAT

AZ ITT ISMERTETETT TERMÉK, VALAMINT ANNAK HARDVERE, SZOFTVERE ÉS FIRMWARE-JE A TÖRVÉNY ALTAL MEGENGEDETT LEGTELJESEBB MÉRTEKIG, „AZ ADOTT ÁLLAPOTBAN”, MINDEN ESETLEGES HIBÁJAVAL EGYÜTT ÁLL RENDELKEZÉSRE, ÉS HIKMICRO ES/VAGY A GREENWAY EZEKRE SEM KIFEJEZETT, SEM A TÖRVÉNY ALTAL VÉLELMEZETT JÓTÁLLÁST NEM VALLAL, BELEÉRTVE AZ ELADHATÓSÁGRA, A KIELÉGÍTŐ MINŐSÉGRE, AZ ADOTT CELRA VALÓ ALKALMASSÁGRA, TOVÁBBA A HARMADIK FELEK JOGAINAK MEGSÉRTÉSÉRE VONATKOZÓ JÓTÁLLÁST. A HIKMICRO ES/VAGY A GREENWAY, ANNAK IGAZGATÓI, TISZTSÉGVISELŐI, ALKALMAZOTTAI VAGY ÜGYNÖKEI SEMMILYEN ESETBEN NEM VÁLLALNAK FELELŐSÉGET ÖNNEL SZEMBEN SEMMILYEN KÜLÖNLÉGES, KÖVETKEZMÉNYES, JÁRULÉKOS VAGY KÖZVETETT KÁRÉRT, BELEÉRTVE TOBBEK KÖZÖTT A TERMÉK HASZNÁLATÁVAL ÖSSZEFÜGGÉSBEN AZ ÜZLETI HASZON ELVESZTÉSÉBŐL, AZ ÜZLETMÉNEN MEGSZAKADÁSÁBÓL, ILLETVE AZ ADATOK VAGY DOKUMENTUMOK ELVESZTÉSÉBŐL ÉREDO KÁROKAT, MEG AKKOR SEM, HA A HIKMICRO ES/VAGY A GREENWAY VALLALATOKAT TÁJÉKOZTATTÁK AZ ILYEN KÁROK BEKÖVETKEZÉSÉNEK LEHETŐSÉGERŐL. A HIKMICRO ES/VAGY A GREENWAY TELJES KÁRTÉRITÉSI FELELŐSÉGE – AZ ALKALMAZANDÓ JOGSZABÁLYOK ALTAL MEGENGEDETT LEGNAGYOBB MÉRTEKBE – SEMMILYEN ESETBEN NEM HALADHATJA MEG A TERMÉK EREDETI VETELÁRÁT. A HIKMICRO ES/VAGY A GREENWAY SEMMILYEN FELELŐSÉGET NEM VALLAL A TERMÉK MŰKÖDÉSÉNEK MEGSZAKADÁSA VAGY SZOLGÁLTATÁSKIMARADÁS KÖVETKEZTÉBEN AZ ALÁBBI OKOKBÓL FELMERÜLT SZEMÉLYI SÉRÜLÉSÉRT VAGY ANYAGI KÁRÉRT: AZ UTASÍTÁSOKTÓL ELTÉRŐ, NEM MEGFELELŐ TELEPÍTÉS VAGY HASZNÁLAT; B) A NEMZETBIZTONSÁG VAGY A KÖZREND VÉDELME; C) VIS MAIOR; D) ÖN VAGY A KÜLSŐ FEL, BELEÉRTVE, DE NEM KIZÁRÓLAGOSAN, BÁRMELY KÜLSŐ FEL ÁLTAL FORGALMAZOTT TERMÉK, SZOFTVER, ALKALMAZÁS STB. HASZNÁLATA. AZ INTERNETELÉRÉSSEL RENDELKEZŐ TERMÉKEK ESETÉN A TERMÉK HASZNÁLATÁNAK KOCKAZATAIT KIZÁRÓLAG ÖN VISELI. A HIKMICRO ES/ VAGY A GREENWAY, SEMMILYEN FELELŐSÉGET NEM VALLAL A RENDELLENES MŰKÖDÉSÉRT, A SZEMÉLYES ADATOK KISZIVÁRGÁSAÉRT VAGY MAS OLYAN KÁROKÉRT, AMELYEKET KIBERTÁMADÁSOK, HACKERTÁMADÁSOK, VIRUSFERTŐZÉSEK VAGY MÁS INTERNETES BIZTONSÁGI VESZÉLYEK OKOZTAK. SZÜKSÉG ESETÉN AZONBAN A HIKMICRO ES/VAGY A GREENWAY KÉRÉSRE IDŐBEN MŰSZAKI TÁMOGATÁST NYÚJT. A TÉRFIGYELÉSSEL KAPCSOLATOS JOGSZABÁLYOK ÉS AZ ADATVÉDELMI TÖRVÉNYEK JOGHATÓSÁGONKÉNT ELTÉRŐEK, MIELŐTT A TERMÉKET HASZNÁLATBA VENNÉ, TANULMÁNOYZZON AT A JOGHATÓSÁGABAN HATÁLYOS MINDEN VONATKOZÓ TÖRVÉNYT ANNAK ÉRDEKÉBEN, HOGY A TERMÉK HASZNÁLATA MEGFELELJEN EZEKNEK A TÖRVÉNYNEK. AZ HIKMICRO ES/VAGY A GREENWAY NEM VALLAL FELELŐSÉGET ABBAN AZ ESETBEN, HA EZT A TERMÉKET JOGELLENES CELOKRA HASZNÁLI. HA A FENTIEK ÉS AZ ALKALMAZANDÓ JOG KÖZÖTT ELLENTMONDÁS TAPASZTALHATÓ, AKKOR AZ UTÓBBI AZ IRÁNYADO.

Szabályozással kapcsolatos információk

Ezek a cikkelyek kizárólag a megfelelő jelt vagy információt viselő termékekre vonatkoznak.

EU megfelelési nyilatkozat



Ez a termék és a mellékelt tartozékai (ha vannak) a „CE” jelzést viselik, így megfelelnek a 2014/30/EU elektromágneses összeférhetőségről szóló (EMCD-) irányelvben, a 2014/35/EU kifesztültségű berendezésekről szóló (LVD-) irányelvben és a 2011/65/EU (RoHS-) irányelvben felsorolt alkalmazandó harmonizált európai szabványok követelményeinek.



2012/19/EU irányelv (WEEE irányelv): Az ezzel a jelzéssel ellátott termékeket nem lehet szelektálatlan kommunális hulladékként elhelyezni az Európai Unióban. A megfelelő újrahasznosítás érdekében vigye vissza ezt a terméket helyi beszállítójához, amikor új, egyenértékű berendezést vásárol, vagy adja le a kijelölt gyűjtőhelyekre. További információért keresse fel az alábbi honlapot: www.recyclethis.info.



2006/66/EK irányelv és annak 2013/56/EU kiegészítése (akkumulátor-irányelv): Ez a termék olyan akkumulátort tartalmaz, amelyet az Európai Unióban tilos szelektálatlan kommunális hulladékként ártalmatlanítani. A

termékdokumentációban további információkat talál az elemről. Az elem ezzel a jelzéssel van ellátva. A jelzésen megtalálhatók lehetnek a kadmiumot (Cd), ólmot (Pb) vagy higányt (Hg) jelző betűjelek. A megfelelő újrahasznosítás érdekében vigye vissza ezt a terméket a beszállítójához, vagy vigye egy kijelölt gyűjtőhelyre. További információért keresse fel az alábbi honlapot: www.recyclethis.info.

Biztonsági utasítások

Ezen utasítások célja annak biztosítása, hogy a felhasználó a termék megfelelően tudja használni veszély vagy vagyoni veszteség elkerülése érdekében.

Törvények és szabályok

A termék használatakor szigorúan be kell tartani a helyi elektromos biztonsági előírásokat.

Biztonságos töltés

- A terméket 0 °C és 40 °C (32 °F és 104 °F) közötti környezeti hőmérsékleten tölts fel. Biztosítsa, hogy a környezet száraz és jól szellőzött legyen. A töltési feszültség nem haladhatja meg a megadott feszültségtartományt. Töltés közben tartsa távol a terméket gyúlékony anyagoktól.
- A termék töltéséhez használjon szabványos autós töltőkábelt, váltakozó áramú tápkábelt és egyéb tartozékokat. A nem szabványos tartozékok használata tüzet vagy áramütést okozhat, illetve más személyi sérülésekhez vezethet.
- Tartós használat után a termék hőmérséklete megemelkedhet. Ne tölts fel a terméket azonnal, és a töltés előtt várja meg, míg a termék lehűl szobahőmérsékletre.

Szállítási és tárolási utasítások

- A termék tömege 12,3 kg; a termék mozgatásakor ügyeljen a leesés és az ütés veszélyére.
- A terméket -20 °C és 45 °C (-4 °F és 113 °F) közötti környezeti hőmérsékleten tárolja. A terméket száraz, jól szellőzött helyen kell tárolni. A terméket nem szabad közvetlen napfénynek, tűznek vagy hasonló hőforrásnak kitenni.

Karbantartás

- A termék tisztításához ne használjon vegyszereket vagy tisztítószereket. Ha a termék felülete vagy a portja elszennyeződött, akkor törölje le egy száraz, puha ruhával.
- A termék élettartamának meghosszabbítása érdekében ajánlott a terméket 3 havonta teljesen feltölteni.
- A termék és tartozékai apró alkatrészeket tartalmazhatnak. A terméket és tartozékait gyermekek elől elzárva tárolja. A gyermekek véletlenül megérintve a terméket és tartozékait, vagy lenyelhetik az apró alkatrészeket, ami fulladást vagy egyéb biztonsági kockázatot okozhat.

FIGYELMEZTETÉSEK

A termék használata során mindig be kell tartani az alapvető óvintézkedéseket, beleértve a következőket is:

- **A termék használata előtt olvassa el az összes utasítást.**
- A sérülésveszély csökkentése érdekében közvetlen felügyelet szükséges, ha a terméket gyermekek közelében használják.
- Ne helyezze be az ujját vagy a kezét a termékbe.
- Ne tegye ki a terméket esnek vagy hónak.
- A termék gyártója által nem ajánlott vagy nem forgalmazott tápegység vagy töltő használata tüzet vagy személyi sérülést okozhat.
- Az elektromos dugó és a vezeték sérülésének kockázatát csökkentendő, a termék kihúzásakor ne a vezeték, hanem a dugót húzza.
- A termék használata közben ne lépje túl a névleges teljesítményt. A névleges értéket meghaladó túlterhelés tűzveszélyt vagy személyi sérülést okozhat.
- Ne használja a terméket, ha az sérült vagy a terméket módosították. A sérült vagy módosított akkumulátorok kiszámíthatatlan viselkedést mutathatnak, ami tűzhöz, robbanáshoz vagy sérülésveszélyhez vezethet.
- Ne működtesse a terméket sérült kábellel vagy dugóval, illetve sérült kimeneti kábellel.
- Ne szerelje szét a terméket. Ha szervizelésre vagy javításra van szükség, juttassa el a terméket szakképzett szerviztechnikushoz. A helytelen összeszerelés tűz vagy áramütés kockázatát eredményezheti.
- Ne tegye ki a terméket tűznek vagy magas hőmérsékletnek. Ha a tápegységet tűznek vagy 130 °C fölötti hőmérsékletnek teszi ki, az robbanást eredményezhet.
- Az áramütés veszélyének csökkentése érdekében húzza ki a tápegységet a konnektorból, mielőtt bármilyen utasítás szerinti szervizmunkát végezne rajta.

FIGYELMEZTETÉS – ROBBANÁSVESZÉLYES GÁZOK KOCKAZATA

Az akkumulátor robbanásveszélyének csökkentése érdekében tartsa be ezeket az utasításokat, valamint az akkumulátor gyártója és az akkumulátor közelében használni kívánt berendezések gyártója által megadott utasításokat. Tekintse át a termékeken és a motoron található figyelmeztető jelöléseket.

SZEMÉLYI ÓVINTÉZKEDÉSEK

- A lehető legnagyobb odafigyeléssel ügyeljen arra, hogy ne essen rá fémszerszám az akkumulátorra. Ez szikrát vagy rövidzárlatot okozhat az akkumulátorban vagy más elektromos alkatrészben, ami robbanáshoz vezethet.
- A belső akkumulátor töltésekcor jól szellőző helyen dolgozzon, és gondoskodjon róla, hogy semmi ne akadályozza a szellőzést.
- Durva használati körülmények között folyadék lövellhet ki az akkumulátorból; kerülje a folyadékkal való érintkezést. Ha véletlenül érintkezésbe kerül a folyadékkal, öblítse le azt vízzel. Ha a folyadék szembe kerül, forduljon orvoshoz. Az akkumulátorból kilövellő folyadék irritációt vagy égési sérüléseket okozhat.
- Ne tegye ki a tápegységet tűznek vagy túl magas hőmérsékletnek. Ne dobja tűzbe és ne tegye ki 130°C feletti hőmérsékletnek. Robbanás veszélye áll fenn.
- A szervizelés csak azonos cserealkatrészek felhasználásával, és szakképzett javítótechnikussal végeztesse el. Ez biztosítja a termék biztonságának megőrzését. Csatlakoztassa a kimeneti kábeleket az akkumulátorhoz és burkolathoz az alábbiak szerint. Soha ne engedje, hogy a kimeneti csatlakozások egymáshoz érjenek.
- Figyelmeztetés: Csak beltéri használatra.
- Az elemet nem szabad tűzbe vagy forró sűrűtőbe dobni, illetve az elemet összezúzni, vagy felválni, mert ez robbanást okozhat.

- Az elemet ne hagyja szélsőségesen magas hőmérsékletű helyen, mert ez robbanáshoz vagy gyúlékony folyadékok, illetve gázok szivárgásához vezethet.
- Az elemet nem szabad rendkívül alacsony légnyomásnak kitenni, mert ez robbanást, illetve gyúlékony folyadék vagy gáz szivárgását okozhatja.

KORLÁTOZOTT JÓTÁLLÁS

Köszönjük, hogy megvásárolta a Greenway által gyártott és HIKMICRO márkanév alatt forgalmazott hordozható energiátároló terméket („energiatermék”). Ez a korlátozott jótállás („jótállás”) Ön, mint az energiatermék eredeti vásárlóját bizonyos jogokkal ruházza fel. Ezekon kívül más jogok is megilletik, melyek államonként, tartományonként vagy joghatóságoként változhatnak. Ez a jótállás csak a termék eredeti vásárlójára érvényes. „Eredeti vásárló” az a vásárló, aki az energiatermék egy hivatalos eladótól vásárolta. A jelen jótállásban szereplő felelősségelhárítások, -kizárások és -korlátozások csak a hatályos törvény által megengedett mértékig érvényesek. Semmilyen terjesztő, viszonteladó, ügynök vagy alkalmazott nem jogosult ezt a jótállást módosítani, kiterjeszteni vagy kibővíteni.

Az energiatermék jótállása a vásárlás napjától kezdődő két (2) vagy három (3) évig szavatolja, hogy a termék anyag- és gyártási hibáktól mentes, vagy ennél hosszabb ideig, ha a vásárlás országában vagy államában a törvény így követeli meg. FIGYELEM: az energiatermék által biztosított jótállás időszaka változhat annak függvényében, hogy a terméket melyik országban vagy államban értékesítették. Az Ön jogainak és érdekeinek maximális biztosítása érdekében kérjük, további információkért forduljon ügyfélszolgálatunkhoz.

Minden olyan hibás energiatermék esetében, amelyre jótállás érvényes, a HIKMICRO és a Greenway közös belátása szerint (i) ingyenesen megjavítja vagy kicseréli a terméket; (ii) a terméket egy funkcionálisan azonos értékű termékre cseréli; (iii) vagy visszatéríti az eredeti vételárát, feltéve, ha Ön benyújtja az eredeti blokkot vagy annak másolatát, röviden ismerteti a hibát, és a terméket eredeti csomagolásában visszajuttatja hozzánk. Saját belátásunk szerint a javításhoz vagy a cseréhez felhasználhat új vagy felújított terméket vagy alkatrészeket. Ez a jótállás nem terjed ki a termék visszaküldésével kapcsolatos szállítási költségekre, biztosítási díjakra és egyéb járulékos költségekre.

Hacsak a törvény másként nem rendelkezik, ez a jótállás az Ön egyetlen jogorvoslati lehetősége. A jelen jótállás keretében megjavított vagy kicserélt bármely termékre a jelen jótállás feltételei érvényesek a szállítási dátumától számított hat (6) hónapig vagy az eredeti jótállási időszakból hátralévő időtartamra, attól függően, hogy melyik a hosszabb. A termék cseréje esetén az Ön termékére a törvényes megfelelőségi jótállás megújítása vonatkozik. Ez a jótállás nem érvényes, és hatályát veszti a következő esetekben:

- Ha a jótállási igényt a jótállási időszak lejáta után nyújtják be, vagy ha a vásárlást igazoló bizonylatot nem tudják bemutatni;
 - Olyan hiba, sérülés vagy meghibásodás esetén, amelyet bizonyíthatóan ütődés, hibás kezelés, manipulálás, a használati utasítással ellentétes használat, helytelen tápfeszültség, baleset, elvesztés, ellopás, tűz, árvíz vagy más természeti katasztrófa, szállítási sérülés vagy jogosulatlan személy által végzett javításból fakadó sérülés okozott;
 - Az olyan fogyóeszközök esetén, mint az elemek és akkumulátorok, ahol a meghibásodás a termék normál öregedéséből;
 - Kozmetikai sérülések esetén, például karcolások, horpadások és törött műanyag a portokon;
 - Szoftverek esetén, még akkor is, ha azokat az energiatermékkel együtt vagy egy csomagban értékesítették.
 - Minden egyéb sérülés esetén, amely nem anyag- vagy gyártási hibára vezethető vissza;
 - Rutinszerű tisztításból, normál kozmetikai és mechanikai kopásból és elhasználódásból eredő hibák.
- Kérdés esetén forduljon eladójához vagy Ügyfélszolgálatunkhoz.

Română

Informații juridice

COPYRIGHT © 2023 Hangzhou Microimage Software Co., Ltd. și/sau Guangdong Greenway Technology Co., Ltd. Orice informație și toate informațiile, inclusiv, printre altele, formulările, imaginile, graficele, sunt proprietatea Hangzhou Microimage Software Co., Ltd. (denumită în continuare „HIKMICRO”) și/sau Guangdong Greenway Technology Co., Ltd. (denumită în continuare „Greenway”). Acest manual de utilizare (denumit în continuare „manualul”) nu poate fi reprodus, modificat, tradus sau distribuit, parțial sau în întregime, prin niciun fel de mijloc, fără permisiunea prealabilă scrisă a HIKMICRO și Greenway. Cu excepția cazului în care se stipulează altfel, HIKMICRO și/sau Greenway nu fac nicio garanție sau declarație, expresă sau implicată, cu privire la manual.

Despre acest produs

Produsele descrise în acest manual sunt fabricate de Greenway, care își asumă în mod exclusiv și independent toate responsabilitățile și riscurile cu privire la designul original și calitatea produsului. HIKMICRO este vânzătorul acestui produs, precum și deținătorul mărcii pentru promovarea pe piață. Pentru a veni în ajutorul utilizatorilor, HIKMICRO poate furniza utilizatorilor și anumite servicii de consultanță și asistență post-vânzare, care vor face parte din domeniul de aplicare precizat în acest manual.

Despre acest Manual

Manualul include instrucțiuni pentru utilizarea și gestionarea Produsului. Fotografii, diagrame, imaginile și toate celelalte informații de mai jos sunt doar pentru descriere și explicații. Informațiile conținute în Manualul pot fi modificate, fără notificare prealabilă, din cauza actualizărilor firmware-ului sau

din alte motive. Vă rugăm să găsiți cea mai recentă versiune a acestui Manual pe site-ul HIKMICRO (www.hikmicrotech.com/). Vă rugăm să folosiți acest Manual sub îndrumarea și cu asistența unor profesioniști instruiți în domeniul asistenței pentru produs.

Recunoașterea mărcilor

HIKMICRO și alte mărci comerciale și logouri HIKMICRO sunt proprietatea HIKMICRO în diverse jurisdicții, iar HIKMICRO autorizează Greenway prin prezentul document să utilizeze aceste mărci comerciale pe produse.

Alte mărci comerciale și logo-uri menționate sunt proprietățile proprietarilor respectivi.

DECLINAREA RĂSPUNDERII LEGALE

ÎN MĂSURA MAXIMĂ PERMISĂ DE LEGISLAȚIA APLICABILĂ, PRODUSUL DESCRIS, ÎMPREUNĂ CU COMPONENTELE HARDWARE, SOFTWARE ȘI FIRMWARE ALE ACESTUIA, ESTE FURNIZAT „ASA CUM ESTE”, CU TOATE DEFECTELE ȘI ERORILE, IAR HIKMICRO ȘI/SAU GREENWAY NU GARANTEAZĂ NICI ÎN MOD EXPRES, NICI SUBINTELES, ÎNCLUSIV, DAR FĂRĂ A SE LIMITA LA, VANDABILITATEA, CALITATEA SATISFĂCĂTOARE, ADECVAREA PENTRU UN ANUMIT SCOP ȘI NEINCALCAREA OBLIGAȚIILOR TERTILOR. ÎN NICI UN CAZ, HIKMICRO ȘI/SAU GREENWAY, DIRECTORII, PERSOANELE OFICIALE, ANGAJAȚII SAU AGENȚII NU VOR FI RĂSPUNZĂTORI PENTRU NICIO DAUNĂ SPECIALĂ, SECUNDARĂ, INCIDENTALĂ SAU INDIRECTĂ, ÎNCLUZĂND, PRINTRE ALTELE, DAUNE DIN PIERDEREA PROFITULUI DE AFACERI, ÎNTRERUPEREA DE AFACERI SAU PIERDERI DE DATE SAU DE DOCUMENTAȚIE, ÎN LEGATURA CU UTILIZAREA ACESTUI PRODUS, CHIAR DACĂ HIKMICRO ȘI/SAU GREENWAY AU FOST INFORMATE CU PRIVIRE LA POSIBILITATEA UNOR ASTFEL DE DAUNE. ÎN LIMITA MAXIMĂ PERMISĂ DE LEGEA APLICABILĂ, RĂSPUNDEREA TOTALĂ A HIKMICRO ȘI/SAU GREENWAY PENTRU TOATE DAUNELE NU VA DEPAȘI ÎN NICIUN CAZ PREȚUL ÎNICIAL DE ACHIZIȚIE AL PRODUSULUI. HIKMICRO ȘI/SAU GREENWAY NU ÎȘI ASUMĂ NICIO RĂSPUNDERE PENTRU ÎȘTĂMĂRI CORPORALE ȘAU DAUNE MATERIALE CA URMARE A ÎNTRERUPERII PRODUSULUI SAU A ÎNCETĂRII SERVICIULUI. CAUZE DE: A) INSTALAREA SAU UTILIZAREA INADECVATĂ, ÎN ALT MOD DECĂT CEL PREVĂZUT; B) PROTEJAREA INTERESELOR NAȚIONALE SAU PUBLICE; C) FORTĂ MAJORA; D) DUMNEAVOASTRĂ SAU TERȚA PARTE, ÎNCLUSIV, FĂRĂ LIMITARE LA ACEASTA, UTILIZAREA ORICĂROR PRODUSE, SOFTWARE, APLICĂȚII TERȚA PARTE, PRINTRE ALTELE. ÎN CEEA CE PRIVESTE PRODUSUL CU ACCES LA INTERNET, UTILIZAREA PRODUSULUI SE VA FACE ÎN ÎNTREGIME DOAR PE RISC PROPRIU. HIKMICRO ȘI/SAU GREENWAY NU ÎȘI VOR ASUMĂ NICIO RESPONSABILITATE PENTRU FUNCȚIONAREA ANORMALĂ, ÎNCALCĂRI ALE CONFIDENTIALITĂȚII SAU ALTE DAUNE REZULTATE ÎN URMA UNUI ATAC CIBERNETIC, UNUI ATAC AL HACKERILOR, UNEI ÎNSPECȚII A VIRUSILOR SAU A ALTOR RISCURI PRIVIND SECURITATEA PE INTERNET; CU TOATE ACESTE HIKMICRO ȘI/SAU GREENWAY VOR OFERI ASISTENȚA TEHNICĂ PROMPTĂ DACĂ ESTE SOLICITATĂ. LEGILE DE SUPRAVEGHERE ȘI LEGILE PRIVIND PROTECȚIA DATELOR VARIAZĂ ÎN FUNCȚIE DE JURISDICȚIE. VĂ RUGĂM SĂ VERIFICAȚI TOATE LEGILE RELEVANTE DIN JURISDICȚIA DVS. ÎNAINTE DE A UTILIZA ACEST PRODUS PENTRU A VA ASIGURA CĂ UTILIZAREA DE CĂTRE DVS. RESPECTĂ LEGEA APLICABILĂ. HIKMICRO ȘI/SAU GREENWAY NU VOR FI RESPONSABILILE ÎN EVENTUALITATEA ÎN CARE ACEST PRODUS ESTE UTILIZAT ÎN SCOPURI NELEGITIME. ÎN CAZUL UNOR CONFLICTE ÎNTRE CELE DE MAI SUS ȘI LEGEA APLICABILĂ, ACEASTA DIN URMA PREVALEAZĂ.

Informații de reglementare

Aceste clauze se aplică numai produselor care poartă marca sau informațiile corespunzătoare.

Declarație de conformitate UE



Acest produs și, dacă este cazul, accesoriile furnizate sunt însemnate cu marcajul „CE” și, drept urmare, sunt conforme cu standardul european armonizate aplicabile, enumerate în Directiva 2014/30/UE (EMCD), Directiva 2014/35/UE (LVD), Directiva 2011/65/UE (RoHS).



Directiva 2012/19/UE (directiva DEEE): produsele marcate cu acest simbol nu pot fi eliminate ca deșeuri municipale nesortate în Uniunea Europeană. Pentru o reciclare adecvată, returnați acest produs furnizorului local la achiziționarea unui echipament nou echivalent sau predați-l într-unul dintre punctele de colectare desemnate. Pentru mai multe informații, consultați: www.recyclethis.info.



Directiva 2006/66/CE și modificarea acesteia 2013/56/UE (directiva privind bateriile): acest produs conține o baterie care nu poate fi eliminată ca deșeu municipal nesortat în Uniunea Europeană. Consultați documentația produsului pentru informații specifice despre baterie. Bateria este marcată cu acest simbol, care poate include litere pentru a indica cmiul (Cd), plumbul (Pb) sau mercurul (Hg). Pentru o reciclare corectă, returnați bateria furnizorului dvs. sau la un punct de colectare desemnat. Pentru mai multe informații, consultați: www.recyclethis.info.

Instrucțiuni de siguranță

Aceste instrucțiuni sunt menite să asigure că utilizatorul poate utiliza corect produsul pentru a evita pericolul sau pierderea proprietății.

Legi și reglementări

Utilizarea produsului trebuie să respecte cu strictete reglementările locale de siguranță electrică.

Siguranța la încărcare

- Incărcați produsul la o temperatură a mediului cuprinsă între 32 °F și 104 °F (între 0 °C și 40 °C). Asigurați-vă că mediul este uscat și ventilat. Tensiunea de încărcare nu trebuie să depășească intervalul de tensiune specificat. A se păstra departe de materialele inflamabile în timpul încărcării.
- Pentru a încărca produsul, utilizați un cablu standard de încărcare pentru mașină, un cablu de alimentare c.c. și alte accesorii. Utilizarea accesoriilor non-standard poate duce la incendii, șocuri electrice sau alte vătămări corporale.
- După o perioadă lungă de utilizare, temperatura produsului poate crește. Nu încărcați produsul imediat și lăsați-l să se răcească la temperatura camerei înainte de încărcare.

Instrucțiuni de mutare sau depozitare

- Greutatea produsului este de 12,3 kg, aveți grijă să nu cădeți și să vă loviți atunci când mutați produsul.
- Depozitați produsul la o temperatură ambientă cuprinsă între -4 °F și 113 °F (între -20 °C și 45 °C). Locul în care este depozitat produsul trebuie menținut uscat și ventilat. Produsul nu trebuie expus la lumina directă a soarelui, la foc sau la o sursă de căldură similară.

Întreținere

- Nu utilizați substanțe chimice sau detergenți pentru a curăța acest produs. Dacă suprafața sau portul produsului este murdar, ștergeți-l cu o lavetă uscată și moale.
- Pentru a prelungi durata de viață a produsului, se recomandă încărcarea completă a produsului la fiecare 3 luni.
- Produsul și accesoriile acestuia pot conține piese mici. Nu lăsați produsul și accesoriile sale la îndemâna copiilor. Copiii pot deteriora accidental produsul și accesoriile sale sau pot înghiți piesele mici, provocând sufocare sau alte pericole pentru siguranță.

AVERTISMENTE

And utilizați acest produs, trebuie respectate întotdeauna măsurile de precauție de bază, inclusiv următoarele:

Citiți toate instrucțiunile înainte de a utiliza produsul.

- Pentru a reduce riscul de vătămare, este necesară supravegherea atentă atunci când un produs este utilizat în apropierea copiilor.
- Nu introduceți degetele sau mâinile în produs.
- Nu expuneți produsul la ploaie sau zăpadă.
- Utilizarea unei surse de alimentare sau a unui încărcător care nu este recomandat sau vândut de producătorul produsului poate duce la un risc de incendiu sau de vătămare.
- Pentru a reduce riscul de deteriorare a ștecărului și a cablului electric, atunci când deconectați produsul trageți de ștecăr, nu de cablu.
- Nu utilizați produsul la o putere nominală de ieșire mai mare decât cea prevăzută. Suprasarcina care depășește puterea nominală de ieșire prevăzută poate conduce la risc de incendiu sau rănire a persoanelor.
- Nu utilizați produsul dacă acesta este deteriorat sau modificat. Bateriile deteriorate sau modificate pot prezenta un comportament imprevizibil care poate duce la incendiu, explozie sau risc de rănire.
- Nu operați produsul cu un cablu sau o priză deteriorată sau cu un cablu de ieșire deteriorat.
- Nu dezasamblați produsul. Atunci când este necesară efectuarea unor lucrări de întreținere sau reparații, duceți produsul la o persoană de servicii calificată. Reasamblarea incorectă poate duce la un risc de incendiu sau șoc electric.
- Nu expuneți produsul la foc sau temperaturi ridicate. Expunerea la foc sau la temperaturi de peste 130°C poate provoca o explozie.
- Pentru a reduce riscul de șoc electric, deconectați blocul de alimentare de la priză înainte de a încerca să efectuați orice operații de servicii.

AVERTISMENT – RISC DE GAZE EXPLOZIVE.

Pentru a reduce riscul de explozie a bateriei, urmați aceste instrucțiuni și pe cele publicate de producătorul bateriei și producătorul oricărui echipament pe care intenționați să îl utilizați în apropierea bateriei. Consultați marcasele de avertizare de pe aceste produse și de pe motor.

MĂSURI DE PRECAUȚIE INDIVIDUALE

- Aveți deosebită grijă să reduceți riscul de cădere a unei scule metalice pe baterie. Aceasta ar putea produce o scântee sau scurtcircuita bateria sau alte componente electrice, putând provoca o explozie.
- Atunci când încărcați bateria internă, lucrați într-o zonă bine ventilată și nu restricționați în niciun fel ventilația.
- În condiții abuzive, lichidul poate fi evacuat din baterie; evitați contactul. În cazul în care contactul are loc accidental, clătiți bine cu apă. Dacă lichidul intră în contact cu ochii, solicitați asistență medicală. Lichidul evacuat din baterie poate provoca iritații sau arsuri.
- Nu expuneți un bloc de alimentare la foc sau temperatură excesivă. Expunerea la foc sau la temperaturi de peste 130°C poate provoca o explozie.
- Operațiile de servicii trebuie să fie realizate de o persoană calificată pentru reparații, utilizând doar piese de schimb identice. În acest fel se va asigura menținerea siguranței produsului. Atașați cablurile de ieșire la o baterie și șasiu așa cum se indică mai jos. Nu permiteți niciodată clemelor de ieșire să se atingă între ele.
- Avertizare: Doar pentru utilizare în interior.
- Eliminarea unei baterii aruncând-o în foc, sau într-un cuptor fierbinte, sau zdrobirea mecanică sau tăierea unei baterii, poate duce la o explozie.
- Lăsarea unei baterii într-un mediu cu temperatură extrem de ridicată, poate duce la o explozie sau la scurgerea de lichid sau gaz inflamabil.

- O baterie supusă unei presiuni de aer extrem de scăzut, poate duce la o explozie sau la scurgerea de lichid sau gaz inflamabil.

GARANȚIE LIMITATĂ

Vă mulțumim pentru achiziționarea de produse portabile de stocare a energiei fabricate de Greenway sub marca HIKMICRO („Produs de stocare a energiei”). Această garanție limitată („garanția”) vă oferă dvs., în calitate de cumpărător inițial al produsului de stocare a energiei, drepturi legale specifice. Este posibil să aveți și alte drepturi legale, care variază în funcție de stat, provincie sau jurisdicție. Această garanție se aplică numai cumpărătorului inițial al produsului. Prin „cumpărător inițial” se înțelege orice consumator care a achiziționat Produsul de stocare a energiei de la un vânzător autorizat. Declinările de responsabilitate, excluderile și limitările de răspundere în temeiul acestei garanții nu se vor aplica în măsura interzisă de legea aplicabilă. Niciun distribuitor, revânzător, agent sau angajat nu este autorizat să efectueze modificări, prelungiri sau completări la această garanție.

Produsul dvs. de stocare a energiei are o garanție de doi (2) sau trei (3) ani de la data achiziționării împotriva defectelor de materiale și de manoperă, sau o perioadă mai lungă, după cum prevede legislația din țara sau statul în care se vinde acest produs. REȚINEȚI CA perioada de garanție oferită pentru Produsul de stocare a energiei poate varia în funcție de țara sau statul în care se vinde acest produs. Pentru a vă asigura că drepturile și interesele dvs. sunt garantate în cea mai mare măsură, contactați serviciul de asistență clienți pentru mai multe informații.

Pentru orice Produs de stocare a energiei defect aflat în garanție, HIKMICRO va coopera cu Greenway și va decide dacă (i) va repara sau înlocui produsul gratuit; (ii) va schimba produsul cu un produs echivalent funcțional; sau (iii) va rambursa prețul inițial de achiziție, cu condiția să furnizați chitanța originală de achiziție sau o copie a acesteia, o scurtă explicație a defectului și să returnați produsul în ambalajul original. Repararea sau înlocuirea poate fi efectuată cu un produs sau componente noi sau recondiționate, la alegerea noastră exclusivă. Această garanție nu acoperă costurile de expediere, asigurarea sau orice alte costuri suplimentare suportate de dvs. la returnarea produsului.

Excepționând cazul în care legea aplicabilă interzice acest lucru, acesta este unicul dvs. remediu exclusiv pentru încălcarea acestei garanții. Orice produs care a fost reparat sau înlocuit sub incidența acestei garanții va fi acoperit de termenii acesteia pentru o perioadă de șase (6) luni de la data livrării sau pentru perioada inițială de garanție rămasă, indiferent care este mai lungă. În cazul înlocuirii produsului, vi se va asigura reînnoirea garanției legale de conformitate pentru produsul dvs.

Această garanție nu se aplică și este anulată:

- Dacă cererea de garanție se face în afara perioadei de garanție sau dacă dovada achiziției nu este furnizată;
- Pentru orice defecțiune, defect sau eroare cauzat(ă) de sau care rezultă din doveziile cu privire la impact; manipulare greșită; manipulare ilegală; utilizare contrară manualului de instrucțiuni aplicabil; tensiune incorectă a liniei electrice; accident; pierdere; furt; incendiu; inundații; sau alte calamități naturale; daune în timpul transportului; sau daune rezultate în urma reparațiilor efectuate de către personal neautorizat;
- Pentru orice piese consumabile, cum ar fi bateriile, în cazul în care defecțiunea se datorează învechirii normale a produsului;
- Daune cosmetice, inclusiv, dar fără a se limita la zgârieturi, urme de lovituri și plastic rupt pe porturi;
- Orice software, chiar dacă este ambalat sau vândut împreună cu Produsul de stocare a energiei;
- Pentru orice alte daune fără defecte de material sau de manoperă;
- Curățarea de rutină, uzura cosmetică și mecanică normală. Vă rugăm să nu ezitați să contactați vânzătorul sau serviciul clienți, pentru orice întrebări.

Български

Правна информация

COPYRIGHT ©2023 Hangzhou Microimage Software Co., Ltd. и/или Guangdong Greenway Technology Co., Ltd.

Всяка и цялата информация, включително и освен всичко друго формулировки, снимки, схеми, е собственост на Hangzhou Microimage Software Co., Ltd. (наричано тук „HIKMICRO”) и/или Guangdong Greenway Technology Co., Ltd. (наричано тук „Greenway”). Това ръководство (наричано тук „Ръководството”) не може да бъде възпроизведено, променено, преведено или разпространявано, частично или изцяло, по какъвто и да е начин, без предварителното писмено разрешение на HIKMICRO и Greenway. Освен ако не е предвидено друго, HIKMICRO и/или Greenway не дават никакви гаранции, декларации и уверения, изрични или подразбиращи се, по отношение това Ръководство.

Относно този продукт

Продуктите, описани в това ръководство, са произведени от Greenway, които поемат еднолично и самостоятелно цялата отговорност и всички рискове, свързани с оригиналния дизайн и качеството на продукта. HIKMICRO представлява дистрибутор на продукта, както и собственик на марката за маркетингови цели.

За удобство на потребителите HIKMICRO може да осигурява също определени следпродажбени консултации и услуги в определения в това ръководство обхват.

Относно това ръководство

Това ръководство включва инструкции за употреба и управление на продукта. Снимките, диаграмите, изображенията и цялата останала информация по-долу служат само за описание и обяснение. Информациите, съдържащи се в ръководството, подлежат на промяна без предизвестие поради актуализации на фирмуера или други причини. Потърсете най-новата версия на това ръководство

на уебсайта на HIKMICRO (www.hikmicrotech.com/). Използвайте това ръководство съгласно насоките и със съдействието на специалисти, обучени в поддръжката на продукта.

Удостоверяване на търговските марки

 и останалите търговски марки и лога на HIKMICRO са собственост на HIKMICRO в различни юрисдикции, като с настоящото HIKMICRO упълномощава Greenway да използва тези търговски марки върху продуктите.

Другите споменати търговски марки и лога са собственост на съответните им собственици.

ОТКАЗ ОТ ОТГОВОРНОСТ

ДО МАКСИМАЛНАТА СТЕПЕН, РАЗРЕШЕНА ОТ ПРИЛОЖИМОТО ЗАКОНОДАТЕЛСТВО, ОПИСАНИЯТ ПРОДУКТ, ЗАЕДНО С НЕГОВИЯ ХАРДУЕР, СОФТУЕР И ФЪРМУЕР, СЕ ПРЕДОСТАВЯ „ТАКЪВ, КАКЪВТО Е“, ЗАЕДНО С ВСИЧКИ НЕИЗПРАВНОСТИ И ГРЕШКИ, И HIKMICRO И/ИЛИ GREENWAY НЕ ДАВА НИКАКВИ ГАРАНЦИИ, ИЗРИЧНИ ИЛИ ПОДРАЗБИРАЩИ СЕ, ВКЛЮЧИТЕЛНО И БЕЗ ДА СЕ ОГРАНИЧАВА ДО ПРОДАВАЕМОСТ, ЗАДОВОЛТЕЛНО КАЧЕСТВО, ПРИГОДНОСТ ЗА ОПРЕДЕЛЕНА ЦЕЛ И НЕНАРУШАВАНЕ НА ПРАВА НА ТРЕТИ СТРАНИ. В НИКАКЪВ СЛУЧАЙ HIKMICRO И/ИЛИ GREENWAY, ТЕХНИТЕ ДИРЕКТОРИ, СЛУЖИТЕЛИ, РАБОТНИЦИ ИЛИ АГЕНТИ НЕ НОСЯТ ОТГОВОРНОСТ СПРЯМО ВАС ЗА СПЕЦИАЛНИ, ПОСЛЕДВАЩИ, СЛУЧАЙНИ ИЛИ КОСВЕНИ ШЕТИ, ВКЛЮЧИТЕЛНО И НАРЕД С ОСТАНАЛОТО ШЕТИ, СВЪРЗАНИ С ПРОПУСНАТИ ПЕЧАЛБИ, ПРЕКЪСВАНЕ НА БИЗНЕС-ДЕЙНОСТТА ИЛИ ЗАГУБА НА ДАННИ ИЛИ ДОКУМЕНТАЦИЯ, СВЪРЗАНИ С УПОТРЕБАТА НА ТОЗИ ПРОДУКТ, ДОРИ И АКО HIKMICRO И/ИЛИ GREENWAY СА БИЛИ УВЕДОМЕНИ ЗА ВЪЗМОЖНОСТТА ОТ ТАКИВА ШЕТИ. ДО МАКСИМАЛНАТА СТЕПЕН, РАЗРЕШЕНА ОТ ПРИЛОЖИМОТО ЗАКОНОДАТЕЛСТВО, ОБЩАТА ОТГОВОРНОСТ НА HIKMICRO И/ИЛИ GREENWAY ЗА ВСИЧКИ ШЕТИ В НИКАКЪВ СЛУЧАЙ НЕ НАДВИШАВА ПЪРВОНАЧАЛНАТА ЦЕНА, НА КОЯТО Е ЗАКУПЕН ПРОДУКТА. HIKMICRO И/ИЛИ GREENWAY НЕ ПОЕМАТ НИКАКВА ОТГОВОРНОСТ ЗА НАРАНЯВАНИЯ ИЛИ ПОВРЕДА НА ИМУЩЕСТВО В РЕЗУЛТАТ ОТ ПРЕКЪСВАНЕ НА РАБОТАТА НА ПРОДУКТА ИЛИ ПРЕКЪСВАНЕ НА УСЛУГАТА, ПРЕДИЗВИКАНИ ОТ: А) НЕПРАВИЛНА ИНСТАЛАЦИЯ ИЛИ УПОТРЕБА, РАЗЛИЧНА ОТ УКАЗАНОТО ПРЕДНАЗНАЧЕНИЕ; Б) ЗАЩИТА НА НАЦИОНАЛНИТЕ ИЛИ ОБЩЕСТВЕНИТЕ ИНТЕРЕСИ; В) ФОРСМАЖОРНИ ОБСТОЯТЕЛСТВА; Г) ВАС ИЛИ ТРЕТА СТРАНА, ВКЛЮЧИТЕЛНО И БЕЗ ОГРАНИЧЕНИЕ, ИЗПОЛЗВАНЕ НА ПРОДУКТИ, СОФТУЕР, ПРИЛОЖЕНИЯ И ДРУГИ ПРОДУКТИ НА ТРЕТИ СТРАНИ. ПО ОТНОШЕНИЕ НА ПРОДУКТИТЕ С ДОСТЪП ДО ИНТЕРНЕТ, УПОТРЕБАТА ИМ Е ИЗЦЯЛО НА ВАШ СОБСТВЕН РИСК. HIKMICRO И/ИЛИ GREENWAY НЕ НОСЯТ ОТГОВОРНОСТ ЗА НЕОБИЧАЙНА РАБОТА, ИЗТИЧАНЕ НА ПОВЕРЛИВИ ДАННИ ИЛИ ДРУГИ ШЕТИ, ПРОИЗТИЧАЩИ ОТ КИБЕРАТАКА, ХАКЕРСКА АТАКА, ЗАРАЗА С ВИРУСИ ИЛИ ДРУГИ СВЪРЗАНИ С ИНТЕРНЕТ РИСКОВЕ ЗА СИГУРНОСТТА; HIKMICRO И/ИЛИ GREENWAY ОБАЧЕ ЩЕ ПРЕДОСТАВЯТ НАВРЕМЕННА ТЕХНИЧЕСКА ПОМОЩ, АКО СЕ НАЛОЖИ. ЗАКОНИТЕ ЗА ВИДЕОНАБЛЮДЕНИЕ И ЗАЩИТА НА ДАННИТЕ СЕ РАЗЛИЧАВАТ В ЗАВИСИМОСТ ОТ ЮРИСДИКЦИЯТА. ПРЕДИ ДА ИЗПОЛЗВАТЕ ТОЗИ ПРОДУКТ, ПРОВЕРЕТЕ ВСИЧКИ ПРИЛОЖИМИ ЗАКОНИ ВЪВ ВАШАТА ЮРИСДИКЦИЯ, ЗА ДА СЕ УВЕРИТЕ, ЧЕ УПОТРЕБАТА МУ ОТГОВАРЯ НА ПРИЛОЖИМОТО ЗАКОНОДАТЕЛСТВО. HIKMICRO И/ИЛИ GREENWAY НЕ НОСЯТ ОТГОВОРНОСТ В СЛУЧАЙ, ЧЕ ТОЗИ ПРОДУКТ СЕ ИЗПОЛЗВА ЗА НЕЗАКОНИ ЦЕЛИ. В СЛУЧАЙ НА ПРОТИВОРЕЧИЯ МЕЖДУ ГОРЕПОСОЧЕНОТО И ПРИЛОЖИМИТЕ ЗАКОНИ, ПОСЛЕДНИТЕ ИМАТ ПРЕДИМСТВО.

Регулаторна информация

Тези клаузи се отнасят само за продукти, които имат поставен съответния знак или информация.

Декларация за съответствие на ЕС



Този продукт и, ако е приложимо, доставените с него аксесоари имат маркировка „CE“ за съответствие с приложимите хармонизирани европейски стандарти, изброени в Директива 2014/30/EU относно електромагнитната съвместимост (EMCD), Директива 2014/35/EU относно електрическо оборудване с ниско напрежение (LVD), Директива 2011/65/EU относно ограничението на опасните вещества (RoHS).



Директива 2012/19/ЕС относно отпадъци от електрическо и електронно оборудване (ОЕЕО): Продуктите, отбелязани с този символ, не могат да бъдат изхвърляни заедно с битовите отпадъци в Европейския съюз. За да бъде рециклиран правилно, този продукт трябва да бъде върнат на местния доставчик при покупка на еквивалентно ново оборудване, или да бъде предаден в съответния пункт за рециклиране. За повече информация вижте: www.recyclethis.info.



Директива 2006/66/ЕО, изменена с Директива 2013/56/ЕС, относно батериите: Този продукт съдържа батерия, която не може да бъде изхвърляна заедно с битовите отпадъци в Европейския съюз. Вижте документацията на продукта за повече информация относно батерията. Батерията е отбелязана с този символ, който може да е придружен от букви, обозначаващи кадмий (Cd), олово

(Pb) или живак (Hg). За да бъде рециклирана правилно, тази батерия трябва да бъде върната на местния доставчик или да бъде предадена в съответния пункт за рециклиране. За повече информация вижте: www.recyclethis.info.

Инструкции за безопасност

Тези инструкции са предназначени да информират потребителя как да използва продукта правилно, за да избегне рисковете или повреди на имуществото.

Законова и нормативна уредба

При употреба на продукта трябва да се спазват местните разпоредби за електрическа безопасност.

Безопасност при зареждане

- Зареждайте продукта при температура на околната среда от 32°F до 104°F (0°C до 40°C). Зареждайте на сухо и проветриво място. Напрежението на зареждане не трябва да надвишава указания диапазон на напрежение. Дръжте далеч от запалими материали по време на зареждане.
- За зареждане на продукта използвайте стандартен кабел за зареждане от автомобил, AC кабел и други аксесоари. Употребата на нестандартни аксесоари може да стане причина за пожар, токов удар или други наранявания.
- Възможно е температурата на продукта да се повиши при продължителна употреба. Не зареждайте продукта веднага, а първо изчакайте да се охлади до стайна температура.

Инструкции за пренасяне и съхранение

- Теглото на продукта е 12,3 kg, затова при пренасяне внимавайте да не го изпуснете и да се ударите.
- Съхранявайте продукта при температура на околната среда от -4°F до 113°F (-20°C до 45°C). Съхранявайте продукта на сухо и проветриво място. Продуктът не трябва да се излага на пряка слънчева светлина или подобни източници на топлина.

Поддръжка

- Не използвайте химикали или препарати за почистване на продукта. Ако повърхността или гнездата на продукта са замърсени, забършете със суха мека кърпа.
- С цел увеличаване на полезния живот на продукта се препоръчва да бъде зареждан напълно веднъж на всеки 3 месеца.
- Продуктът и неговите аксесоари могат да съдържат малки части. Дръжте продукта и неговите аксесоари далеч от деца. Децата могат случайно да повредят продукта и неговите аксесоари, или да погълнат малки части, което да предизвика задушаване или други наранявания.

ПРЕДУПРЕЖДЕНИЯ

Когато използвате този продукт, винаги спазвайте основните мерки за безопасност, включително:
Проверете всички инструкции, преди да използвате продукта.

- С цел намаляване на риска от нараняване, когато продуктът се използва в близост до деца, те трябва да бъдат наблюдавани внимателно.
- Не поставяйте пръсти или ръце в продукта.
- Не излагайте продукта на дъжд или сняг.
- Използването на захранващо или зарядно устройство, което не е препоръчано или продавано от производителя на продукта, може да стане причина за пожар или наранявания.
- За да намалите риска от повреда на щепсела и кабела, при изключване от контакта издърпвайте щепсела, а не кабела.
- Не използвайте продукта с товар, който надвишава номиналната изходна мощност. Претоварването на изходите над номиналната изходна мощност може да доведе до риск от пожар или наранявания.
- Не използвайте продукта, ако е повреден или видеоизменен. Повредените и видеоизменените батерии могат да бъдат непредвидими и да предизвикат пожар, експлозия или нараняване.
- Не използвайте продукта, ако кабелът или щепселът е повреден, или ако изходният кабел е повреден.
- Не разглобявайте продукта. При необходимост от обслужване или ремонт се обърнете към квалифициран сервизен техник. Неправилното повторно сглобяване може да доведе до риск от пожар или токов удар.
- Не излагайте на огън или високи температури. Излагането на огън или температури над 130°C може да предизвика експлозия.
- За да намалите риска от токов удар, изключете електрическата станция от контакта, преди да започнете обслужване.

ПРЕДУПРЕЖДЕНИЕ - РИСК ОТ ЕКСПЛОЗИВНИ ГАЗОВЕ

За да намалите риска от експлозия на батерията, спазвайте тези инструкции и инструкциите на производителя на батерията и производителя на оборудването, което имате намерение да използвате в близост до батерията. Обърнете внимание на предупредителните знаци върху тези продукти и върху двигателя.

ЛИЧНИ ПРЕДПАЗНИ МЕРКИ

Внимавайте да не изпуснете метални инструменти върху батерията. Това може да предизвика искра или късо съединение на батерията или друга електрическа част, което от своя страна да предизвика експлозия.

- Зареждайте вътрешната батерия в проветриви помещения и не ограничавайте вентилацията по никакъв начин.
- При неподходящи условия е възможно от батерията да излезе течност. Избягвайте контакт с нея. Ако я докоснете по случайност, промийте с вода. Ако течността влезе в контакт очите, потърсете също и медицинска помощ. Излязлата от батерията течност може да причини раздразнения или изгаряния.
- Не излагайте електрическата станция на огън или на прекалено високи температури. Излагането на огън или температури над 130°C може да предизвика експлозия.

- Продуктът трябва да се ремонтира само от квалифициран техник при използване само на резервни части, идентични с оригиналните. Това ще осигури запазване на безопасността на продукта. Свързвайте изходните кабели към батерията и корпуса, както е посочено по-долу. Никога не допускайте изходните скоби да влизат в контакт една с друга.
- Предупреждение: Само за употреба на закрито.
- Не поставяйте батерията в огън или нагорещена фурна, и не подлагайте на механично раздробяване или рязане, тъй като това може да предизвика експлозия.
- Не излагайте батерията на изключително висока температура на околната среда, тъй като това може да доведе до експлозия или изтичане на запалима течност или газ.
- Не излагайте батерията на изключително ниско въздушно налягане, тъй като това може да доведе до експлозия или изтичане на запалима течност или газ.

Ограничена гаранция

Благодарим Ви, че закупихте преносим продукт за съхранение на енергия, произведен от Greenway и разпространяван от HIKMICRO („Енергиен продукт“). Съгласно тази ограничена гаранция („Гаранция“) Вие, като първоначален купувач на енергийния продукт, имате определени законови права. Възможно е да имате и други законови права в зависимост от държавата, провинцията или юрисдикцията. Тази гаранция е приложима само за първоначалния купувач на продукта. „Първоначалният купувач“ означава лицето, което е закупило енергийния продукт от упълномощен търговец. Отказът от отговорност, изключенията и ограниченията на отговорността по тази гаранция не се прилагат до степента, забранена от приложимото законодателство. Дистрибуторите, търговците, агентите и служителите не са упълномощени да правят промени, удължаване или допълнения към тази гаранция. Гаранцията на енергийния продукт срещу дефекти в материалите или изработката важи за две (2) или три (3) години от датата на закупуване, или за по-дълъг период, ако се изисква по закон в държавата или щата, в който се продава продуктът. ИМАЙТЕ ПРЕДВИД, че гаранционният срок за енергийния продукт може да се различава в зависимост от държавата или щата, в който се продава продуктът. За да сте сигурни, че Вашите права и интереси са спазени в максимална степен, за повече информация се свържете с Отдела за обслужване на клиенти.

При повреда на енергийния продукт в гаранционния срок, HIKMICRO съвместно с Greenway ще прецени дали (i) да ремонтира или замени продукта безплатно; (ii) да замени продукта с продукт, който има еквивалентни характеристики; или (iii) да възстанови цената заплатена при закупуване на продукта, при условие че бъдат предоставени оригинал или копие на документ за покупка, кратко описание на дефекта и продуктът бъде върнат в оригиналната му опаковка. По наша преценка ремонтът или замената могат да бъдат направени с нови или ремонтирани продукти или компоненти. Тази гаранция не покрива разходите за транспорт, застраховка и други непредвидени разходи, направени за връщането на продукта. Освен ако не е забранено от приложимото законодателство, това е Вашето единствено и изключително средство за защита при нарушаване на тази гаранция. Продукт, който е бил ремонтиран или заменен съгласно тази гаранция се покрива от тази гаранция или за период от шест (6) от датата на доставка на ремонтирания или заменен продукт, или до края на оригиналния гаранционен срок – което от двете е по-дълго. В случай че продуктът бъде заменен, правната гаранция за съответствие се подновява. Тази гаранция не се прилага и е невалидна в следните случаи:

- Ако гаранционният иск е подаден извън гаранционния срок или ако не е предоставено доказателство за покупка;
- Ако повредата, дефектът или неизправностите са предизвикани или са следствие от доказан удар; неправилно боравене; намеса; неспазване на инструкциите в ръководството; неправилни стойности на напрежението в захранващата линия; инцидент; загуба; кражба; пожар; наводнение или други природни бедствия; повреда при транспорт или повреда в резултат от ремонт, извършен от неупълномощен персонал;
- За части, които представляват консуматив, като батерии, при които неизправността се дължи на нормалната амортизация на продукта;
- Козметични повреди, включително и не само драскотини, вдлъбнатини и счупени пластмасови контакти;
- За софтуер, дори и да се доставя или продава заедно с енергийния продукт;
- За други щети, които не представляват дефекти в материала или изработката;
- Рутинно почистване, нормално козметично и механично износване.

Ако имате въпроси, не се колебайте да се свържете с търговеца или с нашия Отдел за обслужване на клиенти.

Nederlands

Juridische informatie

COPYRIGHT ©2023 Hangzhou Microimage Software Co., Ltd. En/of Guangdong Greenway Technology Co., Ltd. Alle informatie, inclusief onder andere, bewoordingen, afbeeldingen en grafieken, zijn eigendom van Hangzhou Microimage Software Co., Ltd. (hierna "HIKMICRO" genoemd) en/of Guangdong Greenway Technology Co., Ltd. (hierna "Greenway" genoemd). Deze gebruiksaanwijzing (hierna "de handleiding" te noemen) mag op geen enkele wijze, geheel of gedeeltelijk, worden vermenigvuldigd, gewijzigd, vertaald of verspreid, zonder voorafgaande schriftelijke toestemming van

HIKMICRO en Greenway. Tenzij anders bepaald, geven HIKMICRO en/of Greenway geen enkele garantie, waarborg of representatie, expliciet of impliciet, met betrekking tot de handleiding.

Informatie over dit product

De producten die in deze handleiding zijn beschreven, zijn geproduceerd door Greenway, die alleen en onafhankelijk alle verantwoordelijkheden en risico's met betrekking tot het originele design en de kwaliteit van het product aanvaardt. HIKMICRO is de verkoper van het product, maar ook de eigenaar van het merk voor marketingpromoties.

Voor het gemak van gebruikers kan HIKMICRO gebruikers ook bepaald verkoopadvies en ondersteuningservices. Bieden die zullen onderworpen zijn aan het bereik dat in deze handleiding is vermeld.

Over deze handleiding

De handleiding bevat instructies voor het gebruik en beheer van het product. Afbeeldingen, grafieken, afbeeldingen en alle andere informatie hierna worden verstrekt voor beschrijving en uitleg. De informatie in de handleiding is onderhevig aan verandering, zonder voorafgaande kennisgeving, als gevolg van firmware-updates of andere redenen. U kunt de nieuwste versie van deze handleiding vinden op de HIKMICRO-website (www.hikmicrotech.com/).

Gebruik deze handleiding onder begeleiding en ondersteuning van professionals die zijn opgeleid voor het ondersteunen van het product.

Erkenning handelsmerken

en andere handelsmerken en logo's van HIKMICRO zijn het eigendom van HIKMICRO in verschillende rechtsgebieden en HIKMICRO staat Greenway hierbij toe deze handelsmerken te gebruiken op de producten.

Andere handelsmerken en logo's zijn het eigendom van hun respectieve eigenaren.

JURIDISCHE DISCLAIMER

HET BESCHREVEN PRODUCT, MET DE HARDWARE, SOFTWARE EN FIRMWARE, WORDT VOOR ZOVER TOEGESTAAN DOOR VAN TOEPASSING ZIJNDE WETGEVING VERSCHAFT "ZOALS HET IS", MET ALLE STORINGEN EN FOUTEN, EN HIKMICRO EN/OFF GREENWAY GEVEN GEEN WAARBORGEN, EXPLICIET OF IMPLICIET, INCLUSIEF EN ZONDER BEPERKINGEN, VOOR VERHANDELBARHEID, BEVREDIGENDE KWALITEIT, GESCHIKTHEID VOOR EEN BEPAALD DOEL EN NIET-INBREUK DOOR EEN DERDE PARTIJ. HIKMICRO EN/OFF GREENWAY, HAAR DIRECTEUREN, FUNCTIONARISSEN, WERKNEMERS OF AGENTEN ZIJN IN GEEN GEVAL AANSPRAKELIJK NAAR U VOOR ENIGE SPECIALE, GEVOLG-, BIJKOMENDE OF INDIRECTE SCHADE, INCLUSIEF, ONDER ANDERE, SCHADE VOOR VERLIES VAN BEDRIJFSWINSTEN, BEDRIJFSONDERBREKING OF VERLIES VAN GEGEVENS OF DOCUMENTATIE IN VERBAND MET HET GEBRUIK VAN DIT PRODUCT, ZELFS ALS HIKMICRO EN/OFF GREENWAY IS GEINFORMEERD OVER DE MOGELIJKHEID VAN DERGELIJKE SCHADE. VOOR ZOVER MAXIMAAL TOEGESTAAN DOOR DE TOEPASSELIJKE WETGEVING, ZAL DE TOTALE AANSPRAKELIJKHEID VAN HIKMICRO EN/OFF GREENWAY IN GEEN GEVAL DE OORSPRONKELIJKE AANKOOPPRIJS VAN HET PRODUCT OVERSCHRIJDEN. HIKMICRO EN/OFF GREENWAY AANVAARDEN GEEN ENKELE AANSPRAKELIJKHEID VOOR PERSOONLIJK LETSEL OF EIGENDOMSCHADE ALS GEVOLG VAN PRODUCTONDERBREKINGEN OF BEÏNDIGING VAN DIENSTEN VEROORZAAKT DOOR: A) ONJUISTE INSTALLATIE OF GEBRUIK ANDERS DAN AANBEVOLEN; B) DE BESCHERMING VAN NATIONALE OF OPENBARE BELANGEN; C) OVERMAGT; D) UZELF OF DERDEN, MET INBEGRIJP VAN, MAAR NIET BEPERKT TOT, HET GEBRUIK VAN PRODUCTEN, SOFTWARE, TOEPASSINGEN, ENZ. VAN DERDEN. WAAR HET EEN PRODUCT MET INTERNETTOEGANG BETREFT, IS HET GEBRUIK VAN HET PRODUCT VOLLEDIG VOOR UW EIGEN RISICO. HIKMICRO EN/OFF GREENWAY AANVAARDEN GEEN ENKELE VERANTWOORDELIJKHEID VOOR ABNORMALE WERKING, HET UITLEKKEN VAN PERSOONLIJKE GEGEVENS OF ANDERE SCHADE ALS GEVOLG VAN CYBERAANVALLEN, HACKERAANVALLEN, VIRUSINSPECTIES OF ANDERE BEVEILIGINGSRISICO'S OP HET INTERNET; INDIEN NODIG VOORZIEN HIKMICRO EN/OFF GREENWAY ECHTER WEL IN TIJDIGE TECHNISCHE ONDERSTEUNING. WETGEVING BETREFFENDE TOEZICHT EN GEGEVENSBESCHERMING VERSCHILLEN PER RECHTSGEBIED. CONTROLEER ALLE RELEVANTE WETTEN IN UW RECHTSGEBIED VOORDAT U DIT PRODUCT GEBRUIKT OM TE VERZEKEREN DAT UW GEBRUIK VOLDOET AAN DE TOEPASSELIJKE WETGEVING. HIKMICRO EN/OFF GREENWAY ZIJN NIET AANSPRAKELIJK IN HET GEVAL DAT DIT PRODUCT WORDT GEBRUIKT VOOR ONWETTIGE DOELINDEN. IN GEVAL VAN CONFLICTEN TUSSEN HET BOVENSTAANDE EN DE TOEPASSELIJKE WETGEVING, ZAL DE LAATSTGENOEMDE PREVALEREN.

Informatie met betrekking tot regelgeving

Deze clausules zijn alleen van toepassing op de producten die de overeenkomende markering of informatie dragen.

EU-conformiteitsverklaring



Dit product en - indien van toepassing - de meegeleverde accessoires dragen het merkteken "CE" en voldoen derhalve aan de toepasselijke geharmoniseerde Europese normen onder richtlijn 2014/30/EU (EMCD), richtlijn 2014/35/EU (LVD) en richtlijn



Richtlijn 2012/19/EU (WEEE-richtlijn): Producten die met dit symbool zijn gemarkeerd mogen binnen de Europese Unie niet worden weggegooid als ongesorteerd huishoudelijk afval. Lever dit product voor een juiste recycling in bij uw plaatselijke leverancier bij aankoop van soortgelijke nieuwe apparatuur, of breng het naar daarvoor aangewezen inzamelpunten. Raadpleeg voor meer informatie: www.recyclethis.info.



Richtlijn 2006/66/EG en zijn amendement 2013/56/EU (Batterijrichtlijn): Dit product bevat een batterij die binnen de Europese Unie niet mag worden weggegooid als ongesorteerd huishoudelijk afval. Zie de productdocumentatie voor specifieke informatie over de batterij. De batterij is gemarkeerd met dit symbool, dat letters kan bevatten die cadmium (Cd), lood (Pb) of kwik (Hg) aanduiden. Lever de batterij voor een juiste recycling in bij uw leverancier of bij een daarvoor aangewezen inzamelpunt. Raadpleeg voor meer informatie: www.recyclethis.info.

Veiligheidsinstructies

Deze instructies zijn bedoeld om te verzekeren dat de gebruiker het product juist kan gebruiken om gevaar of verlies van eigendommen te vermijden.

Wet- en regelgeving

Gebruik van het product moet in strikte overeenstemming met de plaatselijke elektrische veiligheidsvoorschriften plaatsvinden.

Oplaadveiligheid

- Laad het product op bij een omgevingstemperatuur van 0 °C tot 40 °C. Zorg dat de omgeving droog en geventileerd is. De oplaadspanning mag het gespecificeerde spanningsbereik niet overschrijden. Houd het product tijdens het opladen uit de buurt van brandbare materialen.
- Gebruik een standaard auto-oplaadkabel, AC-stroomkabel en andere accessoires om het product op te laden. Het gebruik van niet-standaard accessoires kan leiden tot brand, elektrische schokken of persoonlijk letsel.
- Na langdurig gebruik kan de temperatuur van het product stijgen. Laad het product niet onmiddellijk op en laat het product afkoelen tot kamertemperatuur alvorens het op te laden.

Verplaatsings- en opslaginstructies

- Het product weegt 12,3 kg. Laat het niet vallen en pas op met stoten bij het verplaatsen van het product.
- Sla het product op bij een omgevingstemperatuur van -20 °C tot 45 °C. De plaats waar het product wordt opgeslagen moet droog en geventileerd zijn. Het product mag niet worden blootgesteld aan direct zonlicht, vuur of een soortgelijke warmtebron.

Onderhoud

- Gebruik geen chemicaliën of reinigingsmiddelen om dit product te reinigen. Als het oppervlak of de poort van het product vuil is, veeg het dan af met een droge, zachte doek.
- Om de levensduur van het product te verlengen, wordt aanbevolen het product om de 3 maanden volledig op te laden.
- Het product en de accessoires kunnen kleine onderdelen bevatten. Houd het product en de accessoires buiten het bereik van kinderen. Kinderen kunnen het product en de accessoires per ongeluk beschadigen of kleine onderdelen inslikken, wat verstikking of andere veiligheidsrisico's kan veroorzaken.

WAARSCHUWINGEN

Bij het gebruik van dit product moeten altijd basisvoorzorgsmaatregelen in acht worden genomen, waaronder de volgende:

Lees alle instructies voordat u het product gebruikt.

- Om het risico van letsel te beperken, is nauwlettend toezicht noodzakelijk wanneer het product in de nabijheid van kinderen wordt gebruikt.
- Steek geen vingers of handen in het product.
- Stel het product niet bloot aan regen of sneeuw.
- Het gebruik van een niet door de fabrikant van het product aanbevolen of verkochte voeding of oplader kan leiden tot brandgevaar of letsel aan personen.
- Om het risico van beschadiging van de stekker en het snoer te beperken, dient u bij het loskoppelen van het product aan de stekker te trekken in plaats van aan het snoer.
- Gebruik het product niet boven zijn nominale waarde. Overbelasting boven de nominale waarde kan leiden tot brandgevaar of letsel aan personen.
- Gebruik het product niet als het beschadigd of gewijzigd is. Beschadigde of gewijzigde batterijen kunnen onvoorspelbaar gedrag vertonen met brand, explosie of kans op letsel tot gevolg.
- Gebruik het product niet met een beschadigd snoer, beschadigde stekker of beschadigde uitvoerkabel.
- Haal het product niet uit elkaar. Breng het naar een gekwalificeerde reparateur als onderhoud of reparatie nodig is. Een onjuiste hermontage kan leiden tot brand of elektrische schokken.
- Niet blootstellen aan vuur of hoge temperaturen. Blootstelling aan vuur of temperatuur boven 130 °C kan een explosie veroorzaken.
- Om het risico van elektrische schokken te beperken, dient u de stekker van de stroomconverteer uit het stopcontact te halen voordat u geïnstrueerde onderhoudswerkzaamheden uitvoert.

WAARSCHUWING - RISICO OP EXPLOSIEVE GASSEN

Volg deze instructies en de instructies van de fabrikant van de batterij en de fabrikant van alle apparatuur die u in de buurt van de batterij wilt gebruiken, om het risico van explosie van de batterij te beperken. Lees de waarschuwingen op deze producten en op de motor.

PERSONLIJKE VOORZORGSMAATREGELEN

Wees extra voorzichtig om het risico van het vallen van metalen gereedschap op de batterij te beperken. Het kan vonken of een kortsluiting veroorzaken in de batterij of een ander elektrisch onderdeel dat een explosie kan veroorzaken.

- Werk bij het opladen van de interne batterij in een goed geventileerde ruimte en beperk de ventilatie op geen enkele manier.
- Onder extreme omstandigheden kan er vloeistof uit de batterij komen, vermijd contact hiermee. Bij toevallig contact, spoelen met water. Als vloeistof in de ogen komt, bovendien medische hulp inroepen. Vloeistof die uit de batterij komt kan irritatie of brandwonden veroorzaken.
- Stel een stroomconverteer niet bloot aan vuur of een te hoge temperatuur. Blootstelling aan vuur of een temperatuur van meer dan 130 °C kan een explosie veroorzaken.
- Laat het onderhoud uitvoeren door een gekwalificeerde reparateur en gebruik uitsluitend identieke vervangingsonderdelen. Zo wordt de veiligheid van het product gewaarborgd. Bevestig de uitvoerkabels aan een batterij en het chassis zoals hieronder aangegeven. Zorg dat de uitvoerklampen elkaar niet raken.
- Waarschuwing: Uitsluitend voor gebruik binnenshuis.
- Het weggoien van een batterij in open vuur of een hete oven, het mechanisch pletten of het doorknippen van een batterij kan leiden tot een explosie.
- Een batterij achterlaten in een omgeving met een extreem hoge temperatuur kan leiden tot een explosie of het lekken van brandbare vloeistof of gas.
- Een batterij die wordt blootgesteld aan extreem lage luchtdruk kan leiden tot een explosie of het lekken van brandbare vloeistof of gas.

BEPERKTE GARANTIE

Bedankt voor uw aankoop van de door Greenway geproduceerde en door HIKMICRO gemerkte draagbare energieopslagproducten ("energieproduct"). Deze beperkte garantie ("garantie") geeft u, de oorspronkelijke koper van het energieproduct, specifieke wettelijke rechten. U kunt ook andere wettelijke rechten hebben die uiteenlopen per staat, provincie of rechtsgebied. Deze garantie is uitsluitend van toepassing voor de oorspronkelijke koper van het product. "Oorspronkelijke koper" betekent enige consument die het energieproduct van een geautoriseerde verkoper heeft aangeschaft. De afwijzingen, uitsluitingen en beperkingen van aansprakelijkheid onder deze garantie is niet van toepassing voor zover dit door toepasselijke wetgeving wordt verboden. Geen distributeur, wederverkoper, agent of werknemer is geautoriseerd voor het aanbrengen van enige wijziging of uitbreiding van of toevoeging aan deze garantie.

Uw energieproduct heeft een garantie van twee (2) of drie (3) jaar vanaf de aankoopdatum tegen materiaal- en fabricagefouten, of een langere periode die wettelijk verplicht is in het land of de staat waar dit product verkocht wordt. Let op, de garantietermijn die het energieproduct biedt kan verschillen afhankelijk van het land of de staat waar dit product verkocht wordt. Als u zeker van wilt zijn van al uw rechten en belangen, kunt u voor meer informatie contact opnemen met onze klantenservice.

Voor enige defecte energieproducten onder garantie, zal HIKMICRO samenwerken met Greenway en naar onze keuze, (i) het product kosteloos repareren of vervangen; (ii) het product vervangen door een functioneel equivalent product; of (iii) het oorspronkelijke aankoopbedrag terugbetalen, op voorwaarde dat u het oorspronkelijke betalingsbewijs of een kopie hiervan, een korte uitleg van het defect verstrekt en het product in de oorspronkelijke verpakking retourneert. Naar eigen goeddunken kan reparatie of vervanging worden uitgevoerd met nieuwe of opgeknapte producten of componenten.

Deze garantie dekt geen verzendkosten, verzekering of enige andere incidentele kosten die u voor het retourneren van het product moet betalen.

Behalve waar dit door toepasselijke wetgeving wordt verboden, is dit uw enige en exclusieve verhaal bij inbreuk op deze garantie.

Enig product dat onder deze garantie is gerepareerd of vervangen, wordt gedekt door de voorwaarden van deze garantie voor de duur van zes (6) maanden vanaf de afleverdatum of de resterende oorspronkelijke garantietermijn, waarbij van de langste periode wordt uitgegaan. In geval van vervanging van het product, is uw product gegarandeerd zijn voor een vernieuwing van de wettelijke garantie van conformiteit.

Deze garantie is niet van toepassing en is ongeldig:

- Als de aanspraak op garantie buiten de garantietermijn wordt gemaakt of als de aankoopbewijs niet wordt verschaft;
- Bij enig(e) storing, defect of fout die is veroorzaakt of het gevolg is van bewezen schokken; mishandeling; manipulatie; gebruik in strijd met de toepasselijke gebruiksaanwijzing; onjuiste netspanning; ongeval; verlies; diefstal; brand; overstroming; of andere overmacht; verzendschade; of schade als gevolg van reparaties die door onbevoegd personeel zijn uitgevoerd;
- Voor enige verbruiksartikelen, zoals batterijen, waarbij de storing plaatsvindt vanwege de normale veroudering van het product;
- Cosmetische schade, inclusief maar niet beperkt tot krassen, deuken en gebroken kunststof op poorten;
- Elke software, zelfs als deze bij het energieproduct wordt verpakt of verkocht;
- Voor enige andere schade behalve defecten in materiaal of vakmanschap;
- Routinematig reinigen, normale cosmetische en mechanische slijtage.

Als u vragen of verzoeken hebt, aarzel dan niet om contact op te nemen uw verkoper of onze klantenservice.

Juridiske oplysninger

COPYRIGHT © 2023 Hangzhou Microimage Software Co., Ltd. og/eller Guangdong Greenway Technology Co., Ltd. Alle oplysninger, herunder bl.a. formuleringer, billeder og diagrammer, ejes af Hangzhou Microimage Software Co., Ltd. (omtales herefter som "HIKMICRO") og/eller Guangdong Greenway Technology Co., Ltd. (omtales herefter som "Greenway"). Denne brugervejledning (omtales herefter som "vejledningen") må ikke mangfoldiggøres, ændres, udsættes eller distribueres helt eller delvist på nogen måde uden HIKMICROs og Greenways forudgående skriftlige tilladelse. Medmindre det er angivet på anden vis, udsteder HIKMICRO og/eller Greenway ingen garantier eller erklæringer, hverken udtrykkelige eller underforståede, med hensyn til vejledningen.

Om produktet

De produkter, der beskrives i denne vejledning, er fremstillet af Greenway, som alene og uafhængigt påtager sig alt ansvar og alle risici i forbindelse med produktets oprindelige design og kvalitet. HIKMICRO er sælgeren af dette produkt samt mærkets ejer med henblik på markedsføring og reklamering. For brugernes skyld kan HIKMICRO også levere rådgivnings- og supporttjenester i eftersalg til brugere, som vil blive underlagt det i denne vejledning fastsatte omfang.

Om denne vejledning

Vejledningen indeholder anvisninger om brug og håndtering af produktet. Billeder, diagrammer, illustrationer og alle øvrige oplysninger herefter tjener kun som beskrivelse og forklaring. Oplysningerne i vejledningen er med forbehold for ændring uden varsel på grund af opdateringer af firmware eller andre årsager. Du kan finde den seneste udgave af vejledningen på webstedet for HIKMICRO (www.hikmicrotech.com/).

Brug brugervejledningen under vejledning af og med hjælp fra fagfolk, der er uddannet i understøttelse af produktet.

Anerkendelse af varemærker

 og andre HIKMICROs varemærker og logoer ejes af HIKMICRO i forskellige jurisdiktioner, og HIKMICRO autoriserer Greenway hermed at bruge disse varemærker på produkterne. Andre nævnte varemærker og logoer tilhører deres respektive ejere.

JURIDISK ANSVARFRASKRIVELSE

I STØRST MULIGT OMFANG, SOM DET ER TILLADT I HENHOLD TIL GÆLDENDE LOV, LEVERES DET BESKREVNE PRODUKT MED TILHØRENDE HARDWARE, SOFTWARE OG FIRMWARE "SOM DET ER OG FOREFINDES" MED ALLE DEFEKTER OG FEJL, OG HIKMICRO OG/ELLER GREENWAY UDSTEDER INGEN GARANTIER, HVERKEN UDTRYKKELEGE ELLER UNDERFORSTÅEDE, HERUNDER UDEN BEGRÆNSNING, VEDRØRENDE SALGBARHED, TILFREDSTILLENDE KVALITET, EGNETHED TIL BESTEMTE FORMAL OG IKKE-KRÆNKELSE AF TREDJEPART. HIKMICRO OG/ELLER GREENWAY, DERES BESTYRELSESMEDLEMMER, DERES DIREKTION, MEDARBEJDERE ELLER AGENTER ER UNDER INGEN OMSTÆNDIGHEDER ANSVARLIGE OVER FOR DIG FOR SÆRLIGE, HÆNDELIGE ELLER FØLGESKADER, HERUNDER BLA. SKADER SOM FØLGE AF TABT FORTJENESTE, FORSTYRRELSE AF VIRKSOMHED ELLER TAB AF DATA ELLER DOKUMENTATION I FORBINDELSE MED BRUGEN AF DETTE PRODUKT, SELVOM HIKMICRO OG/ELLER GREENWAY ER BLEVET UNDERRETET OM MULIGHEDEN FOR SÅDANNE SKADER. I DET MAKSIMALE OMFANG, SOM DET ER TILLADT I HENHOLD TIL GÆLDENDE LOVGIVNING, VIL HIKMICRO OG/ELLER GREENWAYS SAMLEDE ANSVAR FOR ALLE SKADER UNDER INGEN OMSTÆNDIGHEDER OVERSKRIDE PRODUKTETS OPRINDELIGE KØBSPRIS. HIKMICRO OG/ELLER GREENWAY ER IKKE ANSVARLIGE FOR PERSONSKADER ELLER SKADER PÅ EJENDOM SOM FØLGE AF PRODUKTAFBRYDELSE ELLER TJENESTEOPHØR, DER ER FORÅRSAGET AF: A) FORKERT INSTALLATION ELLER EN ANDEN BRUG END DET, SOM DET ER ANMODET; B) BESKYTTELSEN AF NATIONALE ELLER OFFENTLIGE INTERESSER; C) FORCE MAJEURE; D) DIG SELV ELLER EN TREDJEPART, HERUNDER UDEN BEGRÆNSNING, BRUG AF EVT. TREDJEPARTS PRODUKTER, SOFTWARE, APPLIKATIONER M.FL. VEDRØRENDE PRODUKTET MED ADGANG TIL INTERNET SKER ANVENDELSEN AF PRODUKTET HELT FOR EGEN RISIKO. HIKMICRO OG/ELLER GREENWAY PÅTAGER SIG INTET ANSVAR FOR UNORMAL DRIFT, LÆKAGE AF PERSONLIGE OPlysNINGER ELLER ANDRE SKADER SOM FØLGE AF CYBERANGREB, HACKERANGREB, VIRUSANGREB ELLER ANDRE INTERNETSikkerhedsrisici. HIKMICRO OG/ELLER GREENWAY VIL DOG YDE EVENTUEL NØDVENDIG OG RETTIDIG TEKNISK SUPPORT. OVERVÅGNINGSLOVE OG LOVE OM DATABESKYTTELSE ER FORSKELLIGE FRA JURISDIKTION TIL JURISDIKTION. KONTROLLER AL RELEVANT LOVGIVNING I DIN JURISDIKTION, FØR DU BRUGER DETTE PRODUKT, FOR AT SIKRE, AT ANVENDELSEN HERAF ER I OVERENSSTEMMELSE MED GÆLDENDE LOVGIVNING. HIKMICRO OG/ELLER GREENWAY PÅTAGER SIG INTET ANSVAR, SÅFREM TIL PRODUKTET BRUGES TIL ULOVLIGE FORMAL. I TILFÆLDE AF UOVERENSSTEMMELSE MELLEM OVENSTÅENDE OG GÆLDENDE LOVGIVNING HAR SIDSTNÆVNTE FORRANG.

Logvigningsmæssige oplysninger

Disse bestemmelser gælder kun for produkter, der er forsynet med det relevante mærke eller oplysninger.

EU-overensstemmelseserklæring



2014/35/EU



Produktet og eventuelt medfølgende tilbehør er mærket "CE" og opfylder derfor gældende harmoniserede europæiske standarder anført i EU-direktiv 2014/30/EU (EMCD), EU-direktiv 2011/65/EU (LVD) og EU-direktiv 2011/65/EU (RoHS). EU-direktiv 2012/19/EU (WEEE-direktivet): Produkter, der er mærket med dette symbol, kan ikke bortskaffes som almindeligt husholdningsaffald i EU. Med henblik på korrekt genbrug skal du aflevere produktet til din lokale leverandør ved køb af tilsvarende nyt udstyr eller aflevere det på et dertil indrettet indleveringssted. For yderligere oplysninger se: www.recyclethis.info. Direktiv 2006/66/EF som ændret ved 2013/56/EU (batteridirektivet): Dette produkt indeholder et batteri, som ikke kan bortskaffes sammen med almindeligt husholdningsaffald i EU. Find specifikke oplysninger om batteriet i produktdokumentationen. Batteriet er mærket med dette symbol, som kan indeholde bogstaver, der indikerer indhold af kadmium (Cd), bly (Pb) eller kviksølv (Hg). Med henblik på korrekt genbrug skal du aflevere batteriet til din leverandør eller til et dertil indrettet indleveringssted. For yderligere oplysninger se: www.recyclethis.info.

Sikkerhedsanvisning

Disse anvisninger skal sikre, at brugeren kan anvende produktet korrekt og undgå fare eller tab af ejendom.

Love og bestemmelser

Brug af dette produkt skal strengt overholde lokale bestemmelser for elektrisk sikkerhed.

Sikkerhed vedrørende opladning

- Oplad produktet ved en omgivende temperatur på 0-40 °C. Kontroller, at omgivelserne er tørre, og at der er udluftning. Ladespændingen må ikke overskride det angivne spændingsområde. Hold produktet væk fra brændbare materialer under opladning.
- Brug et standardkabel til biler til opladning, en ledning til vekselstrøm og andet tilbehør til opladning af produktet. Brug af tilbehør, der ikke er standard, kan medføre brand, elektrisk stød eller andre personskader.
- Temperaturen på produktet kan stige efter brug i længere tid. Oplad ikke produktet straks, men lad det køle af til rumtemperatur før opladning.

Anvisninger vedrørende flytning og opbevaring

- Produktet vejer 12,3 kg. Pas på, at det ikke tabes og rammer personer under flytning.
- Opbevar produktet ved en omgivende temperatur på -20 °C til 45 °C. Opbevar produktet et tørt sted med ventilation. Udsæt ikke produktet for direkte sollys, ild eller lignende varmekilde.

Vedligeholdelse

- Brug ikke kemikalier eller rensedmidler til rengøring af produktet. Tør eventuelt snavs af overfladen eller porten med en tør, blød klud.
- Det anbefales at oplade produktet helt hver 3. måned for at forlænge produktets serviceliv.
- Produktet og tilbehøret kan muligvis indeholde små dele. Hold produktet og tilbehøret uden for børns rækkevidde. Børn kan ved et uheld beskadige produktet og tilbehøret eller sluge små dele, der medfører kvælning eller andre sikkerhedsrisici.

ADVARSLER

Grundlæggende forholdsregler skal altid overholdes, når produktet bruges, herunder følgende:

- Læs alle anvisninger, før produktet bruges.
- Børn skal altid være under konstant opsyn, når produktet bruges i nærheden, for at reducere risikoen for personskade.
- Stik ikke fingre eller hænder ind i produktet.
- Udsæt ikke produktet for regn eller sne.
- Brug af en strømforsyning eller en oplader, der ikke anbefales eller sælges af produktets producent, kan medføre risiko for brand eller personskader.
- Træk i selve stikket og ikke i ledningen, når produktet afbrydes, for at undgå risikoen for skade på stikkontakten og ledningen.
- Brug ikke produktet i situationer, hvor den samlede udgangseffekt overskrides. Overbelastning af udgangseffekten kan medføre risiko for brand eller personskade.
- Brug ikke produktet, hvis det er beskadiget eller modificeret. Beskadigede eller modificerede batterier kan reagere uforudsigeligt og medføre brand, eksplosion eller risiko for personskade.
- Brug ikke produktet, hvis ledningen eller stikket eller udgangskablet er beskadiget.
- Skil ikke produktet ad. Aflever det til en kvalificeret tekniker, når der er brug for service eller reparation. Ukorrekt samling kan medføre risiko for brand eller elektrisk stød.
- Udsæt ikke produktet for ild eller høje temperaturer. Eksplosioner for ild eller temperaturer over 130 °C kan medføre en eksplosion.
- Afbryd strømpakken fra stikkontakten for at reducere risikoen for elektrisk stød, før der udføres service på produktet efter instruktion.

ADVARSEL – RISIKO FOR EKSPLOSIONSFARLIGE GASSER

Følg disse anvisninger og anvisningerne fra producenten af batteriet og producenten af eventuelt udstyr, som du har til hensigt at bruge i nærheden af batteriet, for at reducere risikoen for, at batteriet eksploderer. Gennemgå advarselsmærkninger på produkterne og motoren.

PERSONLIGE FORHOLDSREGLER

Vær ekstra forsigtig for at undgå at tabe et metalværktøj ned på batteriet. Det kan skabe gnister eller kortslutte batteriet eller andre elektriske dele, der kan medføre en eksplosion.

- Oplad det interne batteri i et område med god udluftning, og begræns ikke ventilationen på nogen måde.

- Væske kan løbe ud af batteriet under ekstreme forhold. Undgå kontakt. Skyl med vand, hvis du ved et uheld kommer i berøring med væsken. Søg straks lægehjælp, hvis du får væsken i øjnene. Væske, der er løbet ud af batteriet, kan medføre irritation eller forbrændinger.
- Udsæt ikke en strømpakke for ild eller høje temperaturer. Eksponering for ild eller temperaturer over 130 °C kan medføre en eksplosion.
- Lad en kvalificeret tekniker udføre service. Brug kun originale reservedele. Herved opretholdes sikkerheden i produktet. Fastgør udgangskabler til batteri og chassis som vist nedenfor. Lad aldrig udgangsklemmerne røre hinanden.
- Advarsel: Kun til indendørs brug.
- Bortskaffelse af et batteri ved åben ild, placering i en varm oven eller knusning eller opskæring af et batteri kan resultere i en eksplosion.
- Hvis et batteri efterlades i omgivelser med ekstremt høje temperaturer, kan det resultere i en eksplosion eller lækage af brandfarlig væske eller gas.
- Eksponering af et batteri for et ekstremt lavt lufttryk kan resultere i en eksplosion eller lækage af brandfarlig væske eller gas.

BEGRENSSET GARANTI

Tak, fordi du har købt produkter til bærbar lagring af energi, der er fremstillet af Greenway og under mærket HIKMICRO ("energiproduktet"). Den begrænsede garanti ("garantien") giver dig som den oprindelig køber af energiproduktet visse juridiske rettigheder. Du kan også have andre juridiske rettigheder, der varierer alt efter land eller jurisdiktion. Denne garanti gælder kun for den oprindelige køber af produktet. "Oprindelig køber" betegner en forbruger, der har købt energiproduktet hos en autoriseret forhandler. Fraskrivelserne, udelukkelse og begrænsningerne i ansvar under denne garanti gælder ikke i det omfang, at de er forbudt iht. gjældende lov. Ingen distributør, forhandler, agent eller medarbejder er autoriseret til at ændre, udvide eller føje betingelser til denne garanti. Dit energiprodukt er dækket af en garanti mod fejl i materialer og fremstilling i to (2) eller tre (3) år fra købsdatoen eller i en længere periode, hvis dette kræves ved lov i landet, hvor produktet sælges. BEMÆRK, at garantiperioden for energiproduktet kan variere afhængigt af landet, hvor produktet sælges. Kontakt vores kundeservice for flere oplysninger for at sikre, at dine rettigheder og interesser garanteres i videst muligt omfang.

For evt. defekte energiprodukter i løbet af garantiperioden gælder, at HIKMICRO i samarbejde med Greenway, efter vores valg, vil (i) reparere eller erstatte produktet uden omkostning, (ii) ombytte produktet med et produkt med tilsvarende funktioner eller (iii) refundere den oprindelige købspris, såfremt du fremsender den originale købskvittering eller en kopi sammen med en kort beskrivelse af defekten samt returnerer produktet i den oprindelige emballage. Reparation eller erstatning kan, efter vores skøn, ske med nye eller renoverede produkter eller komponenter.

Denne garanti dækker ikke udgifter til fragt, forsikring eller andre udgifter, som du pådrages ved returnering af produktet. Medmindre det ikke er tilladt iht. gjældende lovgivning, er dette din eneste beføjelse i tilfælde af overtrædelser af denne begrænsede garanti. Et produkt, der repareres eller udskiftes under garantien, dækkes af vilkårene i garantien i seks (6) måneder fra leveringsdatoen eller af den resterende oprindelige garantiperiode, alt efter hvad der er længst. I tilfælde af udskiftning af produktet, dækkes produktet af en ny garanti i henhold til lovgivningen.

Denne garanti gælder ikke og bortfalder i følgende tilfælde:

- Hvis garantikravet bliver fremsat efter garantiperiodens udløb, eller hvis købsbeviset ikke fremskaffes.
 - Ved enhver fejl, defekt eller mangel, der er forårsaget eller er opstået som følge af stød, mishandling, indgreb, anvendelse i modstrid med den relevante betjeningsvejledning, tilslutning til forkert netspænding, uheld, tab, tyveri, oversvømmelse eller anden force majeure, transportskade eller beskadigelse, som skyldes reparationer udført af uautoriseret personale.
 - I relation til forbrugsvarer, som f.eks. batterier, hvor fejlen skyldes normal aldring af produktet.
 - Kosmetiske skader, herunder men ikke begrænset til, ridser, buler og knækket plastik på porte.
 - Eventuel software, selvom den medfulgte eller blev solgt sammen med energiproduktet;
 - I relation til alle andre skader, der er fri for defekter i materiale eller fabrikation.
 - Regelmæssig rengøring, normale kosmetiske fejl og mekanisk slitage.
- Du er meget velkommen til at kontakte vores sælger eller vores kundeservice, hvis du har spørgsmål.

Norsk

Juridisk informasjon

COPYRIGHT ©2023 Hangzhou Microimage Software Co., Ltd. og/eller Guangdong Greenway Technology Co., Ltd. All informasjon, inkludert blant annet formuleringer, bilder og grafer tilhører Hangzhou Microimage Software Co., Ltd. (heretter referert til som «HIKMICRO») og/eller Guangdong Greenway Technology Co., Ltd. (heretter referert til som «Greenway»). Denne brukerhåndboken (heretter kalt "brukerhåndboken") kan ikke reproduseres, endres, oversettes eller distribueres, hverken som helhet eller i deler, uten skriftlig forhåndtillatelse fra HIKMICRO og Greenway. Med mindre noe annet er angitt gir ikke HIKMICRO og/eller Greenway noen garantier eller løfter, hverken direkte eller underforståtte, angående brukerhåndboken.

Om dette produktet

Produktene beskrevet i denne håndboken er produsert av Greenway, som utelukkende og uavhengig påtar seg alt ansvar

og risiko knyttet til den originale designen og kvaliteten på produktet. HIKMICRO er selgeren av dette produktet, samt merkevareeieren for markedsføringspromotering. For brukerens bekvemmelighet kan HIKMICRO også gi brukere visse konsulent- og støttetjenester etter salg, som vil være underlagt omfanget angitt i denne håndboken.

Om denne Brukerhåndboken

Denne brukerhåndboken forklarer hvordan produktet skal brukes og vedlikeholdes. Bilder, tabeller og all annen informasjon er kun ment som beskrivelser og forklaringer. Informasjonen i brukerhåndboken kan bli endret uten varsel, f.eks. på grunn av fastvareoppdateringer. Du finner den nyeste versjonen av denne håndboken på nettstedet til HIKMICRO (www.hikmicrotech.com/).

Bruk denne håndboken i kombinasjon med hjelp fra profesjonelle fagfolk når du bruker produktet.

Varemerkeinformasjon

HIKMICRO og andre av HIKMICROs varemerker og logoer eies av HIKMICRO i ulike jurisdiksjoner, og HIKMICRO autoriserer herved Greenway til å bruke disse varemerkene på produktene. Andre varemerker og logoer som presenteres, tilhører sine respektive eiere.

JURIDISK INFORMASJON

PRODUKTET (MASKINVARE, FASTVARE OG PROGRAMVARE) LEVERES «SOM DET ER», INKLUDERT ALLE FEIL OG MANGLER, OG HIKMICRO OG/ELLER GREENWAY I DEN GRAD DETTE TILLATES AV GJELDENDE LOVVERK. GIR, INGEN GARANTIER, HVERKEN DIREKTE ELLER UNDERFORSTÅTTE, OM FOR EKSEMPEL (MEN IKKE BEGRENSET TIL) SALGBARHET, TILFREDSTILLENDE KVALITET, EGNETHET FOR SPESIFIKKE FORMÅL ELLER AT TREDJEPARTERS RETTIGHETER IKKE KRENKES. HIKMICRO OG/ELLER GREENWAY OG DERES DIREKTØRER, REPRESENTANTER ANSATTE ELLER AGENTER ER IKKE UNDER NOEN OMSTENDIGHETER ANSVARLIGE OVERFOR DEG FOR EVENTUELLE SPEIELLE SKADER, FØLGESKADER, TILFELDIGE SKADER ELLER INDIREKTE SKADER, INKLUDERT BLANT ANNET TAP AV FORTJENESTE, AVBRUDD I FORRETNINGSDRIFT ELLER TAP AV DATA ELLER DOKUMENTASJON SOM OPPSTÅR I FORBINDELSE MED BRUKEN AV DETTE PRODUKTET, SELV NÅR HIKMICRO OG/ELLER GREENWAY HAR BLITT VARSLET OM AT SLIKE SKADER KAN OPPSTÅ. TIL DEN YTTERSTE GRAD SOM ER TILLATT VED GJELDENDE LOV, SKAL HIKMICRO OG/ELLER GREENWAYS TOTALE ERSTATNINGSANSVAR FOR ALLE SKADER ALDRI OVERSTIGE DEN OPPRINNELIGE SALGSPRISEN TIL PRODUKTET. HIKMICRO OG/ELLER GREENWAY PÅTAR SEG IKKE NOE ANSVAR FOR PERSONSKADER ELLER SKADER PÅ EIENDOM SOM SKYLDES FORSTYRRELSER I PRODUKTET ELLER AVBRUDD I TJENESTEN SOM SKYLDES FØLGENDE: A) FEIL MONTERING ELLER BRUK ANNEN ENN SOM FORESPØRRES; B) BESKYTTELSE AV NASJONALE ELLER OFFENTLIGE INTERESSER; C) FORCE MAJEURE; D) DEG SELV ELLER EN TREDJEPART, INKLUDERT UTEN BEGRENSNING, BRUKER ENHVER TREDJEPARTS PRODUKTER, PROGRAMVARE, APPLIKASJONER OG BLANT ANDRE. BRUK AV PRODUKTER MED INTERNETT-FORBINDELSE SKJER HELT OG HOLDENT PÅ EGGET ANSVAR. HIKMICRO OG/ELLER GREENWAY SKAL IKKE PÅTA SEG NOE ANSVAR FOR UNORMAL DRIFT, PERSONVERNLEKKASJE ELLER ANDRE SKADER SOM FØLGE AV CYBERANGREP, HACKERANGREP, VIRUSINSPEKSJON ELLER ANDRE INTERNETTSIKKERHETSRIKISKOER; MEN HIKMICRO OG/ELLER GREENWAY VIL GI BETIMELIG TEKNISK STØTTE HVIS NØDVENDIG. LOVVERKET FOR OVERVÅKING OG DATABESKYTTELSE VARIERER FRA OMRÅDE TIL OMRÅDE. SJEKK ALLE RELEVANTE LOVER SOM GJELDER I OMRÅDET DITT FØR DU BRUKER DETTE PRODUKTET. DET ER DITT ANSVAR Å SJEKKE AT PRODUKTET BRUKES I SAMSVAR MED GJELDENDE LOV. HIKMICRO OG/ELLER GREENWAY ER IKKE ANSVARLIGE HVIS PRODUKTET BRUKES TIL UÆRLIGE FORMÅL. HVIS DET OPPSTÅR KONFLIKT MELLOM DET OVVENNEVTE OG DE GJELDENDE LOVENE, ER DET SISTNEVTE SOM HAR FORRANG.

Regulatorisk informasjon

Disse klausulene gjelder kun for produktene med det tilsvarende merket eller informasjonen.

Samsvarserklæring for EU



Dette produktet – og hvis aktuelt, også det medfølgende tilbehøret – er «CE»-merket og samsvarer derfor med de gjeldende harmoniserte europeiske standardene som er oppført under direktiv 2014/30/EU (EMCD), direktiv 2014/35/EU (LVD), direktiv 2011/65/EU (RoHS).



Direktiv 2012/19/EU (WEEE-direktiv): Produkter som er merket med dette symbolet kan ikke kastes som restavfall i EU. Produktet skal returneres for resirkulering, enten til en forhandler/leverandør eller på en miljøstasjon eller et lignende, godkjent mottakssted. For mer informasjon, se www.recyclethis.info. Direktiv 2006/66/EC og tillegg 2013/56/EU (batteridirektiv): Dette produktet inneholder et batteri som ikke kan kastes som restavfall innenfor EU. Se produktinformasjonen for spesifikk informasjon om batteriet. Batteriet er merket med dette symbolet, som også kan inneholde bokstaver for å indikere at det inneholder kadmium (Cd), bly (Pb) eller kvikksølv (Hg). Batteriet skal returneres for resirkulering, enten til en forhandler/leverandør eller til et godkjent mottakssted. For mer informasjon, se www.recyclethis.info.



Sikkerhetsinstruksjoner

Formålet med disse instruksjonene er at brukeren skal kunne bruke produktet riktig for å unngå skade og tap av eiendom.

Lover og forskrifter

Bruk av produktet må være i fullstendig samsvar med lokale sikkerhetsreguleringer for elektrisitet.

Ladesikkerhet

- Lad produktet ved en omgivelsestemperatur på 0 °C til 40 °C (32 °F til 104 °F). Sørg for at omgivelsene er tørre og ventilerte. Ladespenningen må ikke overstige det spesifiserte spenningsområdet. Holdes på avstand fra brennbare materialer under lading.
- Bruk en standard billadekabel, vekselsstrømkabel og annet tilbehør for å lade produktet. Bruk av ikke-standard tilbehør kan føre til brann, elektrisk støt eller andre personskader.
- Etter bruk over lang tid kan produktets temperatur stige. Ikke lad produktet umiddelbart, la det avkjøles til romtemperatur før det lades.

Flytte- eller oppbevaringsinstruksjoner

- Vekten på produktet er 12,3 kg. Pass på at produktet ikke faller eller treffer noe når det flyttes.
- Oppbevar produktet ved en omgivelsestemperatur på -20°C til 45°C (-4°F til 113°F). Stedet hvor produktet oppbevares må være tørt og ventilert. Produktet må ikke utsettes for direkte sollys, ild eller lignende varmekilder.

Vedlikehold

- Ikke bruk kjemikalier eller rengjøringsmidler for å rengjøre produktet. Hvis overflaten eller porten til produktet er skitten, tørkes det av med en tørr, myk klut.
- For å forlenge produktets levetid, anbefales det å fullade produktet hver 3. måned.
- Produktet og dets tilbehør kan inneholde små deler. Hold produktet og dets tilbehør utenfor barns rekkevidde. Barn kan utilsikkelig skade produktet og dets tilbehør, eller svelge små deler som forårsaker kvelning eller andre sikkerhetsfarer.

ADVARSLER

Ved bruk av dette produktet må grunnleggende sikkerhetstiltak følges, som inkluderer følgende:

Les alle instruksjonene før du bruker produktet.

- For å redusere risikoen for skader, er det nødvendig med nøye tilsyn når produktet brukes i nærheten av barn.
- Ikke stikk fingrene eller hendene inn i produktet.
- Ikke utsett produktet for regn eller snø.
- Bruk av strømforsyning eller lader som ikke er anbefalt eller solgt av produktprodusenten, kan føre til risiko for brann eller personskader.
- For å redusere risikoen for skade på støpselet og ledningen, må du dra i støpselet fremfor i ledningen når du kobler fra produktet.
- Ikke bruk produktet utover ytelsesklassifiseringen. Overbelastningseffekter over klassifiseringen kan resultere i risiko for brann eller personskade.
- Ikke bruk produktet dersom det er skadet eller modifisert. Skadede eller modifiserte batterier kan utvise uforutsigbar adferd som fører til brann, eksplosjon eller fare for personskade.
- Ikke bruk produktet med en skadet ledning eller støpsel, eller en skadet utgangskabel.
- Ikke demonter produktet. Levert det til en fagperson når service eller reparasjon er nødvendig. Feil montering kan føre til fare for brann eller elektrisk støt.
- Ikke utsett for flammer eller høye temperaturer. Eksponering for flammer eller temperaturer over 130 °C kan føre til eksplosjon.
- For å redusere risikoen for elektrisk støt, må du koble strømforsyningen fra stikkkontakten før du utfører veiledet service.

ADVARSEL – RISIKO FOR EKSPLOSIVE GASSER

For å redusere risikoen for batterieksplasjon, må du følge disse instruksjonene samt de som er publisert av batteriprodusenten og produsenten av utstyr du har tenkt å bruke i nærheten av batteriet. Gjennomgå advarselsmerkingen på disse produktene og på motoren.

PERSONLIGE FORHOLDSREGLER

Vær ekstra forsiktig for å redusere risikoen for å miste et metallverktøy på batteriet. Det kan gnistre eller kortslutte t-krets batteriet eller andre elektriske deler som kan forårsake eksplosjon.

- Når du lader det interne batteriet, må du arbeide i et godt ventilert område og ikke begrense ventilasjonen på noen måte.
- Under dårlige forhold kan væske lekke fra batteriet; unngå kontakt. Skyll med vann hvis kontakt oppstår ved et uhell. Kontakt lege hvis væske kommer i kontakt med øynene. Væske som kommer ut av batteriet kan forårsake irritasjon eller brannskader.
- Ikke utsett en strømpakke for flammer eller for høy temperatur. Eksponering for flammer eller temperaturer over 130 °C kan føre til eksplosjon.
- Få utført service på produktene av en kvalifisert reparatør som kun bruker identiske reservedeler. Dette vil sørge for å opprettholde sikkerheten til produktet. Koble utgangskabler til et batteri og chassis som angitt nedenfor. La aldri utgangsklemmene berøre hverandre.
- Advarsel: Kun til innendørs bruk.
- Ikke kast batteriet i ild, varm ovn eller kutt eller knus batteriet, dette kan føre til en eksplosjon.
- Hvis et batteri etterlates i et miljø med svært høy temperatur kan det føre til en eksplosjon eller lekkasje av brennbare væsker eller gasser.
- Et batteri som utsettes for ekstremt lavt lufttrykk kan føre til eksplosjon eller lekkasje av brennbar væske eller gass.

BEGRENSET GARANTI

Takk for at du kjøpte portable energilagringsprodukter produsert

av Greenway og merket av HIKMIKRO («energiprodukt»). Denne begrensede garantien («garanti») gir spesifikke lovfestede rettigheter til deg som er den opprinnelige kjøperen av energiproduktet. Du kan også ha andre lovfestede rettigheter som varierer med stat, provins eller domsmakt. Denne garantien gjelder kun for den opprinnelige kjøper av produktet. Med «opprinnelig kjøper» menes den kunden som har kjøpt energiproduktet fra en autorisert forhandler.

Ansvarsfraskrivelsene, utelukkelsene og ansvarsbegrensningene i denne garantien gjelder ikke dersom gjeldende lov forbyr dette. Ingen distributør, forhandler, agent eller ansatt er autorisert til å gjøre endringer, utvidelser eller tillegg til denne garantien.

Ditt energiprodukt har garanti i en periode på to (2) eller tre (3) år fra kjøpsdatoen mot defekter i materialer og utførelse, eller en lengre periode i henhold til hva som måtte være påkrevd ved lov i landet eller regionen der dette produktet selges. MERK AT garantiperioden for energiproduktet kan variere, avhengig av landet eller staten hvor dette produktet selges. For å sikre at rettighetene og interessene dine ivaretas på best mulig måte, ber vi deg kontakte kundeservice for å få mer informasjon. For ethvert defekte energiprodukt under garanti, vil HIKMIKRO i samarbeid med Greenway etter eget skjønn (i) reparere eller erstatte produktet kostnadsfritt; (ii) bytte produktet med et funksjonelt ekvivalent produkt; eller (iii) refundere den opprinnelige kjøpesummen, forutsatt at du kan fremskaffe originalkvitteringen eller en kopi av denne, gi en kort beskrivelse av feilen og returnere produktet i originalemballasjen. Etter eget skjønn kan reparasjon eller erstatning gjøres med nye eller fabrikkoverholte produkter eller komponenter.

Denne garantien dekker ikke fraktkostnadene, forsikringen eller eventuelle andre tilleggskostnader som du belastes med ved retur av produktet.

Med unntak av det som er forbudt i henhold til gjeldende lov, er dette ditt eneste rettsmiddel ved brudd på denne garantien. Alle produkter som enten har blitt skiftet ut eller reparert under denne garantien, blir dekket av denne garantien i det som er lengst av enten (6) måneder fra leveringsdatoen eller utløpstiden for den gjenværende garantiperioden. I tillegg produktet må erstattes, vil produktet ditt være garantert for en fornyelse av den juridiske samsvargarantien.

Denne garantien gjelder ikke, og er ugyldig:

- Hvis garantikravet er gjort utenfor garantiperioden, eller hvis kjøpsbevis ikke kan fremskaffes.
 - For funksjonsfeil, mangler eller feil som forårsakes av, eller skyldes synlige bevis for slag, mishandling, sabotasje, bruk i strid med gjeldende brukerhåndbok, feil spenning på strømmettet, ulykke, tap, tyveri, brann, flom eller force majeure, transportskade eller skade som følge av reparasjoner utført av uautorisert personale.
 - For eventuelle forbruksdeler, som f.eks. batterier, der feilen skyldes normal aldring av produktet.
 - Kosmetisk skade, inkludert, men ikke begrenset til riper, hakk og ødelagt plast på porter.
 - All programvare, også når den er kombinert med eller solgt med energiproduktet;
 - For eventuelle andre skader som ikke skyldes feil i materiale eller utførelse.
 - Rutinemessig rengjøring, normal kosmetisk og mekanisk slitasje.
- Hvis du har spørsmål, ikke nøl med å kontakte selgeren eller vår kundeservice.

Suomi

Oikeudelliset tiedot

TEKIJÄNOIKEUS ©2023 Hangzhou Microimage Software Co., Ltd. ja/tai Guangdong Greenway Technology Co., Ltd. Kaikki tiedot, mukaan lukien kirjoitukset, kuvat ja kaaviot, ovat Hangzhou Microimage Software Co., Ltd.:n (jäljempänä "HIKMICRO") ja/tai Guangdong Greenway Technology Co., Ltd.:n (jäljempänä "Greenway") omaisuutta. Tätä käyttöohjetta (jäljempänä "käyttöohje") ei saa kopioida, muuttaa, kääntää tai jakaa, osittain tai kokonaan millään menetelmällä, ilman ennalta saatua HIKMICROn and Greenwayn kirjallista lupaa. Ellei toisin määrätä, HIKMICRO ja/tai Greenway ei anna käyttöohjetta koskien mitään suoria tai epäsuoria takuita, vakuutuksia tai lausuntoja.

Tietoja tuotteesta

Tässä käyttöohjeessa kuvattujen tuotteiden valmistaja on Greenway, joka on yksinomaan vastuussa alkuperäisen suunnittelun riskeistä ja tuotteen laadusta. HIKMICRO on tuotteen myyjä sekä brändin omistaja markkinoinnin osalta. HIKMICRO voi myös tarjota käyttäjille käytön helpottamiseksi eräitä myynnin jälkeisiä konsultointi- ja tukipalveluja tämän käyttöohjeen laajuuden mukaisesti.

Tietoa käyttöohjeesta

Käyttöohjeessa on ohjeita tuotteen käyttämiseen ja hallintaan liittyen. Kuvat, kaaviot ja muut tiedot ovat tästä eteenpäin ainoastaan kuvaus- ja selitystarkoituksiin. Käyttöohjeen sisältämiä tietoja voidaan muuttaa ilman erillistä ilmoitusta laiteohjelmiston päivityksen vuoksi tai muusta syystä. Etsi tämän käyttöoppaan viimeisin versio HIKMICRO-verkkosivustolta (www.hikmicrotech.com/).

Käytä tätä käyttöopasta ohjeena ja tuotteen käyttöön koulutettujen ammattilaisten apuna.

Tavaramerkkien tunnistaminen

 ja muut HIKMICROn tavaramerkit sekä logot ovat HIKMICROn omaisuutta eri lainkäyttöalueilla, ja HIKMICRO valtuuttaa Greenwayn käyttämään näitä tuotemerkkejä tuotteissa.

Muut mainitut tavaramerkit ja logot ovat omistajiensa omaisuutta.

VASTUUVAPAUCLAUSEKE

KUVATTU TUOTE, MUKAAN LUKIEN SEN LAITTEISTO, OHJELMISTO JA LAITEOHJELMISTO, TOIMITETAAN SOVELLETTAVAN LAIN ENIMMISPUIKTEISSA "SELLAISENAAN" KAIKKINE PUUTTEINEEN JA VIRHEINEEN, EIKÄ HIKMICRO JA/TAI GREENWAY ANNA SUORIA TAI EPASUORIA TAKUITA, MUKAAN LUKIEN RAJOITUKSETTA TAKUUT MYNTIKELPOISUUDESTA, TYYDYTTÄVÄSTÄ LAADUSTA, SOPIVUUDESTA TIETTYYN TARKOITUKSEEN JA KOLMANNEN OSAPUOLEN LOUKKAAMATTOMUUDESTA. HIKMICRO JA/TAI GREENWAY, NAIDEN JOHTAJAT, TOIMIJENKILOT, TYÖNTEKIJÄT TAI EDUSTAJAT EIVÄT MISSÄÄN TAPAUKSESSA VASTAA MISTÄÄN ERITYISISTÄ, SATUNNAISISTA, EPASUORISTA TAI SEURAAMUKSELLISISTA VAHINGOISTA, MUKAAN LUKIEN LIKEVOITON MENETYS, LIIKETOIMINNAN KESKEYTYMINEN TAI TIETOJEN TAI MUUN DOKUMENTAATION MENETYS TUOTTEEN KÄYTÖN YHTEYDESSÄ, VAIKKA HIKMICROLLE JA/TAI GREENWAYLLE OLISI ILMOITETTU TALLAISTEN VAHINKOJEN MAHDOLLISUUDESTA. SIINÄ MÄÄRIN KUIN SOVELLETTAVA LAKI SEN SALLII HIKMICRON JA/TAI GREENWAYN KOKONAISKORVAUSVELVOLLISUUS KAIKISTA VAHINGOISTA EI MISSÄÄN TAPAUKSESSA YLIÄ TUOTTEEN ALKUPERÄISTÄ OSTOHINTAA. HIKMICRO JA/TAI GREENWAY OTA MITÄÄN VASTUUTA HENKILÖ- TAI OMAISUUSVAHINGOISTA, JOTKA AIHEUTUVAT TUOTTEEN TOIMINNAN KESKEYTYMISESTÄ TAI PALVELUN PÄÄTTYMISESTÄ JA JOHTUVAT SEURAAVISTA: A) VIRHEELLINEN ASENNUS TAI MUU KUIN ESITETTY KÄYTTÖ; B) KANSALLISTEN TAI JULKISTEN ETUJEN SUOJAAMINEN; C) YLIVOIMAINEN ESTE; D) SINA ITSE TAI KOLMAS OSAPUOLI, MUKAAN LUKIEN NÄIHIN KUITENKAAN RAJOITTUMATTA, KÄYTTÄ MITA TAHANSA KOLMANNEN OSAPUOLEN TUOTTEITA, OHJELMISTOJA, SOVELLUKSIA TAI VASTAAVIA. INTERNETYHTEYDELLÄ VARUSTETUN TUOTTEEN KÄYTTÄMINEN ON TÄYSIN KÄYTTÄJÄN VASTUULLA. HIKMICRO JA/TAI GREENWAY EI OTA MITÄÄN VASTUUTA EPÄTAVALLISESTA TOIMINNASTA, YKSITYISTEN TIETOJEN VUOTAMISESTA TAI MUISTA VAHINGOISTA, JOTKA AIHEUTUVAT KYBERHYÖKKÄYKSESTÄ, HAKKEREIDEN HYÖKKÄYKSESTÄ, VIRUKSISTA TAI MUJSTA INTERNETIN TIETOTURVARISKEISTÄ; HIKMICRO JA/TAI GREENWAY TARJOAA KUITENKIN TARVITTAESSA TEKNISTÄ TUKEA NOPEASTI, VALVONTALAIT JA TIETOSUOJALAIT VAIHTELEVAT LAINKÄYTTÖALUEITTAIN. TARKISTA KAIKKI LAINKÄYTTÖALUEISI SOVELLETTAVAT LAIT ENNEN TUOTTEEN KÄYTTÄMISTÄ VARMISTAAKSESI, ETTÄ KÄYTTÖ ON SOVELLETTAVIEN LAKIEN MUKAISTA. HIKMICRO JA/TAI GREENWAYTA EI VOIDA ASETTAA VASTUUSEEN, MIKÄLÄI TUOTETTA KÄYTETÄÄN LUVATTOMAAN TARKOITUKSEEN. MIKÄLÄI EDELLÄ MAINITTU JA SOVELLETTAVA LAKI OVAT RISTIRIIDASSA, SOVELLETAAN JÄLKIMMÄISTÄ.

Sääntelyä koskevat tiedot

Näitä lausekkeitä sovelletaan ainoastaan tuotteisiin, joissa on vastaava merkki tai tieto.

EU-vaatimustenmukaisuusvakuutus



Tämä tuote ja mahdolliset lisävarusteet on merkitty CE-merkinnällä ja noudattavat sovellettavia yhdenmukaistettuja eurooppalaisia standardeja, jotka on luettelot direktiivissä 2014/30/EU (EMCD), direktiivissä 2014/35/EU (LVD) ja direktiivissä 2011/65/EU (RoHS).



Direktiivi 2012/19/EU (WEEE-direktiivi): Tällä symbolilla merkityt tuotteet ei saa hävittää laittelemattoman yhdyskuntajätteen mukana Euroopan unionissa. Kierrätä tuote asianmukaisesti palauttamalla se paikalliselle myyjälle vastaavan uuden laitteen hankkimisen yhteydessä tai viemällä se asianmukaiseen keräyspisteeseen. Lisätietoja: www.recyclethis.info.



Direktiivi 2006/66/EY ja sen muutosdirektiivi 2013/56/EU (paristodirektiivi): Tässä tuotteessa on paristo tai akku, jota ei saa hävittää laittelemattoman yhdyskuntajätteen mukana Euroopan unionissa. Lisätietoja paristosta tai akusta on tuotteen asiakirjoissa. Paristo tai akku on merkitty tällä symbolilla, ja siihen voi sisältyä käytetty aineen eli kadmiumin (Cd), lyijyn (Pb) tai elohopean (Hg) kirjaanmerkintä. Kierrätä paristo tai akku asianmukaisesti viemällä se myyjälle tai asianmukaiseen keräyspisteeseen. Lisätietoja: www.recyclethis.info.

Turvallisuusohjeet

Näiden ohjeiden tarkoituksena on varmistaa, että käyttäjä voi käyttää laitetta oikein ja välttää vaaratilanteet tai omaisuusvahingot.

Lait ja määräykset

Tuotteen käytössä on noudatettava tarkasti paikallisia sähköturvallisuusmääräyksiä.

Latausturvallisuus

- Lataa tuote ympäristölämpötilassa, jonka lämpötila on 0–40 °C. Varmista, että ympäristö on kuiva ja ilmastoitui. Latausjännite ei saa ylittää määritettyä jännitealuetta. Pidä latauksen aikana erossa syttyvistä materiaaleista.
- Käytä tuotteen lataamiseen tavallista auton latausjohtoa, vaihtovirtajohtoa ja muita lisävarusteita. Muiden kuin vakioimallisten lisävarusteiden käyttö voi aiheuttaa tulipalon, sähköiskun tai muita henkilövahinkoja.
- Pitkän käytön jälkeen tuotteen lämpötila voi nousta. Älä lataa tuotetta heti ja anna tuotteen jäähtyä huoneenlämpötilaan ennen lataamista.

Siirto- tai varastointiohjeet

- Tuotteen paino on 12,3 kg, varo tuotteen putoamista ja osumista mihinkään tuotetta siirrettäessä.
- Varastoi tuote ympäristölämpötilassa -20–45 °C. Paikka, jossa tuotetta säilytetään, on pidettävä kuivana ja ilmastoituna. Tuotetta ei saa altistaa suoralle auringonvalolle, tulelle tai vastaavalle lämmönlähteelle.

Kunnossapito

- Älä käytä kemikaaleja tai puhdistusaineita tämän tuotteen puhdistamiseen. Jos tuotteen pinta tai liitäntä on likainen, pyyhi se kuivalla, pehmeällä liinalla.
- Tuotteen käyttöä pidettäväksi on suositeltavaa ladata tuote täyteen 3 kuukauden välein.
- Tuote ja sen lisävarusteet saattavat sisältää pieniä osia. Pidä tuote ja sen lisävarusteet poissa lasten ulottuvilta. Lapset voivat vahingossa vahingoittaa tuotetta ja sen lisävarusteita tai niellä pieniä osia, mikä voi aiheuttaa tukehtumisen tai muita turvallisuusvaaroja.

VAROITUKSET

Tätä tuotetta käytettäessä on aina noudatettava perusvaroitointia, mukaan lukien seuraavat:

Lue kaikki ohjeet ennen tuotteen käyttöä.

- Loukkaantumista varten pienentämiseksi on tarpeen valvoa tarkasti, kun tuotetta käytetään lasten lähellä.
- Älä työnnä sormia tai käsiä tuotteen sisään.
- Älä altista tuotetta sateelle tai lumelle.
- Sellaisen virtalähteen tai laturin käyttö, jota tuotteen valmistaja ei suosittele tai myy, voi aiheuttaa palo- tai henkilövahinkojen vaaran.
- Vähentääksesi pistokkeen ja johdon vaurioitumisvaaraa vedä pistokkeesta eikä johdosta, kun irrotat tuotteen pistorasiasta.
- Älä käytä tuotetta yli sen nimellistehon. Nimellisarvoa suuremmat ylikuormitukset voivat aiheuttaa tulipalon tai henkilövahinkojen vaaran.
- Älä käytä tuotetta, joka on vaurioitunut tai jota on muutettu. Vaurioituneet tai muutetut akut voivat käyttäytyä arvaamattomasti, mikä voi aiheuttaa palovaaran, räjähdysvaaran tai loukkaantumista varten.
- Älä käytä tuotetta vaurioituneella johdolla tai pistokkeella tai vaurioituneella lähtöjohdolla.
- Älä pura tuotetta. Vie se päteville huoltohenkilöille, kun huoltoa tai korjausta tarvitaan. Virheellinen uudelleen kokoaminen voi aiheuttaa palo- tai sähköiskuvaaran.
- Älä altista tulelle tai korkeille lämpötiloille. Alttistaminen tulelle tai yli 130 °C:n lämpötilalle voi aiheuttaa räjähdysvaaran.
- Sähköiskuvaaran pienentämiseksi irrota tehonlähdte pistorasiasta, ennen kuin yrität mitään ohjeiden mukaista huoltoa.

VAROITUS – RÄJÄHTÄVIEN KAASUJEN VAARA

Akun räjähdysvaaran pienentämiseksi noudata näitä ohjeita sekä akun valmistajan ohjeita ja sellaisten laitteiden valmistajien julkaisemia ohjeita, joita aiot käyttää akun läheisyydessä. Tarkista näissä tuotteissa ja moottorissa olevat varoitusmerkinnät.

HENKILÖKOHTAISET VAROTOIMET

Ole erityisen varovainen, ettei akun päälle putoa metallityökälyä. Se saattaa kipinöidä tai oikosulkea akkun tai muun sähköisen osan, mikä voi aiheuttaa räjähdysvaaran.

- Kun lataat sisäistä akkua, työskentele hyvin ilmastoidussa tilassa äläkä rajoita ilmanvaihtoa millään tavalla.
- Väärästä käytöstä johtuen saattaa akusta vuotaa nestettä; vältä kosketusta. Jos kosketus tapahtuu vahingossa, huuhtele vedellä. Jos nestettä pääsee silmiin, hakeudu lisäksi lääkäriin. Akusta purkautuva neste voi aiheuttaa ärsytystä tai palovammoja.
- Älä altista akkua tulelle tai liian korkealle lämpötilalle. Alttistaminen tulelle tai yli 130 °C:een lämpötilalle voi aiheuttaa räjähdysvaaran.
- Anna huoltotoimenpiteet pätevä korjaajan tehtäväksi, joka käyttää ainoastaan identtisiä varaosia. Näin varmistetaan tuotteen turvallisuuden säilyminen. Kiinnitä lähtöjohdot akkuun ja runkoon alla esitetyllä tavalla. Älä koskaan anna lähtöliitinten koskettaa toisiaan.
- Varoitus: vain sisäkäyttöön.
- Paristojen tai akkujen hävittäminen tuleen tai kuumaan uuniin tai paristojen tai akkujen mekaaninen murskaaminen tai leikkaaminen voi johtaa räjähdysvaaraan.
- Paristojen tai akkujen jättäminen erittäin kuumaan ympäristöön voi johtaa räjähdysvaaraan tai syttyvän nesteen tai kaasun vuotamiseen.
- Paristojen tai akkujen alttistaminen erittäin matalalle ilmanpaineelle voi johtaa räjähdysvaaraan tai syttyvän nesteen tai kaasun vuotamiseen.

RAJOITETTU TAKUU

Kiitos, että olet ostanut Greenwayn valmistamia ja HIKMICRON tuotemerkillä varustettuja kannettavia energian varastointituotteita ("energiatuote"). Tämä rajoitettu takuu ("takuu") antaa alkuperäiselle energiatuotteen ostajalle tiettyjä laillisia oikeuksia. Sinulla voi olla myös muita laillisia oikeuksia, jotka vaihtelevat valtion, maakunnan tai lainkäyttöalueen mukaan. Tämä takuu koskee vain tuotteen alkuperäistä ostajaa. "Alkuperäinen ostaja" on kuka tahansa kuluttaja, joka on ostanut energiatuotteen valtuutetulta myyjältä. Tämän takuun vastuuvelvoitteita ei sovelleta, jos se olisi sovellettavan lain vastaista. Mikään jakelijä, jälleenmyyjä, edustaja tai työntekijä ei saa tehdä tähän takuuseen muutoksia, laajennuksia tai lisäyksiä. Energiatuotteellesi on myönnetty materiaali- ja valmistusvirheet kattava takuu kahdeksi (2) tai kolmeksi (3) vuodeksi ostopäivästä tai sitä pidemmäksi ajaksi, mikäli tuotteen myyntipaikan tai osavaltion lainsäädäntö niin velvoittaa. HUOMAA, ETTÄ energiatuotteen takuuaika voi vaihdella riippuen tuotteen myyntipaikasta tai osavaltiosta. Jos haluat varmistaa, että oikeutesi ja etusi taataan mahdollisimman hyvin, ota yhteyttä

asiakaspalveluumme saadaksesi lisätietoja. Takuun piiriin kuuluvien viallisten energiatuotteiden osalta HIKMICRO tekee yhteistyötä Greenwayn kanssa ja voi he voivat harkintansa mukaan (i) korjata tai vaihtaa tuotteen uuteen maksutta, (ii) vaihtaa tuotteen toiminnallisesti vastaavaan tuotteeseen tai (iii) hyvittää alkuperäisen ostohinnan edellyttäen, että toimitat alkuperäisen ostokuitin tai sen kopion sekä lyhyen selityksen viasta ja palautat tuotteen sen alkuperäisessä pakkauksessa. Voimme harkintamme mukaan käyttää korjaamisessa tai vaihtamisessa uusia tai kunnostettuja tuotteita tai osia.

Tämä takuu ei kata kuljetuskustannuksia, vakuutuksia tai muita satunnaisia kuluja, jotka aiheutuvat tuotteen palauttamisesta. Jollei kielletty sovellettavassa laissa, tämä on ainoa takuuehtojen rikkomisessa sovellettava oikeuskeinosisi. Mikä tahansa tuote, joka on joko korjattu tai vaihdettu tämän takuun puitteissa, kuuluu takuun ehtojen piiriin kuuden (6) kuukauden ajan toimituspäivästä tai jäljellä olevan alkuperäisen takuujän verran, sen mukaan, kumpi on pidempi. Mikäli tuote vaihdetaan, tuotteen lakisäätöinen vaatimustenmukaisuustakuu uusitaan. Takuu ei ole voimassa ja raukeaa seuraavissa tapauksissa:

- Jos takuukorvaushakemus tehdään takuujän ulkopuolella tai jos ostotodistusta ei toimiteta.
 - Mikäli toimintahäiriö tai vika johtuu todisteiden perusteella iskusta, väärinkäytöstä, peukaloinnista, käyttöoppaan ohjeiden vastaisesta käytöstä, väärästä jännitteestä, onnettomuudesta, hukkaamisesta, varkaudesta, tulipalosta, tulvasta tai muusta luonnonilmiöstä, kuljetuksen aikaisesta vahingoittumisesta tai valtuuttamattomien henkilöiden tekemistä korjauksista.
 - Akun kaltaisten kulutusosien osalta silloin, kun toimintahäiriö johtuvat tuotteen normaalista ikääntymisestä.
 - Kosmeettiset vauriot, mukaan lukien rajoituksetta naarmut, kolhut ja porttien rikkoutuneet muoviosat.
 - Kaikki ohjelmistot, mukaan lukien energiatuotteen mukana toimitetut tai myydyt ohjelmistot;
 - Mitkä tahansa muut vauriot, joissa ei ole materiaali- tai valmistusvikoja.
 - Säännöllisestä puhdistamisesta johtuva kuluminen sekä normaali kosmeettinen ja mekaaninen kuluminen.
- Älä epäröi ottaa yhteyttä myyjään tai asiakaspalveluumme, jos sinulla on kysymyksiä.

Svenska

Juridisk information

COPYRIGHT ©2023 Hangzhou Microimage Software Co., Ltd. och/eller Guangdong Greenway Technology Co., Ltd. All information, inklusive, bland annat, ordval, bilder och diagram tillhör Hangzhou Microimage Software Co., Ltd. (hädanefter kallat "HIKMICRO") och/eller Guangdong Greenway Technology Co., Ltd. (hädanefter kallat "Greenway"). Bruksanvisningen får inte kopieras, ändras, översättas eller distribueras, helt eller delvis, på något sätt, utan på förhand skriftligt tillstånd från HIKMICRO och Greenway. Såvida inte annat angetts lämnar HIKMICRO och/eller Greenway inte några garantier eller utfästelser, uttalade eller underförstådda, avseende bruksanvisningen.

Om produkten

Produkterna som beskrivs i bruksanvisningen tillverkas av Greenway, som ensamt och oberoende åtar sig allt ansvar och alla risker relaterade till produktens ursprungliga konstruktion och kvalitet. HIKMICRO är återförsäljare av produkten, likväl som varumärkets ägare för marknadsföring. För användarens bekvämlighet, kan HIKMICRO även förse användare med visst eftermarknadsstöd och vissa supporttjänster, som kommer att vara föremål för den omfattning som beskrivs i denna bruksanvisning.

Om bruksanvisningen

Bruksanvisningen innehåller anvisningar för användning och underhåll av produkten. Bilder, diagram, illustrationer och all övrig information är enbart avsedda som beskrivningar och förklaringar. Informationen i bruksanvisningen kan komma att ändras, utan föregående meddelande, vid uppdatering av firmware eller av andra skäl. Den senaste versionen av bruksanvisningen finns på HIKMICRO:s webbplats (www.hikmicrotech.com/).

Använd bruksanvisningen tillsammans med vägledning och assistans från yrkespersoner som utbildats i att ge stöd för produkten.

Erkännande avseende varumärken

 och övriga varumärken och logotyper för HIKMICRO tillhör HIKMICRO i olika jurisdiktioner, och HIKMICRO auktoriserar härmed Greenway att använda dessa varumärken på produkterna.

Andra varumärken och logotyper som omnämns tillhör sina respektive ägare.

JURIDISK FRISKRIVNING

DEN BESKRIVNA PRODUKTEN, MED HÅRDVARA, PROGRAMVARA OCH FIRMWARE, TILLHANDAHÅLLES "I BEFINTLIGT SKICK" MED FEL OCH BRISTER, OCH HIKMICRO OCH/ELLER GREENWAY GER INGA GARANTIER, UTTALADE ELLER UNDERFÖRSTÄDDA, INKLUSIVE UTAN BEGRÄNSNING, FÖR SÄLJBARHET, TILLFREDSSTÄLLANDE KVALITET, LÄMPLIGHET FÖR ETT VISST ÄNDAMÅL ELLER ÖVERTRÄDELSE AV TREDJE PARTS RÄTTIGHETER, SÅ LÅNGT DETTA ÄR MÖJLIGT ENLIGT TILLÄMPLIG LAG. HIKMICRO OCH/ELLER GREENWAY, DESS LEDNING, TJANSTEMAN ELLER REPRESENTANTER SKA INTE I NÅGOT FALL HÅLLAS SKADESTÅNDSANSVARIGA AV DIG FÖR SÄRSKILDA SKADOR, FÖLJDSKADOR ELLER INDIREKTA SKADOR, INKLUSIVE BLAND ANNAT SKADESTÅND FÖR FÖRLORAD AFFÄRSMINST, VERKSAMHETSÄVBROTT ELLER FÖRLUST AV INFORMATION ELLER DOKUMENTATION, I SAMBAND MED ANVÄNDNING AV

PRODUKTEN, ÄVEN OM HIKMICRO OCH/ELLER GREENWAY HAR MEDDELATS OM RISKEN FÖR SÄDANA SKADESTÅND. HIKMICRO: S OCH/ELLER GREENWAY: S TOTALA ANSVAR FÖR SAMTLIGA SKADOR SKA INTE I NÅGOT FALL ÖVERSKRIDA DET URSPRUNGLIGA INKÖSPRISSET FÖR PRODUKTEN, SÅ LÅNGT DETTA ÄR MÖJLIGT ENLIGT TILLÄMPLIG LAG. HIKMICRO OCH/ELLER GREENWAY ÅTAR SIG INGET ANSVAR FÖR SKADOR PÅ PERSON ELLER EGENDOM SOM UPPSTÅR TILL FÖLJ AV STÖRNINGAR I PRODUKTEN ELLER AVSLUTANDE AV TJANST SOM ORSÅKAS AV: A) FELAKTIG INSTALLATION ELLER ANNAN ANVÄNDNING ÄN DEN AVSEDDA B) SKYDD FÖR NATIONELLA ELLER OFFENTLIGA INTRESSEN C) FORCE MAJEURE D) DIG SJÄLV ELLER TREDJE PART, INKLUSIVE, UTAN BEGRÄNSNING, ANVÄNDNING AV PRODUKTER, PROGRAM, APPLIKATIONER MED MERA, FRÅN TREDJE PART. GÄLLANDE PRODUKT MED INTERNETANSLUTNING SKER ALL ANVÄNDNING AV PRODUKTEN HELT OCH HÄLLET PÅ EGEN RISK. HIKMICRO OCH/ELLER GREENWAY ÅTAR SIG INGET ANSVAR FÖR ONORMAL ANVÄNDNING, INTEGRITETSLACKOR ELLER ANDRA SKADOR SOM ORSÅKAS AV CYBERATTACKER, HACKERATTACKER, VIRUSGENOMSÖKNING, ELLER ANDRA SÄKERHETSRISKER PÅ INTERNET; MEN, HIKMICRO OCH/ELLER GREENWAY KOMMER ATT TILLHANDAHÅLLA LÄGLIG TEKNISK SUPPORT VID BEHOV. LAGSTIFTNING KRING ÖVERVAKNING OCH DATASKYDD VARJERAR I OLIKA JURISDIKTIONER. KONTROLLERA ALLA TILLÄMPLIGA LAGAR I DITT LAND INNAN DU ANVÄNDER PRODUKTEN FÖR ATT GARANTERA ATT DIN ANVÄNDNING SKER I ENLIGHET MED TILLÄMPLIGA LAGAR. HIKMICRO OCH/ELLER GREENWAY KAN INTE HÅLLA ANSVARIGA OM PRODUKTEN ANVÄNDS FÖR OLAGLIGA ÄNDAMÅL. I HANDELSE AV EVENTUELLA KONFLIKTER MELLAN OVANSTÄENDE OCH TILLÄMPLIG LAGSTIFTNING, SÅ GÄLLER DEN SISTNÄMNDNA.

Föreskrifter

Desa villkor gäller endast för de produkter som bär motsvarande märke eller information.

Deklaration om EU-överensstämmelse



Produkten och - i förekommande fall - levererade tillbehör är "CE"-märkta och överensstämmer därför med de gällande harmoniserade europeiska standarder som finns angivna i EMC-direktivet 2014/30/EU, lågspänningsdirektivet 2014/35/EU och RoHS-direktivet 2011/65/EU.



Direktiv 2012/19/EU (WEEE-direktivet): Produkter märkta med denna symbol får inte avfallshanteras som osorterat hushållsavfall inom EU. Produkter ska återlämnas till din lokala återförsäljare för korrekt återvinning, vid inköp av motsvarande ny utrustning, eller lämnas in på en särskild återvinningsstation. Mer information finns på: www.recyclethis.info.



Direktiv 2006/66/EG och dess tillägg 2013/56/EU (batteridirektivet): Produkter innehåller ett batteri som inte får avfallshanteras som osorterat hushållsavfall inom EU. Se produktens dokumentation för specifik information om batteriet. Batteriet är märkt med denna symbol, som kan innehålla bokstäver för att indikera kadmium (Cd), bly (Pb) eller kvicksilver (Hg). Batteriet ska återlämnas till din återförsäljare eller lämnas in på en särskild återvinningsstation för korrekt återvinning. Mer information finns på: www.recyclethis.info.

Säkerhetsanvisningar

Anvisningarna är avsedda att säkerställa att användaren kan använda produkten på ett korrekt sätt för att undvika fara eller förlust av egendom.

Lagar och bestämmelser

Användningen av produkten måste följa lokala bestämmelser rörande elsäkerhet.

Laddningssäkerhet

- Ladda produkten i en omgivningstemperatur på 0 °C till 40 °C (32 °F till 104 °F). Se till att omgivningen är torr och har god ventilation. Laddningsspänningen får inte överskrida det angivna spänningsområdet. Håll produkten på avstånd från lättantändligt material vid laddning.
- Använd en vanlig standardkabel för billaddning, växelströmskabel och andra tillbehör för att ladda produkten. Användning av icke-standardiserade tillbehör kan medföra brandrisk, risk för elektriska stötar eller annan personskada.
- Produktens temperatur kan stiga efter en lång period av användning. Ladda inte produkten omedelbart, utan låt den svalna till rumstemperatur innan du laddar den.

Anvisningar för transport och förvaring

- Produkten väger 12,3 kg, så var försiktig så att du inte ramlar och slår dig när du transporterar produkten.
- Förvara produkten i en omgivningstemperatur av -20 °C till 45 °C (-4 °F till 113 °F). Produktens förvaringsplats ska vara torr och ha god ventilation. Produkten får inte utsättas för direkt solljus, eld eller liknande värmekällor.

Underhåll

- Kemikalier eller rengöringsmedel får inte användas för att rengöra produkten. Törka av produktens yta och anslutningar med en torr, mjuk trasa, om de är smutsiga.
- Ladda produkten helt var tredje månad, för att utöka produktens livslängd.
- Produkten och dess tillbehör kan innehålla smådelar. Produkten och dess tillbehör måste hållas utom räckhåll för barn. Barn kan oavsiktligt skada produkten och dess tillbehör, eller svälja smådelar, vilket kan orsaka kvävning eller andra säkerhetsrisker.

VARNINGAR

Grundläggande säkerhetsåtgärder ska alltid följas vid användning av produkten, inklusive följande:

- Läs igenom alla instruktioner innan du använder produkten.
- För att minska risken för skador, krävs noggrann uppsyn när produkten används i närheten av barn.
- Fingrar eller händer får inte föras in i produkten.
- Produkten får inte utsättas för regn eller snö.
- Användning av en strömkälla eller laddare som inte rekommenderas eller säljs av produktens tillverkare kan resultera i risk för brand eller personskador.
- För att minska risken för skador på kontakten och sladden måste du dra i kontakten och inte i sladden när du kopplar ur produkten.
- Produkten får inte användas för högre uteffekter än märkeffekten. Överbelastning av utgångarna kan innebära risk för brandrisk eller personskada.
- Produkten får inte användas om den är skadad eller har modifierats. Skadade eller modifierade batterier kan uppvisa ett oväntat beteende som kan resultera i brand, explosion eller skaderisk.
- Produkten får inte användas om någon sladd, kontakt eller utgångskabel är skadad.
- Produkten får inte demonteras. Ta med den till kvalificerad servicepersonal när service eller reparation behövs. Felaktig återmontering kan innebära brandrisk eller risk för elektrisk stöt.
- Produkten får inte utsättas för eld eller höga temperaturer. Om den utsätts för eld eller temperaturer över 130 °C kan det orsaka en explosion.
- Dra alltid ut kraftpaketet från eluttaget innan något anvisat underhåll utförs, för att minska risken för elektriska stötar.

VARNING – RISK FÖR EXPLOSIVA GASER

Följ dessa instruktioner och de som publicerats av batteritillverkaren och tillverkaren av all utrustning du avser att använda i närheten av batteriet, för att minska risken för en batteriexplosion. Granska alla varningsmärken på produkterna och motorn.

PERSONLIGA FÖRSIKTIGHETSÅTGÄRDER

Var extra försiktig så att du inte tappar något metallverktyg på batteriet. Gnistor kan uppstå, eller så kan batteriet eller andra elektriska delar kortslutas och orsaka en explosion.

- När du laddar det inbyggda batteriet måste du arbeta i ett område med god ventilation, och inte begränsa ventilationen på något sätt.
- Vid misskötsel kan vätska läcka ur batteriet; undvik kontakt med vätskan. Skölj omedelbart med vatten om du kommer i kontakt med den. Om du får vätskan i ögonen, måste du uppsöka en läkare. Vätska från batteriet kan orsaka irritation eller brännskador.
- Batteripaketet får inte utsättas för eld eller överdrivet höga temperaturer. Exponering för eld eller temperaturer över 130 °C kan orsaka en explosion.
- Underhåll måste utföras av en kvalificerad reparatör som endast använder identiska reservdelar. Detta garanterar att produktens säkerhet upprätthålls. Fäst utgångskablarna vid ett batteri eller ett chassi enligt vad som anges nedan. Låt aldrig utgångsklammorna vidröra varandra.
- Varning! Endast för inomhusbruk.
- Batterier får inte kastas på en eld eller i en varm ugn, eller krossas eller kapas mekaniskt, då detta kan leda till en explosion.
- Ett batteri får inte lämnas i omgivning med extremt höga temperaturer, då detta kan medföra en explosion eller ett läckage av brandfarlig vätska eller gas.
- Ett batteri får inte utsättas för extremt lågt lufttryck, då detta kan leda till explosion eller läckage av brandfarlig vätska eller gas.

Begränsad garanti

Tack för att du köper bärbara produkter för energilagring som tillverkas av Greenway under varumärket HIKMICRO ("Energiprodukt"). Denna begränsade garanti ("garanti") ger dig, den ursprungliga köparen av Energiprodukten, vissa juridiska rättigheter. Du kan dessutom ha andra juridiska rättigheter som varierar mellan delstater, provinser och jurisdiktioner. Garantin gäller endast för den ursprungliga köparen av produkten. "Ursprunglig köpare" innebär den kund som har köpt Energiprodukten från en auktoriserad återförsäljare. Friskrivningar, undantag och ansvarsbegränsningar i denna garanti gäller inte om de är förbjudna i tillämplig lagstiftning. Ingen distributör, återförsäljare, agent eller anställd är auktoriserad att göra några ändringar, utökningar eller tillägg i denna garanti.

Din Energiprodukt omfattas av garantin under en period av två (2) eller tre (3) år från inköpsdatumet mot defekter i material och utförande, eller en längre period som kan krävas enligt lag i det land eller den delstat där denna produkt säljs. OBSERVERA att den garantiperiod som tillhandahålls för Energiprodukten kan variera beroende på det land eller den delstat där produkten säljs. Kontakta vår kundservice för att få mer information, om hur dina rättigheter och intressen kan garanteras i maximal utsträckning.

För alla defekta Energiprodukter med garanti kommer HIKMICRO efter eget val att samarbeta med Greenway för att (i) reparera eller ersätta din produkt utan kostnad, (ii) byta ut din produkt mot en fungerande likvärdig produkt, eller (iii) återbetala det ursprungliga inköpspriset, under förutsättning att du tillhandahåller det ursprungliga kvittot eller en kopia av det, en kort beskrivning av felet och returnerar produkten i sin originalförpackning. Enligt vårt eget gottfinnande kan reparation eller ersättning ske med en ny eller renoverad produkt eller komponent.

Garantin omfattar inte fraktkostnader, försäkringar, eller andra tilläggskostnader du har när du returnerar produkten. Förutom där det är förbjudet i tillämplig lagstiftning är detta din enda och exklusiva gottgörelse enligt denna garanti. Alla

produkter som antingen har reparerats eller ersatts under denna garanti omfattas av villkoren i denna garanti under en period på sex (6) månader från leveransdatum eller den återstående ursprungliga garantiperioden, beroende på vilken som är längre. Vid utbyte av produkten förnyas garantin i enlighet med den rättsliga garantin om avtalsenlighet.

Garantin gäller inte för följande och upphävs:

- Om garantianspråket sker utanför garantiperioden eller om inköpsbeviset inte tillhandahålls.
- Vid eventuell funktionsstörning, defekt eller fel som orsakas av eller ett resultat av stötar, misskötsel, manipulation, användning på annat sätt än vad som angetts i tillämplig bruksanvisning, felaktig spänningsmatning, olycka, förlust, stöld, brand, översvämning eller andra oförutsägbara fenomen, transportskador, eller skador som uppstår till följd av reparationer utförda av obehörig personal
- För allt förbrukningsmaterial, såsom batterier där funktionsstörningen är en del av produktens normala åldrande
- Vid kosmetiska skador, inklusive men inte begränsat till repor, bucklor och avbrutna plastdelar vid portarna
- För alla program, även om de förpackats och sålts med energiprodukten
- För alla andra skador som inte utgörs av material eller tillverkningsfel
- För vanlig rengöring, normalt kosmetiskt och mekaniskt slitage.

Tveka inte att kontakta din återförsäljare eller vår Kundservice om du har några frågor.

Русский

Нормативно-правовая информация

COPYRIGHT ©2023, Hangzhou Microimage Software Co., Ltd. и/или Guangdong Greenway Technology Co., Ltd. Вся информация, включая, помимо прочего, формулировки, изображения и графики, является собственностью компании Hangzhou Microimage Software Co., Ltd. (далее именуемой HIKMICRO) и/или компании Guangdong Greenway Technology Co., Ltd. (далее именуемой Greenway). Никакая часть настоящего руководства пользователя (в дальнейшем называемого «Руководство») не может быть воспроизведена, скопирована, переведена или передана в любой форме или любыми средствами без предварительного письменного разрешения HIKMICRO и Greenway. Если иное не указано, HIKMICRO и/или Greenway не дает никаких гарантий, поручительств или заявлений, прямо выраженных или подразумеваемых, в отношении Руководства.

О данном Изделии

Изделия, описанные в данном Руководстве, производятся компанией Greenway, которая единолично и независимо берет на себя всю ответственность и риски, связанные с оригинальным дизайном и качеством Изделия. HIKMICRO является продавцом данного изделия, а также владельцем бренда для маркетингового продвижения. В целях удобства пользователей HIKMICRO может также предоставлять им определенные услуги по консультированию и поддержке на послепродажном этапе, объем которых будет соответствовать объему, указанному в данном Руководстве.

О данном Руководстве

В Руководстве содержатся инструкции по эксплуатации Изделия. Фотографии, схемы, иллюстрации и прочие материалы приведены исключительно в качестве описаний и пояснений. Информация, приведенная в Руководстве, может быть изменена без предварительного уведомления в связи с обновлением микропрограммы или по другим причинам. Последнюю редакцию настоящего Руководства можно найти на веб-сайте компании HIKMICRO (www.hikmicrotech.com/). Используйте Руководство под наблюдением специалистов, обученных обслуживанию Изделия.

Признание товарных знаков

HIKMICRO, а также другие товарные знаки и логотипы HIKMICRO

являются собственностью HIKMICRO в различных юрисдикциях, и HIKMICRO настоящим уполномочивает Greenway использовать данные товарные знаки на Устройствах.

Другие товарные знаки и логотипы, упоминаемые в Руководстве, являются собственностью соответствующих владельцев.

ЗАЯВЛЕНИЕ ОБ ОГРАНИЧЕНИИ ОТВЕТСТВЕННОСТИ

В СТЕПЕНИ, МАКСИМАЛЬНО ДОПУСТИМОЙ ДЕЙСТВУЮЩИМ ЗАКОНОДАТЕЛЬСТВОМ, ОПИСЫВАЕМОЕ ЗДЕСЬ ИЗДЕЛИЕ, А ТАКЖЕ ПРИЛАГАЕМОЕ ПРОГРАММНОЕ И АППАРАТНОЕ ОБЕСПЕЧЕНИЕ ПРЕДОСТАВЛЯЮТСЯ «КАК ЕСТЬ». С ВОЗМОЖНЫМИ ОШИБКАМИ И НЕТОЧНОСТЯМИ. КОМПАНИЯ HIKMICRO И/ИЛИ GREENWAY НЕ ПРЕДОСТАВЛЯЕТ ЯВНЫХ ИЛИ ПОДРАЗУМЕВАЕМЫХ ГАРАНТИЙ В ОТНОШЕНИИ КАЧЕСТВА, СООТВЕТСТВИЯ УКАЗАННЫМ ЦЕЛЯМ И ОТСУТСТВИЯ НАРУШЕНИЙ ПРАВ ТРЕТЬИХ СТОРОН. КОМПАНИЯ HIKMICRO И/ИЛИ GREENWAY, А ТАКЖЕ ЕЕ ДИРЕКТОРА, СОТРУДНИКИ И ПРЕДСТАВИТЕЛИ НЕ НЕСУТ ОТВЕТСТВЕННОСТИ ПЕРЕД ПОТРЕБИТЕЛЕМ ЗА КАКОЮ-ЛИБО СЛУЧАЙНУЮ ИЛИ КОСВЕННУЮ УЩЕРБ (ВКЛЮЧАЯ УБЫТКИ ИЗ-ЗА ПОТЕРИ ПРИБЫЛИ, ПЕРЕРЫВОВ В ДЕЯТЕЛЬНОСТИ, ПОТЕРИ ДАННЫХ ИЛИ ДОКУМЕНТАЦИИ) В СВЯЗИ С ИСПОЛЬЗОВАНИЕМ ДАННОГО ИЗДЕЛИЯ, ДАЖЕ ЕСЛИ КОМПАНИЯ HIKMICRO И/ИЛИ GREENWAY БЫЛО ИЗВЕСТНО О ВОЗМОЖНОСТИ ТАКОГО УЩЕРБА. В ТОЙ СТЕПЕНИ, В КОТОРОЙ ЭТО ПРЕДУСМОТРЕНО ПРИМЕНИМОМ ЗАКОНОДАТЕЛЬСТВОМ, НИ В КОЕМ СЛУЧАЕ ОБЩАЯ СУММА МАТЕРИАЛЬНОЙ

ОТВЕТСТВЕННОСТИ НIKMICRO И/ИЛИ GREENWAY НЕ МОЖЕТ ПРЕВЫШАТЬ ПЕРВОНАЧАЛЬНУЮ СТОИМОСТЬ ИЗДЕЛИЯ. НIKMICRO И/ИЛИ GREENWAY НЕ ПРИНИМАЕТ НА СЕБЯ ОТВЕТСТВЕННОСТЬ ЗА ТРАВМЫ ФИЗИЧЕСКОГО ЛИЦА ИЛИ ПОВРЕЖДЕНИЕ СОБСТВЕННОСТИ В РЕЗУЛЬТАТЕ СБОЯ В РАБОТЕ ИЗДЕЛИЯ ИЛИ ОТКАЗА В ОБСЛУЖИВАНИИ, ПРИЧИНОЙ КОТОРЫХ В СВОЮ ОЧЕРЕДЬ СТАЛО СЛЕДУЮЩЕЕ: А) НЕВЕРНАЯ УСТАНОВКА ИЛИ ИСПОЛЬЗОВАНИЕ, ОТЛИЧНОЕ ОТ ЗАПРОШЕННОГО; В) ЗАЩИТА НАЦИОНАЛЬНЫХ ИЛИ ОБЩЕСТВЕННЫХ ИНТЕРЕСОВ; С) ФОРС-МАЖОР; Д) ВАШИ ДЕЙСТВИЯ ИЛИ ДЕЙСТВИЯ ТРЕТЬЕЙ СТОРОНЫ, ВКЛЮЧАЯ, ПОМИМО ПРОЧЕГО, ИСПОЛЬЗОВАНИЕ ЛЮБЫХ СТОРОННИХ ИЗДЕЛИЙ, ПРОГРАММНОГО ОБЕСПЕЧЕНИЯ, ПРИЛОЖЕНИЙ. ОТВЕТСТВЕННОСТЬ ЗА ИСПОЛЬЗОВАНИЕ ПРОДУКТА С ДОСТУПОМ В ИНТЕРНЕТ НЕСЕТ ПОЛЬЗОВАТЕЛЬ. НIKMICRO И/ИЛИ GREENWAY НЕ НЕСЕТ ОТВЕТСТВЕННОСТИ ЗА СБОИ В РАБОТЕ ОБОРУДОВАНИЯ, УТЕЧКУ ИНФОРМАЦИИ И ДРУГОЙ УЩЕРБ, ВЫЗВАННЫЙ КИБЕРАТАКАМИ, ХАКЕРСКИМИ АТАКАМИ, КОМПЬЮТЕРНЫМИ ВИРУСАМИ ИЛИ ДРУГИМИ СЕТЕВЫМИ УГРОЗАМИ; ОДНАКО НIKMICRO И/ИЛИ GREENWAY ОБЕСПЕЧИВАЕТ СВОЕВРЕМЕННУЮ ТЕХНИЧЕСКУЮ ПОДДЕРЖКУ, ЕСЛИ ЭТО НЕОБХОДИМО. ЗАКОНЫ О ВИДЕОНАБЛЮДЕНИИ И ЗАЩИТЕ ДАННЫХ ОПРЕДЕЛЯЮТСЯ СООТВЕТСТВУЮЩЕЙ ЮРИСДИКЦИЕЙ. ПЕРЕД ИСПОЛЬЗОВАНИЕМ ОБОРУДОВАНИЯ УДОСТОВЕРЬТЕСЬ, ЧТО ВСЕ ПРИМЕНИМЫЕ ЗАКОНЫ ВАШЕЙ ЮРИСДИКЦИИ СОБЛЮДАЮТСЯ. НIKMICRO И/ИЛИ GREENWAY НЕ НЕСЕТ ОТВЕТСТВЕННОСТИ ЗА ИСПОЛЬЗОВАНИЕ ОБОРУДОВАНИЯ В НЕЗАКОННЫХ ЦЕЛЯХ. В СЛУЧАЕ РАЗНОЧТИЙ МЕЖДУ ИЗЛОЖЕННЫМИ ВЫШЕ ПОЛОЖЕНИЯМИ И ПРИМЕНИМЫМ ЗАКОНОДАТЕЛЬСТВОМ ПОСЛЕДНЕЕ ИМЕЕТ ПРЕИМУЩЕСТВЕННУЮ СИЛУ.

Нормативная информация

Данные положения применяются только в том случае, если изделие снабжено соответствующей отметкой или информацией.

Соответствие стандартам EU



Настоящее изделие и аксессуары, входящие в комплект его поставки, отмечены символом «CE», который обозначает их соответствие согласованным Европейским стандартам, перечисленным в Директивах 2014/30/EU (EMCD), 2014/35/EU (LVD) и 2011/65/EU (RoHS).



Директива WEEE 2012/19/EC (по утилизации отходов электрического и электронного оборудования); изделия, отмеченные этим символом, запрещено утилизировать в Европейском союзе в качестве несортированных бытовых отходов. Для надлежащей переработки возвратите это изделие местному поставщику после покупки эквивалентного нового оборудования или утилизируйте его в предназначенных для этого пунктах сбора отходов. Для получения дополнительной информации посетите веб-сайт www.recyclethis.info.



Директива 2006/66/EC и поправка к ней 2013/56/EC (сведения о батарее): это изделие содержит батарею, которую запрещено утилизировать в Европейском союзе в качестве несортированных бытовых отходов. Для получения конкретной информации о батарее см. документацию к изделию. Маркировка батареи может включать в себя символы, которые обозначают ее химический состав: кадмий (Cd), свинец (Pb) или ртуть (Hg). Для надлежащей утилизации отправьте батарею местному поставщику или утилизируйте ее в специальных пунктах приема отходов. Для получения дополнительной информации посетите веб-сайт www.recyclethis.info.

Инструкция по технике безопасности

Настоящие инструкции предназначены для того, чтобы пользователь мог правильно использовать устройство, чтобы избежать опасности или потери имущества.

Законодательные акты и нормативные документы

Эксплуатация данного изделия должна выполняться в строгом соответствии с местными правилами безопасной эксплуатации электрооборудования.

Инструкции по технике безопасности при зарядке

- Заряжайте изделие при температуре окружающей среды от 0 °C до 40 °C. Помещение должно быть сухим и хорошо проветриваемым. Напряжение зарядки не должно превышать указанный диапазон напряжений. Во время зарядки не размещайте легковоспламеняющиеся материалы рядом с устройством.

- Для зарядки изделия используйте стандартный зарядный кабель для автомобиля, кабель питания переменного тока и другие аксессуары. Использование нестандартных аксессуаров может привести к возгоранию, поражению электрическим током или другим травмам.

- После длительного использования температура изделия может повыситься. Не заряжайте изделие сразу и дайте ему остыть до комнатной температуры перед зарядкой.

Инструкции по перемещению и хранению

- Вес изделия составляет 12,3 кг. При перемещении изделия не допускайте падений и ударов.

- Храните изделие при температуре окружающей среды от -20 °C до 45 °C. Помещение, где хранится изделие, должно быть сухим и хорошо проветриваемым. Изделие не должно подвергаться воздействию прямых солнечных лучей, огня или аналогичных источников тепла.

Техническое обслуживание

- Не используйте химические вещества или моющие средства для очистки изделия. При загрязнении поверхности или порта изделия протрите их сухой мягкой тканью.
- В целях продления срока службы изделия рекомендуется полностью заряжать его каждые 3 месяца.
- Изделие и его аксессуары могут содержать некоторые мелкие элементы. Храните изделие и его аксессуары в недоступном для детей месте. Дети могут непреднамеренно повредить изделие и его аксессуары или проглотить мелкие элементы, что может привести к удушью или другим угрозам для безопасности.

ПРЕДУПРЕЖДЕНИЯ

При использовании изделия всегда следует соблюдать основные, включая перечисленные ниже, меры предосторожности.

Перед использованием изделия прочтите все инструкции.

- В целях снижения риска травм необходим тщательный надзор при использовании изделия рядом с детьми.
- Не вставляйте пальцы или руки в изделие.
- Не подвергайте изделие воздействию дождя или снега.
- Использование источника питания или зарядного устройства, не рекомендованных или не продаваемых производителем изделия, может привести к возгоранию или травмам.
- Чтобы снизить риск повреждения электрической вилки и шнура, при отключении устройства тяните за вилку, а не за шнур.
- Не используйте изделие вне диапазона номинальной выходной мощности. Перегрузка по выходной мощности, превышающая номинальную, может привести к возгоранию или травмам.
- Не используйте поврежденное или модифицированное изделие. Поврежденные или модифицированные батареи могут работать непредсказуемо и привести к возгоранию, взрыву или травме.
- Не используйте изделие с поврежденным шнуром, вилкой или выходным кабелем.
- Не разбирайте изделие. Обратитесь к квалифицированному сервисному специалисту для проведения технического обслуживания и ремонта. Невверная повторная сборка может привести к возгоранию или поражению электрическим током.
- Не подвергайте изделие воздействию огня или высоких температур. Воздействие огня или температуры выше 130 °C может привести к взрыву.
- Чтобы снизить риск поражения электрическим током, перед выполнением необходимого технического обслуживания отсоедините батарейный блок от розетки.

ВНИМАНИЕ! ОПАСНОСТЬ ВЗРЫВА ГАЗОВ

Чтобы снизить риск взрыва батареи, выполняйте данные инструкции, а также инструкции, опубликованные производителями батареи и любого оборудования, которое вы собираетесь использовать рядом с батареями. Ознакомьтесь с предупреждающей маркировкой на таких изделиях и двигателе.

ЛИЧНЫЕ МЕРЫ ПРЕДОСТОРОЖНОСТИ
Проявляйте особую осторожность, чтобы предотвратить падение металлических инструментов на батарею. Это может привести к возникновению искры или короткому замыканию батареи или другой электрической детали, а также последующему взрыву.

- Во время зарядки встроеной батареи размещайте изделие в хорошо проветриваемом помещении и не ограничивайте вентиляцию каким-либо образом.
- В агрессивных условиях из батареи может выделяться жидкость. Избегайте с ней контакта. При случайном контакте промойте место соприкосновения водой. При попадании в глаза обратитесь за дополнительной медицинской помощью. Выделяемая из батареи жидкость может вызвать раздражение или ожоги.

- Не подвергайте батарейный блок воздействию огня или чрезмерно высоких температур. Воздействие огня или температуры выше 130 °C может привести к взрыву.
- Обслуживание должен выполнять квалифицированный специалист по ремонту, используя при этом только идентичные сменные детали. Это обеспечит безопасность при эксплуатации устройства. Подсоединяйте выходные кабели к батарее и корпусу, как указано ниже. Ни при каких обстоятельствах не допускайте, чтобы выходные зажимы касались друг друга.

- Внимание! Для использования только внутри помещений.
- Утилизация батареи в огне или горячей печи, а также ее механическое смятие или разрезание может привести к взрыву.

- Нахождение батареи в среде с чрезвычайно высокой температурой может привести к взрыву или утечке горячей жидкости или газа.
- Нахождение батареи в среде с чрезвычайно низкой температурой воздуха может привести к взрыву или утечке горячей жидкости или газа.

Ограниченная гарантия

Благодарим за приобретение портативных изделий для накопления энергии, изготовленных Greenway под торговой маркой NIKMICRO («Энергетическое изделие»). Эта ограниченная гарантия («гарантия») дает вам как покупателю Энергетического изделия определенные юридические права. Вы также можете иметь другие юридические права, которые определяются законами государства, провинции или юрисдикцией. Данная гарантия распространяется только на первоначального покупателя продукта. Термин «первоначальный покупатель» означает любого потребителя, купившего Энергетическое изделие у авторизованного

продавца. Отказ от ответственности, исключения и ограничения ответственности в соответствии с данной гарантией не действительны в случае, если они противоречат действующему законодательству. Ни дистрибьютор, ни дилер, ни агент, ни сотрудник не имеют права вносить какие-либо изменения или дополнения к данной гарантии. На ваше Энергетическое изделие предоставляется гарантия на дефекты материалов и изготовления сроком на 2 (два) или 3 (три) года с момента покупки или на более длительный период, согласно законодательству государства, где продается данное изделие. **ОБРАЩАЕМ ВНИМАНИЕ:** гарантийный срок для Энергетического изделия может меняться в зависимости от страны или региона, где продается данное изделие. В целях максимальной защиты прав и интересов обратитесь в нашу службу поддержки клиентов для получения дополнительной информации. В случае неисправности Энергетического изделия, на которое распространяется гарантия, HIKMICRO в сотрудничестве с Greenway произведет по своему выбору (i) бесплатный ремонт или замену продукта; (ii) обмен продукта на функционально эквивалентный; (iii) возврат первоначальной стоимости при условии, что вы предоставите оригинал или копию чека, краткое описание неисправности, а также вернете продукт в его оригинальной упаковке. На наше усмотрение может производиться ремонт или замена на новый или отремонтированный в заводских условиях продукт или его компонент.

Данная гарантия не распространяется на почтовые расходы, страховку и любые другие непредвиденные расходы, понесенные Вами в связи с возвратом продукта. За исключением случаев, запрещенных действующим законодательством, этот документ является Вашим единственным и исключительным средством судебной защиты в случае нарушения Ваших прав, закрепленных в данной гарантии. К любому изделию, которое было отремонтировано или заменено по данной гарантии, применимы гарантийные условия в течение 6 (шести) месяцев с момента поставки или оставшегося первоначального гарантийного срока, в зависимости от того, что наступит раньше. В случае замены на ваше изделие будет предоставлена гарантия на продление юридической гарантии соответствия.

Данная гарантия не применяется и является недействительной:

- В случае подачи заявки на гарантийный ремонт по истечении гарантийного срока или отсутствия доказательства факта покупки.
 - В случае неисправностей, дефектов или поломок, вызванных или вытекающих из подтвержденного воздействия, неправильного использования, постороннего вмешательства, нарушения инструкции по эксплуатации; при неправильном напряжении сети, аварии, утере, краже, пожаре, наводнении или иных стихийных бедствиях, повреждении во время транспортировки или ущербе, нанесенным в результате ремонта, выполненного неуполномоченными лицами.
 - В отношении любых расходных частей, таких как батарейки, когда неисправность происходит из-за естественного старения продукта.
 - При косметических повреждениях, в том числе при царапинах, вмятинах и сломанном пластике на портах.
 - В отношении любого программного обеспечения, даже если оно было упаковано или продано вместе с Энергетическим изделием;
 - В отношении любых других повреждений, не связанных с дефектами материала или изготовления.
 - В отношении плановой уборки, нормального косметического и механического износа.
- При возникновении любых вопросов обращайтесь к продавцу или в нашу службу поддержки.

Türkçe

Yasal Bilgiler

COPYRIGHT ©2023 Hangzhou Microimage Software Co., Ltd. ve/veya Guangdong Greenway Technology Co., Ltd. Diğerlerinin yanı sıra ifadeler, resimler, grafikler de dahil olmak üzere her türlü bilgi Hangzhou Microimage Software Co., Ltd. (bundan sonra "HIKMICRO" olarak anılacaktır) ve/veya Guangdong Greenway Technology Co., Ltd. (bundan sonra "Greenway" olarak anılacaktır) mülkiyetindedir. Bu kullanıcı kılavuzu (bundan sonra "Kılavuz" olarak anılacaktır) HIKMICRO ve Greenway'in önceden yazılı izni olmaksızın kısmen veya tamamen hiçbir şekilde çoğaltılamaz, değiştirilemez, tercüme edilemez veya dağıtılamaz. Aksi belirtilmedikçe HIKMICRO ve/veya Greenway, Kılavuzla ilgili olarak açık veya zımni hiçbir garanti veya beyanda bulunmaz.

Bu Ürün Hakkında

Bu kılavuzda anlatılan ürünler, ürünün özgün tasarımı ve kalitesi ile ilgili tüm sorumluluk ve riskleri tek başına ve bağımsız olarak üstlenen Greenway tarafından üretilmektedir. HIKMICRO, bu ürünün satıcısı ve aynı zamanda pazarlama tanıtımının marka sahibidir.

HIKMICRO, kullanıcıların rahatlığı için bu Kılavuzda belirtilen kapsama tabi olacak şekilde kullanıcılara belirli satış sonrası danışmanlık ve destek hizmetleri de sağlayabilir.

Bu Kılavuz hakkında

Kılavuz, Ürünün kullanımı ve yönetimi ile ilgili talimatları içerir. Resimler, çizelgeler, görüntüler ve buradaki diğer tüm bilgiler, yalnızca tanımlama ve açıklama amaçlıdır. Kılavuzda bulunan bilgiler, yazılım güncellemeleri veya başka nedenlerden dolayı önceden haber verilmeksizin değiştirilebilir. Lütfen bu Kılavuzun en son sürümünü için HIKMICRO web sitesine (www.hikmicrotech.com/) bakın. Lütfen bu Kılavuzu, Ürünü destekleme konusunda eğitilmiş profesyonellerin rehberliği ve yardımı ile kullanın.

Ticari Markalar Onayı

HIKMICRO ve HIKMICRO'nun diğer ticari marka ve logoları, çeşitli yargı alanlarında HIKMICRO'nun mülkiyetindedir ve HIKMICRO, Greenway'e ürünlerle ilgili işbu ticari markaları kullanması için yetki vermektedir.

Bahsedilen diğer ticari markalar ve logolar ilgili sahiplerinin mülkiyetindedir.

YASAL UYARI

YÜRÜRLÜKTE OLAN YASALARCA İZİN VERİLEN AZAMI ÖLÇÜDE DONANIMI, YAZILIMI VE AYGIT YAZILIMI İLE BİRLİKTE AÇIKLANAN ÜRÜN TUM HATALAR VE ARIZALARLA BİRLİKTE "OLDUGU GIBI" SUNULMUŞTUR VE HIKMICRO VE/VEYA GREENWAY PAZARLANABİLİRLİK, TATMIN EDİCİ KALİTE, BELİRLİ BİR AMACA UYGUNLUK VE ÜÇÜNCÜ SAHİS HAKLARINI İHLAL ETMEME DAHİL OLMAK ÜZERE DOĞRUDAN VEYA DOLAYLI HERHANGİ BİR GARANTİDE BULUNMAMAKTADIR. HİÇBİR SURETTE HIKMICRO VE/VEYA GREENWAY, YONETİCİLERİ, MEMURLARI, ÇALIŞANLARI VEYA TEMSİLCİLERİ, SİZE KARŞI BU ÜRÜNÜN KULLANILMASI İLE BAĞLANTILI OLARAK ORTAYA ÇIKAN İŞ KARLARININ KAYBEDİLMESİ, İŞ KESİNTİSİ VEYA VERİ VEYA BELGELERİN KAYBEDİLMESİ DAHİL OLMAK ÜZERE HERHANGİ BİR ÖZEL, ARIZI, TESADÜFİ VEYA DOLAYLI ZARAR İÇİN HIKMICRO VE/VEYA GREENWAY SÖZ KONUSU ZARARLARIN OLASILIĞI HAKKINDA BİLGİLENDİRİLMİŞ OLSA DAHI SORUMLU OLMAYACAKTIR. YÜRÜRLÜKTEKİ YASALARIN İZİN VERDİĞİ ÖLÇÜDE, HIKMICRO'NUN VE/VEYA GREENWAY'İN TUM HAŞARLAR İÇİN TOPLAM YÜKÜMLÜLÜĞÜ HİÇBİR ŞEKİLDE ÜRÜNÜN İLK SATIN ALMA FİYATINI AŞMAYACAKTIR. HIKMICRO VE/VEYA GREENWAY, AŞAĞIDAKİ NEDENLER SONUCU ORTAYA ÇIKAN ÜRÜN ARIZASI VEYA HİZMETİN SONLANMASI SONUCU ÜRÜNÜN FİZİKSEL YARALANMA VEYA MÜLK HAŞARI İÇİN HERHANGİ BİR YÜKÜMLÜLÜK KABUL ETMEMEKTEDİR: A) YANLIŞ KURULUM VEYA AMAÇ DIŞI KULLANIM; B) ULUSAL VEYA KAMU ÇIKARLARININ KORUNMASI; C) MÜCBİR SEBEPLER; D) BUNLARLA SINIRLI OLMAMAK KAYDIYLA KENDİNİZ VEYA HERHANGİ BİR ÜÇÜNCÜ TARAFIN ÜRÜNLERİNİ, YAZILIMINI, UYGULAMALARINI VE DİĞERLERİNİ KULLANAN ÜÇÜNCÜ TARAF. İNTERNET ERİŞİMİ OLAN ÜRÜNLE İLGİLİ OLARAK ÜRÜNÜN KULLANIMI İLE İLGİLİ RİSKLER TAMAMEN SİZE AIT OLACAKTIR. HIKMICRO VE/VEYA GREENWAY SİBER SALDIRI, HACKER SALDIRISI, VIRUS İNCELEMESİ VEYA DİĞER İNTERNET GÜVENLİĞİ RİSKLERİNDEN KAYNAKLANAN ANORMAL ÇALIŞMA, GİZLİLİK SIZINTISI VEYA DİĞER ZARARLARLA İLGİLİ HİÇBİR SORUMLULUK KABUL ETMEZ; ANCAK HIKMICRO VE/VEYA GREENWAY GEREKLİ OLDUĞUNDA ZAMANINDA TEKNİK DESTEK SAĞLAR. GÖZETİM YASALARI VE VERİ KORUMA YASALARI ÜLKEDEN ÜLKEYE DEĞİŞİR. KULLANIMINIZIN YÜRÜRLÜKTE OLAN YASALARA UYGUN OLDUĞUNDA EMİN OLMAK İÇİN LÜTFEN BU ÜRÜNÜ KULLANMADAN ÖNCE ÜLKENİZDEKİ İLGİLİ TUM YASALARI KONTROL EDİN. HIKMICRO VE/VEYA GREENWAY, BU ÜRÜNÜN YASA DIŞI AMAÇLARLA KULLANILDIĞI DURUMDA SORUMLU OLMAYACAKTIR. YUKARIDAKİ HÜSUSLAR İLE YÜRÜRLÜKTEKİ YASA ARASINDA HERHANGİ BİR ÇELİŞKİ OLMASI DURUMUNDA YASA GEÇERLİ OLACAKTIR.

Mevzuat Bilgisi

Bu maddeler, yalnızca ilgili işarete veya bilgiye sahip ürünler için geçerlidir.

EU Uygunluk Beyanı



Bu ürün ve (varsa) birlikte verilen aksesuarlar ayrıca "CE" ile işaretlenmiştir ve bu nedenle 2014/30/EU (EMCD) Direktifi, 2014/35/EU (LVD) Direktifi ve 2011/65/EU (RoHS) Direktifi altında listelenen geçerli uyumlaştırılmış Avrupa standartlarına uygundur.

2012/19/EU Direktifi (WEEE direktifi): Bu sembole sahip ürünler, Avrupa Birliği'nde ayrıştırılmamış belediye atığı olarak imha edilemez. Doğru bir geri dönüşüm için eşdeğer yeni bir ekipman aldıktan sonra bu ürünü yerel deriğinizize iade edin veya belirlenmiş toplama noktalarına gönderin. Daha fazla bilgi için bkz. www.recyclethis.info.

2006/66/EC Direktifi ve değişiklik 2013/56/EU (batarya direktifi): Bu ürün, Avrupa Birliği'nde ayrıştırılmamış belediye atığı olarak imha edilemeyen bir pil içermektedir. Pile özel bilgi edinmek için ürün belgelerine bakın. Pil, kadmiyum

(Cd), kurşun (Pb) veya cıva (Hg) elementlerini gösteren harflerin de yer alabileceği bu sembole işaretlenmiştir. Doğru bir geri dönüşüm için pili tedarikçinize veya belirlenmiş toplama noktasına geri götürün. Daha fazla bilgi için bkz.: www.recyclethis.info

Güvenlik Talimatı

Bu talimatlar ile tehlikeleri veya mal kayıplarını önlemek için kullanıcının ürünü doğru şekilde kullanabilmesinin sağlanması amaçlanmıştır.

Yasalar ve Yönetmelikler

Ürünün yerel elektrik güvenliği düzenlemelerine kesinlikle uygun şekilde kullanılması gerekmektedir.

Şarj Güvenliği

- Ürünü, 0°C ile 40°C (32°F ile 104°F) arasındaki ortam sıcaklıklarında şarj edin. Ortamın kuru ve havalandırılır olmasını sağlayın. Şarj voltajı, belirtilen voltaj aralığını geçmemelidir. Şarj işlemi esnasında yanıcı maddeleri uzak tutun.
- Ürünü şarj etmek için standart bir şarj kablosu, AC güç kablosu ve diğer aksesuarları kullanın. Standart olmayan aksesuarların

kullanılması yangına, elektrik çarpmasına veya diğer kişisel yaralanmalara neden olabilir.

● Uzun süre kullanımın ardından ürün sıcaklığı artabilir. Cihazı hemen şarj etmeyin ve şarj etmeden önce ürünün oda sıcaklığına kadar soğumasını bekleyin.

Taşıma veya Depolama Talimatları

● Ürünün ağırlığı 12,3 kg'dır, ürünü taşırken düşmesinden ve bir yere çarpmasından kaçının.

● Ürünü, -20°C ile 45°C (-4°F ile 113°F) arasındaki ortam sıcaklıklarında depolayın. Ürünün depolanacağı yer, kuru ve havalandırılabilir şekilde tutulmalıdır. Ürün, doğrudan gelen güneş ışığına, ateşe veya benzer ısı kaynaklarına maruz bırakılmamalıdır.

Bakım

● Bu ürünü temizlemek üzere kimyasal madde veya deterjan kullanmayın. Ürünün yüzeyi veya bağlantı noktası kirliyse kuru ve yumuşak bir bezle silin.

● Ürünün kullanım süresini artırmak için ürünü her 3 ayda bir tam olarak şarj edilmesini öneriyoruz.

● Ürün ve aksesuarları, bazı küçük parçalar içerebilir. Lütfen ürünü ve aksesuarlarını çocukların ulaşamayacak yerlerde muhafaza edin. Çocuklar, ürüne ve aksesuarlarına farkında olmadan zarar verebilir veya küçük parçaları yutarak boğulma veya başka güvenlik tehlikelerine neden olabilir.

UYARILAR

Bu ürünü kullanırken, aşağıdakiler de dahil olmak üzere temel önlemlere daima uyulmalıdır:

Ürünü kullanmadan önce tüm talimatları okuyun.

● Yaralanma tehlikesini azaltmak için ürün çocukların yanında kullanıldığında yakın gözetim gereklidir.

● Parmaklarınızı veya ellerinizi ürünü içerisine sokmayın.

● Ürünü yağmura veya kara maruz bırakmayın.

● Ürün üreticisi tarafından tavsiye edilmeyen veya satılmayan bir güç kaynağına veya şarj cihazına kullanılması yangın veya kişilerin yaralanmasına neden olabilir.

● Elektrik kablusunun veya fişinin hasar görme tehlikesini azaltmak için kablosunu prizden çekerken kablo yerine fişinden çekin.

● Ürünü çıkış derecesinin üzerinde kullanmayın. Değerin üzerindeki aşırı yük çıkışları, yangın veya kişilerin yaralanması riskine neden olabilir.

● Hasarlı veya üzerinde değişiklik yapılmış ürünü kullanmayın. Hasarlı veya üzerinde değişiklik yapılmış aküler yangına, patlamaya veya yaralanma riskine neden olan öngörülemez davranışlar sergileyebilir.

● Ürünü hasarlı kablo, fiş veya çıkış kablosu ile kullanmayın.

● Ürünün parçalarını sökme. Servis işlemi veya onarım gerekli olduğunda ürünü uzman bir servis personeline götürün. Servis işleminden sonra ürünün hatalı olarak toplanması yangın veya elektrik çarpması riskine neden olabilir.

● Ürünü ateşe veya yüksek sıcaklıklara maruz bırakmayın. Ürünün ateşe veya 130°C üzerindeki sıcaklıklara maruz bırakılması patlamaya neden olabilir.

● Elektrik çarpması tehlikesini azaltmak için talimat verilen herhangi bir servis işlemine başlamadan önce güç paketinin fişini prizden çekin.

UYARI – PATLAYICI GAZ TEHLİKESİ

Akünün patlama riskini azaltmak için bu yönergeleri ve pil üreticisi ile pilin yakınında kullanmayı düşündüğünüz herhangi bir ekipmanın üreticisi tarafından yayınlanan talimatlara uyun. Bu ürünler ve motor üzerindeki uyarı işaretlerini inceleyin.

KİŞİSEL ÖNLEMLER

Akünün üzerine metal bir alet düşme tehlikesini azaltmak için ekstra dikkat gösterin. Kıvılcım çıkarabilir veya aküde ya da diğer elektrikli parçalarda kısa devre yaparak patlamaya neden olabilir.

● Dahili aküyü şarj ederken havalandırması iyi olan bir alanda çalışın ve havalandırma hiçbir şekilde kısıtlamayın.

● Kötüye kullanım koşullarında aküden sıvı sızabilir; temastan kaçının. Yanlışlıkla dokunursanız etkilenen bölgeyi su ile yıkayın. Sıvı gözünüzle temas ederse tıbbi yardım alın. Aküden sızan sıvı, tahriş veya yanıklara neden olabilir.

● Güç paketini ateşe veya aşırı sıcaklıklara maruz bırakmayın. Ürünün ateşe veya 130°C üzerindeki sıcaklıklara maruz bırakılması patlamaya neden olabilir.

● Bakımın sadece aynı yedek parçaları kullanılarak uzman bir tamirci tarafından yapılmasını sağlayın. Bu, ürünün güvenliğinin korunmasını sağlayacaktır. Çıkış kablolarını aşağıda gösterildiği gibi bir aküye ve şasiye takın. Çıkış maşalarının birbirine değmesine kesinlikle izin vermeyin.

● Uyarı: Sadece iç mekanda kullanım için.

● Veya sıcak fırına atılması veya pilin mekanik olarak patlayabilecek şekilde ezilmesi veya kesilmesi.

● Patlamaya veya yanıcı sıvı veya gaz sızıntısına neden olabilecek aşırı yüksek sıcaklıktaki bir ortamda bırakılması.

● Patlamaya veya yanıcı sıvı veya gaz sızıntısına neden olabilecek aşırı düşük hava basıncına maruz bırakılması.

Sınırlı Garanti

Greenway tarafından üretilen HIKMICRO markalı taşınabilir enerji depolama ürünlerini ("Enerji Ürünü") satın aldığınız için teşekkür ederiz. Bu sınırlı garanti ("garanti") size, Enerji Ürününün orijinal alıcısına, belirli yasal haklar vermektedir. Ayrıca eyalet, şehir veya hükümete göre değişen başka yasal haklarınız da olabilir. Bu garanti yalnızca ürünün orijinal alıcısı için geçerlidir. "Orijinal alıcı" Enerji Ürünü'nü yetkili satıcıdan satın alan herhangi bir tüketici anlamına gelir. Bu garanti kapsamında sorumluluk reddi, istisnalar ve sorumluluk sınırlamaları, geçerli yasaların yasakladığı ölçüde geçerli olmayacaktır. Bu garanti herhangi bir değişiklik, uzatma veya ekleme yapma konusunda hiçbir distribütör, satıcı, temsilci veya çalışan yetkili değildir.

Enerji Ürünü'nü, satın alma tarihinden itibaren malzeme ve işçilik hatalarına karşı iki (2) veya üç (3) yıl veya bu ürünün satıldığı ülke veya eyalette yasaların gerektirdiği daha uzun bir

süre garanti kapsamındadır. Enerji Ürünü için sağlanan garanti süresinin, bu ürünün satıldığı ülke veya eyalette göre değişebileceğini UNUTMAYIN. Haklarınızın ve çıkarlarınızın azami ölçüde garanti altına alınmasını sağlamak için lütfen daha fazla bilgi için Müşteri Hizmetlerimiz ile iletişime geçin.

Garanti kapsamındaki tüm kusurlu Enerji Ürünleri için HIKMICRO, tercihimiz doğrultusunda Greenway ile işbirliği yaparak (i) ürününüzü ücretsiz olarak onaracak veya değiştirecek, (ii) ürününüzü işlevsel olarak eşdeğer bir ürünle değiştirecek veya (iii) orijinal satın alma makbuzunu veya kopyasını, kusurun kısa bir açıklamasını ve orijinal ambalajında ürününü iade etmeniz koşuluyla, orijinal satın alma fiyatını iade edecektir. Tamamen kendi takdirimize bağlı olarak tamir veya değiştirme yeni veya yenilenmiş bir ürün veya bileşenlerle yapılabilir.

Bu garanti, nakliye bedelini, sigortayı veya ürünün iadesinde tarafınızdan yapılan diğer olası masrafları kapsamaz.

Bu, geçerli yasaların yasakladığı durumlar dışında, bu garantinin ihlalinin tek ve münhasır çözümüdür. Bu garanti kapsamında onarılmış veya değiştirilmiş olan herhangi bir ürün, teslim tarihinden itibaren herhangi daha uzunsa altı (6) ay veya geri kalan orijinal garanti süresince bu garantinin koşullarına tabidir. Ürünün değiştirilmesi durumunda, ürününüz yasal uygunluk garantisinin yenilenmesi için garanti altına alınacaktır. Bu garanti aşağıdaki durumlarda geçerli değildir ve hükümsüzdür:

● Garanti talebinin garanti süresi dışında yapılması veya satın alma belgesinin sağlanmaması durumunda;

● Hatalı kullanım, darbe, kurcalama sonucu meydana gelen herhangi bir kusurlu çalışma, bozukluk veya arızada; geçerli kullanım kılavuzuna aykırı herhangi bir kullanımda, hatalı güç hattı voltajında, kaza, kayıp, çalınma, yangın, sel veya diğer doğal afetlerde, kargo hasarında veya yetkisiz personel tarafından yapılan onarımlardan kaynaklanan hasarlarda;

● Arızanın, ürünün normal eskimesine bağlı olduğu pil gibi sarf malzemesi parçalarında;

● Çizikler, çökmeler ve kırılmış plastikler dahil ancak bunlarla sınırlı olmamak üzere bağlantı noktalarının üzerindeki kozmetik hasarlarda;

● Enerji Ürünüyle birlikte paketlenmiş veya satılmış olsa bile herhangi bir yazılımda;

● Malzeme veya işçilik kusurları hariç diğer zararlarla;

● Rutin temizlik, normal yüzeysel ve mekanik aşınma ve yıpranma.

Lütfen herhangi bir sorunuz olduğunda satıcınızla veya Müşteri Hizmetlerimizle iletişime geçmekten çekinmeyin.

日本語

法的情報

COPYRIGHT ©2023 Hangzhou Microimage Software Co., Ltd. および/または Guangdong Greenway Technology Co., Ltd. 全情報 (特に、文章、写真、グラフなど) は、Hangzhou Microimage Software Co., Ltd. (以下「HIKMICRO」とする) および/または Guangdong Greenway Technology Co., Ltd. (以下「Greenway」とする) が所有しています。本ユーザーマニュアル (以下「本マニュアル」とする) は、HIKMICROおよびGreenwayの事前の書面による許可なく、部分的または全体的にかかわらず複製・変更・翻訳・配布できないものとします。HIKMICROおよび/またはGreenwayでは、本文書に別段の記載がない限り、本マニュアルについて、明示的または黙示的の問わず、いかなる保証、約束または表明も行いません。

本製品について

本マニュアルに記載の製品は、Greenwayによって製造されています。Greenwayでは、単独でかつ独立して、元の製品の設計と品質に関連する責任とリスクのすべてを負っています。HIKMICROは、本製品の販売者であり、マーケティングプロモーションのブランドオーナーでもあります。ユーザーの便宜を図るため、HIKMICROでは、本マニュアルに記載の範囲に限り、アフターセールスコンサルティング/サポートサービスを提供することがあります。

本マニュアルについて

本マニュアルには製品の使用および管理についての指示が含まれています。ここに記載されている写真、表、画像およびその他すべての情報は説明のみを目的としています。本マニュアルに含まれる情報は、ファームウェア更新やその他の理由で通知なく変更されることがあります。HIKMICROのサイト (www.hikmicrotech.com/) で、本書の最新版をご覧ください。

本マニュアルは、本製品をサポートする訓練を受けた専門家の指導・支援を受けた上でご使用ください。

商標に関する確認

HIKMICRO等のHIKMICROの商標やロゴは、各法的管轄地域におけるHIKMICROの所有物であり、HIKMICROでは、Greenwayに対し、かかる商標を製品に使用することを許可しています。

言及されているその他の商標およびロゴは、各権利保有者の所有物です。

法的免責事項

適用法により許容される範囲内で、記載の製品とそのハードウェア、ソフトウェアおよびファームウェアは、あらゆる誤謬やエラーを含め、そのままの形で提供されるものとし、HIKMICROおよび/またはGREENWAYでは、明示黙示を問わず一切の保証（商品性、十分な品質、特定の目的の適合性および第三者の権利非侵害を含むがそれだけに限定されない）を行いません。HIKMICROおよび/またはGREENWAYおよびその取締役、役員、従業員または代理人は、本製品の利用に関連する事業利益の損失や事業妨害、データや文書の損失に関する損害を含む特別、必然的、偶発的または間接的な損害に対して、たとえHIKMICROおよび/またはGREENWAYがそれらについて通知を受けていたとしても、一切責任を負いません。適用法で認められる最大限の範囲において、いかなる場合も、すべての損害に対するHIKMICROおよび/またはGREENWAYの責任総額は、本製品の当初の購入価格を超えないものとします。HIKMICROおよび/またはGREENWAYは、以下に起因する製品の中断またはサービスの終了の結果から生じる人身傷害または財産上の損害に対して一切責任を負いません。A) 指定外の不適切な設置または使用。B) 国益または公益の保護。C) 不可抗力。D) サードパーティの製品、ソフトウェア、アプリケーション（これだけに限定されない）を使用するユーザー自身またはサードパーティ。インターネットアクセスを伴う製品に関して、当該製品の一切の使用は、お客様自身の責任によるものとします。HIKMICROおよび/またはGREENWAYでは、異常な操作やプライバシー漏洩およびサイバー攻撃、ハッカー攻撃、ウイルス検査等のインターネットセキュリティリスクに起因するその他の損害について一切責任を負いません。ただし、HIKMICROおよび/またはGREENWAYでは、必要に応じて適時に技術サポートを提供します。監視法やデータ保護法は、法域によって異なります。本製品のご使用前に、使用地の裁判管轄地域におけるすべての関連法を確認して、必ず適用法に準拠するように利用してください。本製品が不正な目的で使用された場合、HIKMICROおよび/またはGREENWAYでは責任を負いません。上記と適用法における矛盾がある場合については、後者が優先されます。

規制情報

これらの条項は、対応するマークまたは情報が付された製品にのみ適用されます。

EU 適合宣言



本製品および同梱の周辺機器（適用可能な場合）には「CE」マークが付いており、指令（2014/30/EU）（EMCD）、指令（2014/35/EU）（LVD）、およびRoHS指令（2011/65/EU）に掲げる適用可能な欧州統一基準に準拠します。



指令2012/19/EU（WEEE 指令）：この記号が付いている製品は、欧州連合（EU）の地方自治体の未分別廃棄物として処分できません。適切にリサイクルするために、本製品は同等の新しい装置を購入する際に、お近くの販売業者に返却いただくか、指定された収集場所で処分してください。より詳細な情報については以下をご確認ください。www.recyclethis.info



指令2006/66/ECおよびその修正案2013/56/EU（バッテリー指令）：本製品には、欧州連合（EU）の地方自治体の未分別廃棄物として処分できないバッテリーが含まれています。特殊バッテリー情報に関する製品資料をご覧ください。バッテリーにはこの記号が付いており、カドミウム（Cd）、鉛（Pb）、水銀（Hg）を示す文字も記載されています。適切にリサイクルするために、販売業者か、指定された収集場所にご返却ください。より詳

細な情報については以下をご確認ください。

www.recyclethis.info

安全上の指示

これらの指示は、ユーザーが製品を正しく使用し、危険や財産損失を回避できるように保証することを目的としています。

法規と規則

製品の使用にあたって、お住まいの地域の電気安全性に関する法令を厳密に遵守する必要があります。

充電の安全性

- 0°C～40°C（32°F～104°F）の環境温度で製品を充電してください。環境が乾燥し、換気されていることを確認してください。充電電圧は指定の電圧範囲を超えてはなりません。充電中は可燃物から離してください。
- 製品を充電する際は、標準自動車用充電ケーブル、AC電源ケーブル等のアクセサリを使用してください。標準以外のアクセサリを使用すると、火災や感電等の人身事故につながる可能性があります。
- 長時間使用すると、製品の温度が上昇する場合があります。直ちに充電せず、室温まで冷却してから製品を充電してください。

移動または保管方法

- 製品の重量は 12.3kg です。移動の際は落下や衝突にご注意ください。
- -20°C～45°C（-4°F～113°F）の環境温度で製品を保管してください。製品は、乾燥した換気のよい場所に保管してください。製品を直射日光や火気などの熱源にさらさないでください。

メンテナンス

- 本製品の清掃には化学薬品や洗剤を使用しないでください。本製品の表面やポートが汚れている場合は、乾いた柔らかい布で拭いてください。
- 製品の寿命を延ばすため、3 か月ごとに満充電するようお勧めします。
- 製品やアクセサリには小さな部品が含まれている場合があります。製品やアクセサリはお子様の手の届かないところに保管してください。お子様が製品やアクセサリを誤って破損したり、小さな部品を飲み込んだりして、窒息やその他の安全上の問題を引き起こす恐れがあります。

警告

この製品を使用する際には、次の基本的な注意事項を必ず守ってください。

製品を使用する前に、指示をすべてお読みください。

- 怪我の危険性を軽減するために、お子様の近くで製品を使用する場合は、細心の注意が必要です。
- 製品に指や手を入れないでください。
- 製品を雨や雪にさらさないでください。
- 製品メーカーが推奨または販売していない電源または充電器を使用すると、火災や怪我の恐れがあります。
- 電気プラグとコードの損傷リスクを軽減するために、製品を取り外すときは、コードではなくプラグを引っ張ってください。
- 定格出力を超えて使用しないでください。定格を超える過負荷出力は、火災や人身事故の危険を生む恐れがあります。
- 破損したり改造した製品は使用しないでください。破損したり改造したバッテリーは、予期しない動作を示し、火災・爆発・負傷といった危険につながる恐れがあります。
- コードやプラグ、出力ケーブルが損傷した状態で製品を操作しないでください。
- 製品を分解しないでください。整備や修理が必要な場合は、有資格サービス担当者にお持ちください。再組立ての方法を誤ると、火災や感電の危険性があります。
- 火気や高温にさらさないでください。火気や 130°C 以上の温度にさらされると、爆発の危険があります。

- 感電の危険を減らすため、指示された修理を行う前に、コンセントから電源パックのプラグを抜いてください。

警告 - 爆発性ガスの危険

バッテリーの爆発リスクを減らすために、上記の指示、およびバッテリー製造元およびバッテリー付近で使用する予定の機器の製造元が発行する指示書に従ってください。かかる製品およびエンジンの注意マーキングを確認してください。

個人向け注意事項

- バッテリーの上に金属製工具を落とさないよう、十分注意してください。火花が散ったり、バッテリー等の電気部品がショートして、爆発する恐れがあります。
- 内蔵バッテリーを充電するときは、換気の良い場所で作業し、十分な換気を心掛けてください。
 - 乱暴に取り扱おうと、バッテリーから液体が噴出することがあります。液体に手を触れないでください。誤って触れた場合は、水で洗い流してください。液体が目に入った場合は、さらに医師の診察を受けてください。バッテリーから噴出する液体で、かぶれや火傷の原因となることがあります。
 - ポータブル電源を火気や過度の高温にさらさないでください。火気や 130℃以上の温度にさらされると、爆発の危険があります。
 - 有資格修理担当者が、同一の交換部品のみを使用して、整備を行ってください。こうすることで、製品の安全性が確保されます。下に示すように、バッテリーとシャーシに出力ケーブルを取り付けます。出力クランプが互いに接触しないようにしてください。
 - 警告：屋内専用。
 - バッテリーを火中や高温のオープンに投入したり、バッテリーを機械的に粉碎したり切断したりしないでください。爆発の原因となることがあります。
 - バッテリーを過度の高温環境に放置しないでください。爆発や、可燃性の液体やガスが漏出する恐れがあります。
 - バッテリーを極端に低い空気圧下に置かないでください。爆発や、可燃性の液体やガスが漏出する恐れがあります。

限定的保証

Greenwayによって製造され、HIKMICROによってブランド化されたポータブル電源製品（以下「電源製品」とする）をお買い上げいただき、誠にありがとうございます。この限定保証（以下「保証」とする）は、電源製品の当初購入者に対して、特定の法的権利を与えるものです。お住まいの地方、地域または法的管轄区分により、その他の異なる法的権利が与えられる場合もあります。この保証は、製品の当初購入者へのみに適用されます。「当初購入者」とは、認定販売店から電源製品を購入した消費者を意味します。この限定保証に含まれる免責、除外および責任の等の事項については、関連する法律によって禁じられる特定の範囲には適用されません。いかなる販売代理店、販売店、代理店、または従業員も、この保証を修正、拡張、もしくは追加を行うことは許可されていません。

本電源製品は、製品を購入した日から2年または3年間（もしくは製品が販売された国や地域の法律によって義務付けられている場合は、それよりも長い期間）、材料および製造上の欠陥に対して保証されます。本電源製品の保証期間は、製品が販売される国や地域によって異なる場合があることにご注意ください。お客様の権利と利益を最大限に確保するため、詳細についてはカスタマーサービスにお問い合わせください。

本保証の対象となる電源製品で不具合が発生した場合、HIKMICRO は、Greenwayと協力の上で、その裁量により、(i) 修理またはご利用の製品の無償交換、(ii) 同等の機能を有する製品との交換、または (iii) 購入時のレシートまたはその複写、不具合の簡単な説明、および元の梱包状態に戻した上での製品の返却を条件とする当初購入価格の払い戻し、のいずれかを行います。修理または交換には、当社の裁量により、新品あるいは改装した製品やコンポーネントを利用するこ

とがあります。

この保証では、輸送費用、保険料、またはその他の製品の返品で発生する付帯費用はカバーされません。適用される法律で禁じられている場合を除き、これは、この保証の違反に対するお客様の唯一かつ排他的な救済です。本保証の下に修理または交換された製品については、配達日から6か月間、または本来の残存保証期間のいずれか長い期間の保証が提供されます。交換された製品は、法的な適合性保証の更新が保証されています。

以下の場合、この保証は適用されず、無効となります：

- 保証の請求が保証期間外に行われた場合、または購入証明が提供されない場合。
- 故障、不良または障害が、衝撃、不適切な取扱、改ざん、取扱説明書の不順守、不正な電源電圧、事故、逸失、盗難、火災や洪水等の天災、搬送時の損傷、もしくは不適切な修理作業による修理などが原因であることが証明された場合。
- バッテリーなどの消耗部品に関する製品の通常の経時変化。
- 傷、へこみ、ポート上のプラスチックの破損（これだけに限らない）による外装の損傷。
- 任意のソフトウェア（電源製品に同梱または付属して販売される場合も含まれる）。
- 材質上または製造上の欠陥が関与しないその他のあらゆる損害。
- 定期的なクリーニング、通常の外見上または機械的な摩耗や破損。

ご質問の際は、ご遠慮なく、ご利用の販売業者にお問い合わせいただくか、当社カスタマーサービスまでご連絡ください。

한국어

법률 정보

COPYRIGHT ©2023 Hangzhou Microimage Software Co., Ltd. 및/또는 Guangdong Greenway Technology Co., Ltd. 특히 문구, 그림, 그래프 등을 포함하여 모든 정보는 Hangzhou Microimage Software Co., Ltd.(이하 "HIKMICRO") 및 또는 Guangdong Greenway Technology Co., Ltd.(이하 "Greenway")의 자산입니다. 본 사용자 매뉴얼(이하 "매뉴얼")은 HIKMICRO 및 Greenway의 사전 서면 승인 없이 어떠한 방법으로도 일부 또는 전부를 재생산, 변경, 번역 또는 배포할 수 없습니다. 달리 명시하지 않는 한 HIKMICRO 및/또는 Greenway는 본 매뉴얼에 관해 명시적 또는 묵시적으로 어떠한 보증, 보장 또는 진술을 제공하지 않습니다.

제품 소개

본 매뉴얼에서 설명하는 제품은 Greenway에서 제조한 것으로, 제품의 원래 디자인 및 품질과 관련된 모든 책임과 위험을 전적으로 및 독립적으로 집니다. HIKMICRO는 제품의 판매자이자 마케팅 프로모션을 진행하는 브랜드 소유자입니다. 또한 사용자의 편의를 위해 HIKMICRO는 특정 A/S 컨설팅 및 지원 서비스를 제공할 수 있으며, 이는 본 매뉴얼에 명시된 범위에 따릅니다.

매뉴얼 소개

본 매뉴얼에는 제품의 사용 및 관리에 필요한 지침이 포함되어 있습니다. 매뉴얼의 그림, 차트, 이미지 및 기타 모든 정보는 설명용으로만 제공되는 것입니다. 매뉴얼에 포함된 정보는 펌웨어 업데이트 또는 다른 사유로 예고 없이 변경될 수 있습니다. 이 설명서의 최신 버전을 보려면 HIKMICRO 웹사이트(www.hikmicrotech.com/)를 참조하십시오.

본 매뉴얼은 제품 지원 교육을 받은 전문가의 안내 및 지원 하에 사용하십시오.

상표 등록

 및 기타 HIKMICRO의 상표와 로고는 여러 관할 지역에 등록된 HIKMICRO의 재산이며, HIKMICRO는 Greenway가 제품에 해당 상표를 사용할 수 있도록

권한을 부여합니다.

기타 상표 및 로고는 각 소유자의 재산입니다.

법적 고지 사항

설명된 제품은 하드웨어, 소프트웨어와 펌웨어의 모든 결합과 오류가 "있는 그대로" 제공되며, HIKMICRO 및/또는 GREENWAY은 관련 법률에서 허용하는 최대 범위까지 상품성, 품질 만족도, 특정 목적에의 적합성 및 타사의 비침해를 포함하되 이에 국한되지 않고 명시적 또는 묵시적으로 보증하지 않습니다. HIKMICRO 및/또는 GREENWAY, 그 임직원 또는 대리점은 제품의 사용과 관련해 발생하는 특별한, 결과적, 부수적 또는 간접적 손해 및 특히 사업상의 이익 손실, 운영 중단으로 인한 손해 또는 데이터 또는 문서의 손실에 대해 귀하에게 책임지지 않으며 이는 HIKMICRO 및/또는 GREENWAY가 해당 손실이 발생할 가능성을 권고한 경우에도 그렇습니다. 관련 법률이 허용하는 최대 범위 내에서 어떠한 경우에도 HIKMICRO 및/또는 GREENWAY의 전체 책임 한도는 제품의 원래 구매 가격을 초과하지 않습니다. HIKMICRO 및/또는 GREENWAY는 다음으로 인한 제품 중단 또는 서비스 종료의 결과로 인한 손해 또는 재산상의 피해에 대해 어떠한 책임도 지지 않습니다. A) 요청된 바와 다른 부적절한 설치 또는 사용; B) 국가 또는 공익 보호; C) 불가항력; D) 본인 또는 제3자가 제품, 소프트웨어, 애플리케이션 등을 사용하는 행위를 포함하되 이에 국한되지 않음. 인터넷 액세스 관련 제품에 관한 제품 사용의 책임은 전적으로 귀하가 집니다. HIKMICRO 및/또는 GREENWAY는 비정상적 작동, 개인 정보 유출 또는 사이버 공격, 해커 공격, 바이러스 검사 또는 기타 인터넷 보안 위협으로 인한 기타 손해에 대해 일절 책임을 지지 않습니다. 그러나 HIKMICRO 및/또는 GREENWAY는 필요한 경우 적시에 기술 지원을 제공합니다. EZVIZ은 사이버 공격, 해커 공격, 바이러스 검사 또는 기타 인터넷 보안 위협으로 인해 발생한 비정상 작동, 개인정보 유출 또는 기타 손해에 대해 일절 책임지지 않습니다. 그러나 EZVIZ은 필요한 경우 시기적절하게 기술 지원을 제공합니다. 관련 법률을 준수하는지 확인하려면 제품을 사용하기 전에 관찰 지역에 적용되는 모든 관련 법률을 확인하십시오. HIKMICRO 및/또는 GREENWAY는 제품이 불법적인 목적으로 사용되는 경우 책임지지 않습니다. 위 항목과 적용되는 법률 사이에 충돌이 발생하는 경우 법률이 우선합니다.

규제 정보

이 조항은 해당 마크 또는 정보가 있는 제품에만 적용됩니다.

EU 적합성 선언



본 제품은 물론 제공되는 액세서리(해당되는 경우)에도 "CE"가 표시되어 있으므로 Directive 2014/30/EU(EMCD), Directive 2014/35/EU(LVD), Directive 2011/65/EU(RoHS)에 명시된 적용되는 유럽 공통 표준을 준수합니다.



Directive 2012/19/EU(WEEE 지침): 이 기호가 표시된 제품은 유럽 연합 내에서 분류되지 않은 일반폐기물로 폐기할 수 없습니다. 적절히 재활용하기 위해 동급 장비를 새로 구매할 때 현지 공급업체에 제품을 반납하거나 지정된 수거 장소에 폐기하십시오. 자세한 내용은 www.recyclethis.info를 참조하십시오.



Directive 2006/66/EC 및 개정 2013/56/EU(배터리 지침): 본 제품에는 유럽 연합 내에서 분류되지 않은 일반폐기물로 폐기할 수 없는 배터리가 포함되어 있습니다. 특정 배터리에 관한 자세한 내용은 제품 관련 문서를

참조하십시오. 이 기호가 표시된 배터리에는 카드뮴(Cd), 납(Pb)또는 수은(Hg)을 나타내는 글자가 포함될 수 있습니다. 적절히 재활용하기 위해 공급업체에 배터리를 반납하거나 지정된 수거 장소에 폐기하십시오. 자세한 내용은 www.recyclethis.info를 참조하십시오.

안전 지침

이 지침은 사용자가 제품을 올바르게 사용해 위험 또는 재산상의 손실을 방지하도록 하기 위해 제공되는 것입니다.

법률 및 규정

제품을 사용하려면 현지 전기 안전 규정을 엄격히 준수해야 합니다.

충전 안전

- 0°C ~ 40°C(32°F ~ 104°F)의 환경 온도에서 제품을 충전하십시오. 건조하고 통풍이 잘되는지 환경이어야 합니다. 충전 전압은 지정된 전압 범위를 초과하지 않아야 합니다. 충전 중에는 인화성 물질을 가까이 두지 마십시오.
- 표준형 차량용 충전 케이블, AC 전원 케이블 및 기타 액세서리를 사용하여 제품을 충전하십시오. 표준형이 아닌 액세서리를 사용하면 화재, 감전 또는 기타 부상을 초래할 수 있습니다.
- 장기간 사용하면 제품의 온도가 상승할 수 있습니다. 제품을 즉시 충전하지 말고 상온에서 식힌 후 충전하십시오.

이동 또는 보관 지침

- 제품의 무게가 12.3KG 이므로 제품을 이동할 때 떨어져 충격을 주지 않도록 주의하십시오.
- 온도가 -20°C ~ 45°C(-4°F ~ 113°F)인 환경에서 제품을 보관하십시오. 제품은 건조하고 통풍이 잘 되는 장소에서 보관해야 합니다. 제품을 직사광선, 화기 또는 이와 유사한 열원에 노출하지 마십시오.

유지 관리

- 화학 물질이나 세제를 사용하여 이 제품을 청소하지 마십시오. 제품의 표면 또는 포트가 더러울 경우 부드럽고 마른 천으로 닦아주십시오.
- 제품의 수명을 연장하기 위해 3 개월마다 제품을 완충하시기를 권장합니다.
- 제품 및 액세서리에는 일부 작은 부품이 포함될 수 있습니다. 제품 및 액세서리는 어린이의 손이 닿지 않는 곳에 보관하십시오. 어린이가 부주의하게 제품 및 액세서리를 손상시키거나 작은 부품을 삼켜 질식사하거나 기타 안전상 위험한 상황을 초래할 수 있습니다.

경고

본 제품을 사용할 때에는 항상 다음 사항을 포함하여 기본적인 주의사항을 지켜주십시오.

제품을 사용하기 전에 모든 지침을 읽어주십시오.

- 부상의 위험을 줄이기 위해 어린이 근처에서 제품을 사용할 때는 밀착 감동이 필요합니다.
- 제품 안으로 손가락이나 손을 넣지 마십시오.
- 제품을 비 또는 눈에 노출하지 마십시오.
- 제품 제조사에서 권장하거나 판매하지 않는 전원 공급 장치 또는 충전기를 사용하면 화재 또는 부상의 위험이 있습니다.
- 전기 플러그 및 코드의 손상 위험을 줄이기 위해 제품을 분리할 때는 코드가 아닌 플러그를 잡아당기십시오.
- 정격 출력을 초과한 상태로 제품을 사용하지 마십시오. 정격을 초과한 과부하 출력은 화재 또는 부상의 위험을 초래할 수 있습니다.
- 개조되었거나 개조한 제품은 사용하지 마십시오. 손상되었거나 개조한 배터리는 예측할 수 없는 동작을 일으켜 화재, 폭발 또는 부상의 위험을 초래할 수 있습니다.

- 손상된 코드 또는 플러그, 손상된 출력 케이블로 제품을 작동하지 마십시오.
- 제품을 분해하지 마십시오. 서비스 또는 수리가 필요한 경우 자격을 갖춘 서비스 담당자에게 가져가십시오. 부정확한 재조립은 화재 또는 감전을 초래할 수 있습니다.
- 화기 또는 고온에 노출하지 마십시오. 화기 또는 130°C 이상의 온도에 노출되면 폭발할 수 있습니다.
- 감전의 위험을 줄이기 위해 지침에서 제공된 서비스를 시도하기 전에 전원 팩을 콘센트에서 뽑으십시오.

경고 - 폭발성 가스의 위험

배터리 폭발 위험을 줄이기 위해 이 지침과 배터리 제조사 및 배터리 주변에서 사용하려는 모든 장비 제조사가 발행한 지침을 따르십시오. 해당 제품과 엔진에 있는 주의 표시를 검토하십시오.

개인 주의사항

금속 도구를 배터리 위에 떨어뜨리는 위험을 줄이기 위해 각별히 주의하십시오. 스파크가 발생하거나 폭발을 초래할 수 있는 배터리 또는 기타 전기 부품이 단락될 수 있습니다.

● 내부 배터리를 충전할 때는 환기가 잘 되는 장소에서 충전하시고 환기를 제한하는 어떠한 행위도 하지 마십시오.

● 혹독한 조건에서는 배터리에서 액체가 흘러나올 수 있습니다. 접촉하지 마십시오. 우발적으로 접촉한 경우 물로 씻어내십시오. 액체가 눈에 들어간 경우 추가로 의사의 도움을 받으십시오. 배터리에서 흘러나온 액체는 피부를 자극하거나 화상을 유발할 수 있습니다.

● 배터리 팩을 화기 또는 과도한 온도에 노출하지 마십시오. 화기 또는 130°C 이상의 온도에 노출하면 폭발할 수 있습니다.

● 동일한 부품으로만 교체하는 자격을 갖춘 수리 기사에게 서비스를 맡기십시오. 이는 제품의 안전성을 유지하기 위한 것입니다. 아래와 같이 출력 케이블을 배터리와 새시에 연결하십시오. 출력 클램프가 서로 닿지 않도록 하십시오.

● 경고: 실내 전용입니다.

● 배터리를 불 또는 뜨거운 오븐에 폐기하거나 기계적으로 부수거나 절단하지 마십시오. 폭발의 위험이 있습니다.

● 배터리를 주변 온도가 매우 높은 곳에 두지 마십시오. 폭발하거나 인화성 액체 또는 기체가 누출될 수 있습니다.

● 배터리를 기압이 매우 낮은 곳에 두지 마십시오. 폭발하거나 인화성 액체 또는 기체가 누출될 수 있습니다.

제한 보증

Greenway에서 제조한 HIKMICRO 브랜드의 휴대용 에너지 저장 제품("에너지 제품")을 구입해 주셔서 감사합니다. 이 제한 보증(이하 "보증")은 에너지 제품의 최초 구매자에게 제공되며 구체적인 법적 권리를 부여합니다. 또한 국가, 지방 또는 관할 지역에 따른 법적 권리를 보호할 수 있습니다. 이 보증은 제품의 최초 구매자에게만 적용됩니다. "최초 구매자"란 공인된 판매점으로부터 에너지 제품을 구매한 모든 소비자를 의미합니다. 관련 법률에 의거 허용되지 않는 지역에서는 본 보증의 면책 조항, 배제 및 책임의 한계가 적용되지 않을 수 있습니다. 모든 유통 업체, 재판매자, 대리점 또는 직원은 본 보증을 변경, 연장 또는 추가할 권한이 없습니다.

귀하의 에너지 제품은 사용 설명서에 따라 정상적으로 사용 시, 구매 일자부터 이(2) 또는 삼(3)년간 원자재 및 제조상의 결함에 대해 보증을 받을 수 있으며 제품을 구매한 국가 또는 주의 법률에서 요구하는 경우 더 긴 기간이 보장될 수 있습니다. 에너지 제품에 대해

제공되는 보증 기간은 이 제품이 판매되는 국가 또는 주에 따라 다를 수 있습니다. 귀하의 권리와 이익을 최대 범위까지 보장하기 위해 자세한 내용은 고객 서비스에 문의하십시오.

보증 기간 이내에 결함이 있는 모든 에너지 제품에 대해, HIKMICRO는 Greenway와 협력하여 (i) 귀하의 제품을 무상으로 수리 또는 교체하거나, (ii) 귀하의 제품과 상응하는 기능을 탑재한 유사 제품으로 교체하거나, (iii) 귀하가 구매한 영수증 또는 복사본이 제공하는 바와 같이 처음 구매한 가격으로 환불할 것이며, 귀하는 결함에 관한 간략한 설명과 함께 본래 포장 상태로 제품을 반납해야 합니다. 회사의 단독 재량에 따라 수리 또는 교체 시 신제품, 리퍼 제품 또는 부품이 사용될 수 있습니다.

본 보증은 귀하가 제품을 반납할 때 발생하는 배송비, 보험 및 기타 부대비용을 보상하지 않습니다. 관련 법률에 의거 금지되는 지역을 제외하고 본 보증은 보증 위반에 관한 단독적이며 독점적인 구제 방법입니다. 본 보증에 따라 수리 또는 교체된 모든 제품은 제품 배송일에서 육(6)개월 또는 잔존하는 최초 보증 기간 중 더 긴 기간이 적용됩니다. 제품을 교체하는 경우 귀하의 제품은 적합성의 법적 보증 갱신이 보장됩니다. 다음과 같은 경우 이 보증은 적용되지 않으며 효력이 없습니다.

- 보증 기간이 지난 후 보증을 청구하거나 제품 구매 증빙을 제출하지 않는 경우;
 - 충격, 취급 부주의, 조작, 사용 설명서의 지침을 위반하는 사용, 잘못된 전압 연결, 사고, 분실, 도난, 화재, 홍수 등의 기타 천재지변, 운송 관련 손상 또는 허가 받지 않은 사람에 의한 수리로 발생한 손상으로 인해 오작동, 결함 또는 고장이 발생한 경우;
 - 배터리 등의 소모성 부품 등 정상적인 제품 노후로 인해 오작동이 발생한 경우;
 - 굵힘, 흠집, 플라스틱 깨짐 및 이에 국한하지 않고 외관이 손상된 경우;
 - 모든 소프트웨어, 에너지 제품과 패키지로 제공되거나 판매되는 경우 포함;
 - 기타 원자재 또는 제조상의 결함과 무관한 손상에 해당하는 경우;
 - 일상적인 청소, 일반적인 외관 및 기계적인 마모에 해당하는 경우.
- 문의 사항이 있는 경우 언제든지 판매점 또는 고객 서비스에 연락하십시오.

繁體中文

法律資訊

COPYRIGHT ©2023 杭州微影軟件有限公司及/或廣東博力威科技股份有限公司
包括字詞、圖片、圖形等在內的所有資訊均為杭州微影軟件有限公司(以下簡稱「HIKMICRO」)及/或廣東博力威科技股份有限公司(以下簡稱「Greenway」)的財產。未經 HIKMICRO 和 Greenway 事先書面允許,不得以任何方式部分或全部重製、變更、翻譯或散發本使用手冊(以下簡稱「本手冊」)。除非另有規定,否則 HIKMICRO 及/或 Greenway 對本手冊不做任何明示或暗示性擔保、保證或表示。

關於本產品

本手冊中所述的產品由 Greenway 製造, Greenway 單獨並獨立承擔與產品原始設計和品質有關的所有責任和風險。HIKMICRO 是本產品的賣方,也是行銷促銷的品牌業主。為方便使用者使用, HIKMICRO 還可為使用者提供某些售後諮詢和支援服務,但以本手冊所述範疇為準。

關於本手冊

本手冊提供有關使用和管理產品的指示。本文中圖片、圖表、圖像和所有其他資訊僅用於說明和解釋。本手冊所含資訊可能會因軟體升級或其他原因而變動,恕不另行通知。請至 HIKMICRO 網站(www.hikmicrotech.com/)尋找本手冊最新版本。

請在受過產品支援訓練的專業人員的指引與協助下使用本手冊。

商標告知

 及其他 HIKMICRO 的商標和標誌是 HIKMICRO 在不同司法管轄區的財產，並且 HIKMICRO 特此授權 Greenway 在產品上使用這些商標。

所提及的其他商標和標誌為各自擁有者的財產。

法律免責聲明

在適用法律允許的最大範圍內，所述產品及其硬體、軟體和韌體係伴隨所有故障和錯誤按「原樣」提供，並且 HIKMICRO 及/或 GREENWAY 不作任何明示性或暗示性保證，包括但不限於適銷性、品質滿意度、特定用途適應性以及未對第三方造成侵權。無論是何種情況，對於任何特殊性、衍生性、偶發性或間接性損害，當中還包括營業利潤損失、業務中斷或資料或文件遺失，連帶關於本產品之使用，即使 HIKMICRO 及/或 GREENWAY 已獲知此類損害的可能性，HIKMICRO 及/或 GREENWAY、其董事、主管、員工或代理商概不對您承擔任何責任。在適用法律允許的最大範圍內，無論是何種情況，HIKMICRO 及/或 GREENWAY 對於所有損害的全部責任概不超出產品的原始購買價格。對於因以下原因造成產品中斷或服務終止而導致的人身傷害或財產損害，HIKMICRO 及/或 GREENWAY 概不承擔任何責任：A) 不當安裝或未按要​​求使用；B) 保護國家或公共權益；C) 不可抗力；D) 您自己或第三方，包括但不限於使用任何第三方的產品、軟體、應用程式等等。關於具有網際網路存取功能的產品，使用產品的風險應完全由您自己承擔。對於因網路攻擊、駭客攻擊、病毒感染或其他網路安全風險而造成的異常運作、隱私洩漏或其他損害，HIKMICRO 及/或 GREENWAY 概不承擔任何責任，但本公司將提供及時的技術支援。監視法和資料保護法因司法管轄區而異。在使用本產品之前，請查閱您司法管轄區中的所有相關法律，以便確保您的使用符合適用法律的規定。如果將本產品用於非法律用途，HIKMICRO 及/或 GREENWAY 概不承擔任何責任。如果以上所述與適用法律之間產生任何衝突，以後者為準。

法規資訊

這些條款僅適用於帶有對應標記或資訊的產品。

歐盟聲明



本產品及（如果適用）其附件都已標示「CE」，因此符合適用指令 2014/30/EU (EMCD)、指令 2014/35/EU (LVD)、指令 2011/65/EU (RoHS) 所列之統一歐洲標準。



指令 2012/19/EU (WEEE 指令)：已標示此符號的產品在歐盟不得當成未分類的都市廢棄物處理。為了正確回收，請在購買同等的新設備時將本產品退回當地供應商，或將其棄置在指定的回收點。詳細資訊請參閱 www.recyclethis.info。



指令 2006/66/EC 及其修訂 2013/56/EU (電池指令)：本產品內含一顆電池，在歐盟區不能當成未分類的都市廢棄物處理。有關特定的電池資訊，請參閱產品說明文件。已標示此符號的電池可能含有代表鎘 (Cd)、鉛 (Pb) 或汞 (Hg) 的字母。為正確回收，請將電池送回供應商或指定的回收點。詳細資訊請參閱 www.recyclethis.info。

安全指示

這些指示的目的在確保使用者正確使用本產品，避免造成危險或財產損失。

法律和法規

使用本產品必須嚴格遵守當地電氣安全法規。

充電安全

● 在 32°F 至 104°F (0°C 至 40°C) 的環境溫度下為產品充電。確保環境乾燥且通風。充電電壓不應該超出規定的電壓範圍。充電時遠離易燃材料。

- 使用標準車載充電線、AC 電源線和其他配件為產品充電。使用非標準配件可能會導致火災、觸電或其他人身傷害。
- 長時間使用後，產品溫度可能會升高。請勿立即為產品充電，充電前讓產品冷卻至室溫。

移動或存放說明

- 產品重量為 12.3KG，移動產品時慎防掉落和撞擊。
- 在 -4°F 至 113°F (-20°C 至 45°C) 的環境溫度下存放產品。存放產品的地方應該保持乾燥且通風。產品不應該曝露於陽光直射、火源或類似熱源下。

維護

- 請勿使用化學品或清潔劑清潔本產品。如果產品表面或連接埠髒污，請用一塊乾燥、柔軟的布料擦拭。
- 為了延長產品使用壽命，建議每 3 個月為產品充滿電一次。
- 產品及其配件可能包含一些小零件。請將產品及其配件放在兒童接觸不到的地方。兒童可能會不慎損壞產品及其配件，或吞食小零件，造成窒息或其他安全隱患。

警告

使用本產品時，應該一律遵循基本注意事項，包括以下內容：

使用產品前請閱讀所有說明。

- 為降低受傷風險，在兒童附近使用產品時必須密切監督。
- 手指或手部請勿伸入產品。
- 產品請勿曝露於雨中或雪中。
- 使用非產品製造商推薦或販售的電源供應器或充電器可能會導致火災或人身傷害的風險。
- 為降低損壞電源插頭和電源線的風險，斷開產品時請拉插頭而不是拉電源線。
- 產品請勿在超過其輸出額定值的情況下使用。超過額定值的過載輸出可能會導致火災或人身傷害。
- 損壞或修改過的產品請勿使用。損壞或修改過的電池可能會呈現不可預測的行為，從而導致火災、爆炸或受傷風險。
- 產品請勿使用損壞的電源線或插頭，或損壞的輸出纜線來操作。
- 產品請勿拆卸。需要維修或修理時，請交給合格的服務人員處理。重新組裝不正確可能會導致火災或觸電的風險。
- 請勿曝露於火中或高溫下。曝露於火中或高於 130°C 的溫度可能會引起爆炸。
- 為降低觸電風險，請在嘗試任何指示的維修之前將電源組從插座拔出。

警告 - 爆炸性氣體風險

為降低電池爆炸風險，請遵循這些說明以及電池製造商和您打算在電池附近使用的任何設備的製造商發布的說明，檢閱這些產品和引擎上的警示標記。

個人注意事項

要格外小心，以降低金屬工具掉到電池上的風險。可能會使電池或其他可能引起爆炸的電氣零件冒出火花或短路。

- 為內部電池充電時，請在通風良好的區域運作，並請勿以任何方式限制通風。
- 在濫用條件下，液體可能會從電池中噴出；避免接觸。如果不慎接觸，請用水沖洗。如果液體接觸到眼睛，請另外尋求醫療幫助。從電池中噴出的液體可能會引起刺激或灼傷。
- 請勿將電源組曝露於火中或溫度過高的環境中。曝露於火中或高於 130°C 的溫度可能會引起爆炸。
- 由合格的修理人員僅使用等同的更換零件進行維修。這將確保維護產品的安全性。如下所指將輸出纜線附接到電池和機殼。切勿讓輸出夾相互碰觸。
- 警告：限室內使用。
- 將電池棄置火中或高溫烤箱中，或使用機械來壓碎或切碎電池可能導致爆炸。
- 將電池置於極高溫的環境中可能導致爆炸或造成易燃液體或氣體洩漏。
- 將電池置於極低空氣壓力下可能導致爆炸或造成易燃液體或氣體洩漏。

有限保固

感謝您購買由 Greenway 製造並帶有 HIKMICRO 品牌的可攜

式儲能產品（「能源產品」）。本有限保固（簡稱「保固」）向身為能源產品原購買者的您提供明確之法律權利，針對不同州、省或轄區，您還可以享有其他的法律權利。本保固僅適用於產品的原購買者。「原購買者」是指向授權賣方購買能源產品的任何消費者。在本保固條件下之免責聲明、除外責任條款及責任限制，將不適用於適用法律所禁止的範圍。經銷商、轉售商、代理商或員工都未經授權對本保固進行任何修改、延長或新增。

您的能源產品從購買日起算**兩 (2) 或 三 (3) 年**內針對材質和工藝保固有效，或依據本產品販售地的國家或州/省法律可以有更長的保固期。請注意，為能源產品提供的保固期可能因販售本產品的國家或州而異。為確保您的權利和權益得到最大程度的保障，請聯絡我們的客服部門取得更多資訊。

在保固條件下任何有瑕疵的能源產品，HIKMICRO 將與 Greenway 合作，我們有權選擇 (i) 免費修理或更換您的產品；(ii) 以功能相當的產品來交換您的產品；或 (iii) 退還原購買金額，前提是您必須提供原始購買收據或收據複本，簡單說明瑕疵狀況，並且以原包裝退回該產品。我們可自行決定是否要以全新或整修過的產品或零件來修理或更換。

本保固不涵蓋運輸成本、保險費，或由於您退還產品所產生的其他任何附帶費用。

除非適用法律明列禁止，否則這是在違反本保固時的唯一和專屬補救方法。對於已根據本保固所修理或更換的任何產品，本保固條款所涵蓋的保固期間，從交貨日起算六 (6) 個月，或者為原保固期剩餘天數，以兩者中較長天數計算。如果更換產品，您的產品將獲得更新過的合法合規保證。

本保固不適用且無效的範圍包括：

- 申請保固索賠的時間已超出保固期，或未提供購買證明；
 - 由於衝擊、處理不當、篡改、使用方法有違指導手冊、電源線電壓不正確、意外事故、遺失、失竊、火災、水災或其他天然災害、運輸損壞或未經授權之人員進行修理致使損壞所造成或導致的任何故障、缺陷或失效；
 - 任何諸如電池等隨著產品正常老化導致故障的耗材零件；
 - 外觀損壞，包括但不限於刮痕、凹痕及連接埠上的破裂塑材；
 - 任何軟體，即使是隨著能源產品一起包裝或販售的軟體也包括在內；
 - 任何其他非因材質或工藝所致的損壞；
 - 日常清潔、正常外觀和機械性磨損和撕裂。
- 若有任何問題，請立即連絡您的賣方或我們的客服部門。



HIKMICRO

See the World in a New Way



Facebook: HIKMICRO Outdoor Instagram: hikmicro_outdoor YouTube: HIKMICRO Outdoor

LinkedIn: HIKMICRO

Website: www.hikmicrotech.com E-mail: support@hikmicrotech.com

UD32184B